

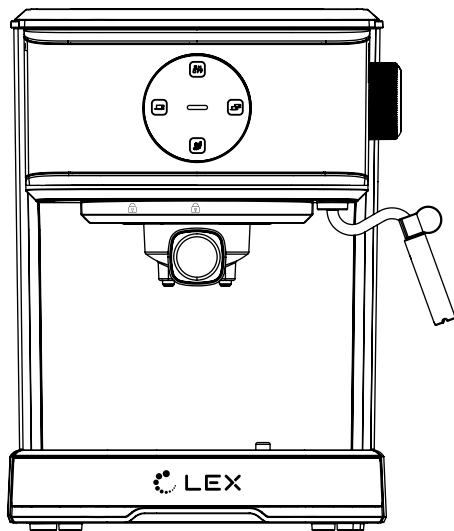

КОФЕВАРКА РОЖКОВОГО ТИПА

РУКОВОДСТВО ПО ЭКСПЛУАТАЦИИ



МОДЕЛЬ LEX LXCM 3502-1

СОДЕРЖАНИЕ	3
ВВЕДЕНИЕ.....	4
ВАЖНАЯ ИНФОРМАЦИЯ О БЕЗОПАСНОСТИ	5
ОПИСАНИЕ УСТРОЙСТВА	6
ПОДГОТОВКА КОФЕВАРКИ К РАБОТЕ	7
ЭКСПЛУАТАЦИЯ КОФЕВАРКИ	9
ОЧИСТКА И УХОД.....	17
ХРАНЕНИЕ	19
ГАРАНТИЯ И ОБСЛУЖИВАНИЕ	19
ЧТО ДЕЛАТЬ В СЛУЧАЕ НЕИСПРАВНОСТИ.....	20
ТЕХНИЧЕСКИЕ ХАРАКТЕРИСТИКИ	21
КОМПЛЕКТАЦИЯ	21
ПРАВИЛА УТИЛИЗАЦИИ	22

Уважаемый покупатель!

Благодарим Вас за приобретение продукции LEX. Мы надеемся, что данная кофеварка оправдает Ваши ожидания и станет прекрасным помощником на Вашей кухне. Для правильной и безопасной эксплуатации прибора, пожалуйста, ознакомьтесь со всеми пунктами данной инструкции. Просим Вас сохранять эту инструкцию на весь срок службы данного прибора.

В начале инструкции Вы узнаете о некоторых важных условиях безопасной работы изделия. Чтобы Ваша кофеварка длительное время находилась в прекрасном состоянии, мы приводим множество полезных советов по уходу и чистке.

Также эта инструкция даёт некоторые советы по экономии электроэнергии.

На случай, если когда-нибудь в процессе эксплуатации прибора возникнут неполадки, на последних страницах этой инструкции Вы сможете найти советы, как самостоятельно устранить мелкие неисправности.

Ваша новая модель изготовлена из высококачественных материалов и полностью соответствует всем стандартам. Наша бытовая техника постоянно совершенствуется, улучшаются характеристики приборов, обновляется дизайн, поэтому рисунки и обозначения в инструкции могут несколько отличаться от приобретённой Вами модели.



Перед использованием кофеварки просим Вас внимательно ознакомиться с руководством пользователя и сохранить его для дальнейшего использования.

Во время использования данного электрического прибора необходимо соблюдать следующие основные меры предосторожности:

1. Кофеварка предназначена для приготовления кофе эспрессо и капучино, подогрева готовых напитков, запрещается подогревать любые другие жидкости.

2. Перед использованием убедитесь, что напряжение сети соответствует значению, указанному на паспортной табличке прибора.

3. Следите, чтобы шнур питания не касался горячих поверхностей и не свисал с края стола.

4. Не используйте кофеварку, если повреждены шнур питания или вилка, обнаружены неисправности, прибор был повреждён каким-либо образом. Верните прибор в ближайший авторизованный сервисный центр для проверки, ремонта или регулировки.

5. Если шнур питания повреждён, во избежание опасной ситуации, он должен быть заменён Авторизованным Сервисным центром.

6. Обеспечьте надлежащий контроль, если Ваш прибор используется рядом с детьми.

7. Не включайте кофеварку без воды.

8. Во избежание получения ожога горячим паром, соблюдайте осторожность при приготовлении молочной пенки или при подогреве готовых напитков.

9. Поверхность держателя фильтра, трубки-капучинатора и насадки капучинатора может иметь достаточно высокую температуру. Соблюдайте осторожность и аккуратность при контакте с горячими поверхностями.

10. Запрещается снимать держатель фильтра во время работы кофеварки.

11. Дайте устройству полностью остыть перед чисткой и снятием деталей.

12. Данное изделие не должно использоваться детьми. Храните прибор в недоступном для детей месте.

13. Кофеварка может использоваться лицами с ограниченными физическими, сенсорными или умственными способностями, или недостатком опыта и знаний, если они делают это под надзором или предварительно получили инструкции относительно безопасного использования устройства и если понимают связанные с этим опасности.

14. Не оставляйте неиспользуемый прибор без присмотра.

17. Всегда используйте кофеварку на устойчивой, сухой и ровной поверхности.

18. Не устанавливайте прибор на или рядом с газовыми или электрическими конфорками, а также в местах, где он может касаться других нагретых приборов.

19. Не используйте прибор на открытом воздухе.

20. Не пытайтесь отремонтировать прибор самостоятельно. В случае неисправности ремонт прибора должен производиться исключительно квалифицированным техническим специалистом.

ОПИСАНИЕ УСТРОЙСТВА

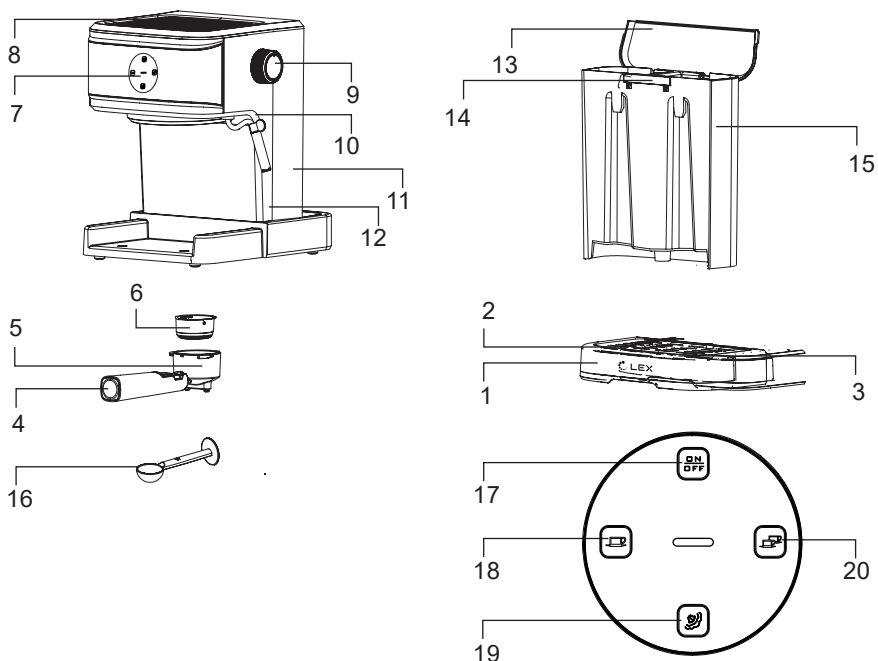

- 1 - Поддон для сбора капель
- 2 - Решётка поддона для капель
- 3 - Всплывающий индикатор заполнения поддона
- 4 - Ручка держателя фильтра
- 5 - Держатель фильтра
- 6 - Фильтр для кофе
- 7 - Панель управления
- 8 - Поверхность для подогрева чашек
- 9 - Ручка регулятора подачи пара ☁️/🔥
- 10 - Трубка-капучинатора
- 11 - Корпус кофеварки
- 12 - Наконечник трубки-капучинатора
- 13 - Ручка ёмкости для воды
- 14 - Крышка ёмкости для воды
- 15 - Съёмная ёмкость для воды
- 16 - Мерная ложка с уплотнителем молотого кофе
- 17 - Кнопка включения/выключения кофеварки **ON**/**OFF**
- 18 - Кнопка приготовления одной чашки кофе ☕
- 19 - Кнопка включения подачи пара ☁️
- 20 - Кнопка приготовления двух чашек кофе ☕☕

Подготовка кофеварки к работе

После транспортировки или хранения устройства при пониженной температуре необходимо выдержать его при комнатной температуре не менее трёх часов.

Распакуйте кофеварку и удалите все упаковочные материалы.

- Сохраните заводскую упаковку.
- Ознакомьтесь с мерами безопасности и рекомендациями по эксплуатации.
- Проверьте комплектацию.
- Осмотрите кофеварку на наличие повреждений при наличии повреждений не включайте её в электрическую розетку.
- Убедитесь, что параметры напряжения питания, указанные на нижней панели изделия, соответствуют параметрам электрической сети.
- Протрите поверхность корпуса кофеварки чистой, слегка влажной тканью для удаления пыли.
- Убедитесь, что подача пара закрыта, для этого поверните ручку (9) ☺/☹ по часовой стрелке до упора «*».
- Перед первым использованием кофеварки промойте все съёмные детали (1, 2, 5, 6, 12,15, 16) теплой водой с нейтральным моющим средством, ополосните и просушите.
- Снимите ёмкость (15), наполните ее холодной водой до отметки «MAX» и установите на место.

ПРИМЕЧАНИЕ

Для наполнения ёмкости (15) можно открыть крышку (14), и налить в ёмкость (15) воду. Для переноски ёмкости (15) держитесь за ручку (13).

- Вставьте фильтр для кофе (6) (не засыпайте молотый кофе в фильтр) в держатель (5), предварительно совместите выступ на фильтре (6) с пазом на держателе фильтра (5) и поверните фильтр (6) по или против часовой стрелки для фиксации.
- Установите держатель фильтра (5) в кофеварку. Выступы держателя (5) должны совпасть с пазами на бойлере «INSERT», после чего поверните ручку держателя фильтра (4) вправо до упора «LOCK».
- Поставьте подходящую чашку на решётку (2).
- Вставьте вилку шнура питания в электрическую розетку.



ПРИМЕЧАНИЕ

Кнопки на панели управления (7) сенсорные, для включения нужного режима работы, к кнопке достаточно только прикоснуться.

- Включите кофеварку нажатием кнопки включения/выключения **(17)** , при этом загорится подсветка кнопки **(17)**, подсветка кнопок будет мигать, когда подсветка кнопок **(18, 19, 20)** будет светиться постоянно, это означает завершение предварительного нагрева.

ПРИМЕЧАНИЕ

При первом включении, подсветка кнопок (18, 19, 20) будет часто мигать, поскольку в бойлере нет воды, нажмите кнопку кнопки приготовления 2 чашек кофе (20) , помпа включится и будет закачивать воду в бойлер, подсветка кнопок (18, 19, 20) перестанет мигать и загорится постоянно. Первое включение помпы может сопровождаться нехарактерным звуком, это нормальное явление, после заполнения бойлера водой, звук работы помпы нормализуется.

- Дождитесь, когда подсветка кнопок **(18, 19, 20)** будет светиться постоянно, кнопку после этого включите подачу воды, нажав **(20)** , при этом помпа включится на **25 секунд**, слейте воду из чашки и еще раз нажмите кнопку **(20)**  для повторного включения подачи воды, после выключения помпы, слейте воду из чашки.

- Проведите эту процедура несколько раз, после этого бойлер будет промыт.
- Для выключения кофеварки, нажмите кнопку включения/выключения **(17)**  подсветка кнопок **(17, 18, 19, 20)** погаснет.

ВНИМАНИЕ

Запрещается снимать держатель фильтра (5) во время работы кофеварки.



- Не снимайте держатель фильтра (5) сразу же после приготовления кофе, так как внутри фильтра (5) может быть избыточное давление воды и пара, дождитесь остывания кофеварки.

- Для снятия держателя фильтра (5) поверните ручку (4) в левую сторону «INSERT» и снимите держатель фильтра (5).

Приготовление кофе эспрессо

- Используйте молотый кофе, предназначенный для кофеварок **«Эспрессо»**.
- Слегка утрамбовывайте молотый кофе в фильтре **(6)**, для этого используйте обратный конец мерной ложки **(16)**.
- Крепость получаемого кофе будет зависеть от качества и степени помола кофейных зерен. Если кофе наливается слишком долго, это означает, что кофе очень мелко помола или слишком сильно утрамбован.



Предварительный нагрев

- Чтобы приготовить чашку горячего кофе эспрессо, рекомендуется предварительно нагреть фильтр для кофе **(6)** и держатель фильтра **(5)**.
- Откройте крышку **(14)** и наполните ёмкость **(15)** водой, или снимите ёмкость **(15)** и наполните её водой, установите ёмкость **(15)** на место.
- Вставьте фильтр для кофе **(6)** в держатель **(5)**, предварительно совместите выступ на фильтре **(6)** с пазом на держателе фильтра **(5)** и поверните фильтр **(6)** по или против часовой стрелки для фиксации.
- Установите держатель фильтра **(5)** в кофеварку. Выступы держателя **(5)** должны совпасть с пазами на бойлере **«INSERT»**, после чего поверните ручку держателя фильтра **(4)** вправо до упора **«LOCK»**.
- Поставьте подходящую чашку на решётку **(2)**.
- Вставьте вилку шнура питания в электрическую розетку.
- Включите кофеварку нажатием кнопки включения/выключения **(17)** , при этом загорится подсветка кнопки **(17)**, подсветка кнопок **(18, 19, 20)** будет мигать, когда подсветка кнопок **(18, 19, 20)** будет светиться постоянно, это означает завершение предварительного нагрева.
- Включите подачу воды, нажав кнопку **(20)** , при этом помпа включится на **25 секунд** и горячая вода будет наливаться в чашку, после выключения помпы, слейте воду из чашки.
- Предварительный нагрев завершён.



После предварительного нагрева:

- Убедитесь, что подача пара закрыта, для этого поверните ручку **(9)**  по часовой стрелке до упора **«*»**.
- Снимите держатель фильтра **(5)** для этого поверните ручку **(4)** в левую сторону **«INSERT»** и снимите держатель фильтра **(5)**.

ЭКСПЛУАТАЦИЯ КОФЕВАРКИ



- Насыпьте молотый кофе в фильтр (6), слегка утрамбуйте молотый кофе обратной стороной мерной ложки (16).
- Установите держатель фильтра (5) в кофеварку. Выступы держателя (5) должны совпасть с пазами на бойлере «INSERT», после чего поверните ручку держателя фильтра (4) в правую сторону до упора «LOCK».
- Дождитесь, когда подсветка кнопок (18, 19, 20) будет светиться постоянно, кофеварка готова для варки кофе.
- Включите подачу воды, нажав кнопку (18)  для приготовления одной чашки кофе, при этом помпа включится и будет работать **15 секунд**, время работы помпы 15 секунд установлено по умолчанию.
- Для приготовления двух чашек кофе нажмите кнопку (20)  при этом помпа включится и будет работать **25 секунд**, время работы помпы 25 секунд установлено по умолчанию.

ПРИМЕЧАНИЕ

Следите за процессом наполнения чашки приготовленным кофе, если необходимо выключить подачу воды, повторно нажмите кнопку (18)  или кнопку (20) .





- Отключите кофеварку, нажав кнопку включения / выключения (17) , подсветка кнопок (17, 18, 19, 20) погаснет.
- Дождитесь остывания кофеварки и снимите держатель фильтра (5), повернув ручку (4) в левую сторону «INSERT». Удалите остатки молотого кофе и промойте фильтр (6).
- Для удобства при удалении остатков кофе используйте удерживатель, расположенный на ручке (4), с помощью которого можно зафиксировать фильтр (6) от выпадения из держателя (5).

ПРИМЕЧАНИЕ

- Используемые чашки необходимо предварительно нагреть, во время нагрева воды в бойлере, установите чашки на площадку (8).
- При экстренной необходимости снятия держателя фильтра (5), необходимо снизить давление в бойлере, выключите кофеварку, нажав кнопку включения / выключения (17) , подставьте под наконечник (12) подходящую чашку и слегка приоткройте подачу пара, повернув ручку (9) , против часовой стрелки, после сброса давления в бойлере, можно снять держатель фильтра (5).





Программирование порций кофе эспрессо

На одну чашку

Для входа в режим программирования, нажмите и удерживайте кнопку приготовления одной чашки кофе **(18)**  в течение **3 секунд**, подсветка кнопки **(18)**  будет мигать, нажмите кнопку **(18)**  еще раз, после того как в чашку нальётся необходимое количество готового кофе, опять нажмите кнопку **(18)** , для завершения программирования.

Максимальное время подачи воды для приготовления одной чашки кофе **45 секунд**.

На две чашки

Для входа в режим программирования, нажмите и удерживайте кнопку приготовления двух чашек кофе **(20)**  в течение **3 секунд**, подсветка кнопки **(20)**  будет мигать, нажмите кнопку **(20)**  еще раз, после того как в чашку нальётся необходимое количество готового кофе, опять нажмите кнопку **(20)** , для завершения программирования. Максимальное время подачи воды для приготовления двух чашек кофе **90 секунд**.



ПРИМЕЧАНИЕ

- Если вы запрограммировали время подачи воды для приготовления одной чашки кофе, то продолжительность времени подачи воды для приготовления двух чашек кофе, будет автоматически установлена в двукратном значении.

- Продолжительность времени подачи воды для 2 чашек кофе может быть установлена до 90 секунд, если установлена продолжительность времени подачи воды для 2 чашек кофе, то продолжительность времени подачи воды для приготовления одной чашки кофе, будет автоматически установлена до половины времени для приготовления двух чашек кофе.

Возврат к заводским настройкам

- Включите кофеварку и дождитесь предварительного нагрева, индикаторы кнопок **(18, 19, 20)** светятся постоянно.

- После завершения предварительного нагрева, одновременно нажмите и удерживайте кнопки **(19)**  и **(20)**  в течение **3 секунд**, подсветка кнопок **(19 и 20)** мигнёт **3 раза**, после этого кофеварка вернётся к заводским настройкам.

Приготовление кофе капучино

ВНИМАНИЕ

Опасайтесь ожогов от выходящего горячего пара.

- Сварите кофе, как описано в разделе **«Приготовление эспresso»** в чашке, объема которой будет достаточно для добавления молочной пенки.
- Убедитесь, что ручка регулятора пара (9) ☞/▲ находится в положении «подача пара выключена «*».
- Нажмите кнопку подачи пара (19) ☞, дождитесь, когда подсветка кнопки (19) ☞ будет светиться постоянно. Подставьте под наконечник (12) любую подходящую ёмкость для сбора воды. Осторожно поверните на против часовой стрелки ручку подачи пара (9) ☞/▲, четверть оборота для удаления конденсата, оставшегося в трубке-капучинатора (10).
- После удаления конденсата закройте подачу пара, повернув ручку (9) ☞/▲, по часовой стрелке до упора «*» .

ПРИМЕЧАНИЕ

Из держателя фильтра (5) может выйти небольшое количество воды или пара, это нормальное явление.

- Опустите наконечник трубки-капучинатора (12) в стакан с холодным молоком или сливками, объём молока или сливок должен быть, приблизительно **100 мл**, осторожно поверните ручку регулятора подачи пара (9) ☞/▲, против часовой стрелки на четверть оборота или больше. Наконечник (12) не должен касаться дна стакана, иначе выход пара будет затруднен, для получения густой пенки достаточно несколько секунд.

ПРИМЕЧАНИЕ

- Во избежание выплёскивания молока или сливок, запрещается резко открывать подачу пара поворотом ручки (9) ☞/▲, всегда осторожно поворачивайте ручку (9) ☞/▲.

- При выборе объёма стакана для молока или сливок, имейте в виду, что объём молочной пенки увеличивается приблизительно в два раза.

- Во время работы режима подачи пара, подсветка кнопки (19) ☞ будет мигать и светиться постоянно, это означает, что температура воды в бойлере поддерживается в заданных пределах.

- Выходящий пар создаёт завихрения, способствующие образованию молочной пенки, периодически приподнимайте и опускайте ёмкость с молоком относительно наконечника **(12)** до образования молочной пенки.

- Процесс получения молочной пенки — это искусство. С первого раза пенка может и не получиться, не отчаивайтесь и экспериментируйте, пока не добьётесь результата.

- Можно снять наконечник **(12)** и попробовать взбивать молочную пенку непосредственно паром, выходящим из трубки-капучинатора **(10)**.

- Закройте подачу пара, повернув ручку **(9)** ☺/☹ по часовой стрелке до упора «*».

- Добавьте молочную пенку в приготовленный кофе эспрессо, кофе капучино готов. Добавьте по вкусу сахар, украсить молочную пенку можно какао порошком.

- Отключите кофеварку, нажав кнопку включения / выключения **(17)**  подсветка кнопок **(17, 18, 19, 20)** погаснет.

ПРИМЕЧАНИЕ

Чем отличается латте от капучино:









- при одинаковом количестве используемого для приготовления обоих напитков эспрессо, в латте молока в два раза больше, чем молочной пены, а в капучино — пены в два раза больше, чем молока;
- чашки для латте — 250-350 мл, для капучино — 150-180 мл.

Приготовление кофе латте

Изменив пропорцию ингредиентов при приготовлении, как указано в разделе **«Приготовление Капучино»** Вы сможете приготовить кофе латте:

- эспрессо — 1 часть;
- молоко — 2 части;
- молочная пенка — 1 часть.





ВНИМАНИЕ

- Молоко, используемое для приготовления пенки, должно быть с высоким содержанием белка – не менее 3%.
- Используйте обычное цельное молоко жирностью от 4 до 6%, жирность сливок не менее 10%.
- Сразу после приготовления молочной пенки прочистите наконечник (12) для этого опустите наконечник (12) в стакан с водой и поверните ручку подачи пара (9)   против часовой стрелки, чтобы выпустить небольшое количество пара, после этого закройте подачу пара, повернув ручку (9)   по часовой стрелке до упора «•», выключите кофеварку.
- Дождитесь остывания кофеварки и снимите наконечник (12) с трубки-капучинатора (10), протрите трубку-капучинатора (10) снаружи влажной мягкой тканью, сам наконечник (12) промойте под струей воды.
- После приготовления молочной пенки, если вы нажмёте кнопку подачи воды (18)  или кнопку (20) , и подсветка кнопок (18) , (19) , (20)  будет быстро мигать, в этом случае помпа не включится, поскольку температура воды в бойлере высокая. Для снижения температуры воды, подставьте под наконечник (12) чашку, поверните ручку (9) против часовой стрелки и слейте горячую воду, когда подсветка кнопок (18, 19, 20).

Приготовление какао

ВНИМАНИЕ

*Засыпать какао-порошок в рожок для молотого кофе НЕЛЬЗЯ!
Частицы какао слишком мелкого помола, они быстро забивают ситечко, сильно спрессовываются под давлением пара и не пропускают воду. Проводя такие эксперименты, можно сломать технику.*

- Включите кофеварку и прогрейте ее (см. раздел **«Предварительный прогрев»**). Снимите насадку для капучино с паровой трубки, чтобы молоко не пенилось.
- Налейте охлаждённое молоко в стакан, подставьте его под паровую трубку. Погрузите кончик трубки-капучинатора примерно на сантиметр, чтобы не было брызг. Включите подачу пара (9)  , доведите молоко практически до кипения.
- Засыпьте в горячее молоко две чайных ложки какао-порошка. Если добавлять какао в холодную жидкость, оно будет хуже размешиваться. По желанию можно насыпать сахар.
- Поставьте стакан обратно под трубку – капучинатор (12), под действием паропорошок начнёт растворяться. Если масса выглядит неоднородной, можно помочь ложкой. Отключите подачу пара (9)  , когда какао почти закипит. Напиток можно дополнить зефиром, посыпать корицей или шоколадной стружкой – на свой вкус.

Приготовление горячего шоколада

- Налейте молоко в стакан. Лучше взять цельное молоко, так вкус получится более насыщенным. Разогрейте молоко паром с помощью капучинатора повернув ручку **(9)** ☹/▲.

- Добавьте столовую ложку порошка с высоким содержанием какао-масла. Можно использовать специальные порционные пакетики, они рассчитаны как раз на одну чашку. Неплохо подойдёт мелкая стружка обычного горького шоколада.

- Снова прогрейте смесь капучинатором, повернув ручку **(9)** ☹/▲, практически вскипятив её. Чем дольше вы будете томить шоколадную смесь под паром, тем более густым, вязким и насыщенным получится напиток.

- С шоколадным десертом можно экспериментировать сколько угодно: менять количество какао-порошка, чтобы сравнить разную густоту напитка, добавлять взбитые сливки, корицу, кокосовую стружку или даже апельсиновую цедру.

- Вместо сахара попробуйте добавить сладкий сироп с любимым вкусом.

Подогрев напитков

- Вы можете подогреть готовые напитки, опустив трубку-капучинатора **(10)** без наконечника **(12)** в чашку с напитком.

- Включите кофеварку и дождитесь предварительного нагрева кофеварки, подсветка кнопок **(18, 19, 20)** светится постоянно.

- Нажмите кнопку подачи пара **(19)** ☹.

- Опустите трубку-капучинатора **(10)** без наконечника **(12)** в чашку с напитком, который вы хотите подогреть, осторожно поверните ручку регулятора подачи пара **(9)** ☹/▲ против часовой стрелки.



- Закройте подачу пара, повернув ручку **(9)** ☹/▲ по часовой стрелке до упора «•».

- Отключите кофеварку, нажав кнопку включения/ выключения **(17)** ^{ON}/_{OFF}, подсветка кнопок **(17, 18, 19, 20)** погаснет.

ПРИМЕЧАНИЕ

Из держателя фильтра (5) может выйти небольшое количество воды или пара, это нормальное явление.

Горячая вода и её использование

- Вы можете использовать горячую воду для подогрева чашек перед приготовлением кофе или для заваривания, например, чая.
- Сливайте горячую воду для снижения температуры бойлера после приготовления молочной пенки.
- Включите кофеварку и дождитесь предварительного нагрева кофеварки, подсветка кнопок **(18, 19, 20)** светится постоянно.
- Подставьте под наконечник **(12)** чашку, включите подачу воды, нажав кнопку **(20)** , осторожно поверните ручку регулятора подачи пара **(9)**  против часовой стрелки на четверть оборота или больше, горячая вода будет поступать в чашку.
- Поверните ручку регулятора подачи пара **(9)**  по часовой стрелке в положение «о» для прекращения подачи горячей воды.

ПРИМЕЧАНИЕ

- Если необходимо прекратить подачу воды, повторно нажмите кнопку **(20)** .
- Можно запрограммировать время работы помпы (см. раздел «Программирование порций кофе эспрессо»).

Функция автоматического выключения

- После включения кофеварки, если в течение **25 минут** не будет выполнено никаких действий, кофеварка автоматически выключится.

Перед очисткой отключите кофеварку от электросети

- Если в отверстиях фильтра **(6)** имеется осадок молотого кофе, прочистите фильтр небольшой щёткой.
- Протирайте корпус кофеварки **(11)** мягкой, слегка влажной тканью, после чего вытрите корпус кофеварки насухо. Для чистки кофеварки запрещается использовать абразивные чистящие средства и растворители.
- Запрещается погружать корпус кофеварки **(11)**, шнур питания и вилку шнура питания вводу или любые другие жидкости.
- Съёмные детали кофеварки промывайте теплой водой с нейтральным моющим средством, сполосните и просушите их.

Чистка поддона для капель

- При заполнении поддона **(1)** всплывает индикатор красного цвета **(3)**, расположенный в решётке **(2)**.
- Снимите решётку **(2)** с поддона **(1)**, снимите поддон **(1)** и слейте из него воду, установите поддон на место, установите решётку **(2)** на поддон **(1)**.
- При необходимости поддон **(1)** и решётку **(2)** можно промыть водой с мягким моющим средством, сполоснуть и просушить.

Очистка от минеральных отложений

Для эффективной работы кофеварки рекомендуется проводить удаление накипи каждые **2-3 месяца**, а при использовании «жёсткой» воды чаще.

- 1.** Убедитесь, что вилка шнура питания не вставлена в электрическую розетку.
- 2.** Убедитесь, что подача пара закрыта, для этого поверните ручку **(9)**  по часовой стрелке до упора «*».
- 3.** Приготовьте раствор лимонной кислоты: **2 чайные ложки** на **1 литр** воды и залейте полученный раствор в ёмкость для воды **(15)**. Установите ёмкость **(15)** на место.
- 4.** Вставьте фильтр для кофе **(6)** в держатель **(5)**, предварительно совместите выступ на фильтре **(6)** с пазом на держателе фильтра **(5)** и поверните фильтр **(6)** по/против часовой стрелки для фиксации. Не наполняйте фильтр **(6)** молотым кофе.
- 5.** Установите держатель фильтра **(5)** в кофеварку. Выступы держателя **(5)** должны совпасть с пазами на бойлере «**INSERT**», после чего поверните ручку держателя фильтра **(4)** вправо до упора «**LOCK**».

6. Поставьте подходящую чашку на решётку (2).
7. Вставьте вилку шнура питания в электрическую розетку.
8. Включите кофеварку нажатием кнопки включения/выключения (17) $\frac{ON}{OFF}$, при этом загорится подсветка кнопки (17), подсветка кнопок (18, 19, 20) будет мигать, когда подсветка кнопок (18, 19, 20) будет светиться постоянно, это означает завершение предварительного нагрева.
9. Нажмите кнопку (20) $\frac{ON}{OFF}$ в зависимости от программирования времени подачи воды, нажимайте кнопку (20) $\frac{ON}{OFF}$ один или два раза, наполните водой чашку объёмом около **100 мл** (это необходимо для того, чтобы удалить воду из бойлера и заполнить его раствором лимонной кислоты), при необходимости, выключите подачу воды, ещё раз нажав на кнопку (20) $\frac{ON}{OFF}$. Слейте жидкость из чашки.
10. Подождите несколько минут, после этого включите подачу воды, нажав кнопку (20) $\frac{ON}{OFF}$ и наполните чашку объёмом около **100 мл**, слейте жидкость из чашки.
11. Через некоторое время повторите процедуру, описанную в **пункте 10**, и наполните ещё раз чашку объёмом около **100 мл**.
12. Нажмите кнопку подачи пара (19) $\frac{ON}{OFF}$. Подставьте под наконечник (12) подходящую посуду и приоткройте подачу пара, повернув ручку (9) $\frac{ON}{OFF}$ против часовой стрелки. Соблюдая осторожность, поверните ручку (9) в положение максимального выхода пара, выпускайте пар приблизительно **1 минуту**, закройте пар, повернув ручку (9) $\frac{ON}{OFF}$ по часовой стрелке до упора «•».
13. Выключите кофеварку, нажав кнопку включения/ выключения (17) $\frac{ON}{OFF}$. Подождите **10-15 минут**.
14. Выполните **пункты 10 и 11** не менее **3 раз**.
15. Повторите очистку каналов выхода пара, описанную в **пункте 12**.
16. С небольшими перерывами повторите процедуру очистки бойлера (**пункт 10**) до полного окончания раствора лимонной кислоты в ёмкости (15).
17. Включите кофеварку, нажав кнопку включения / выключения (17) $\frac{ON}{OFF}$.
18. Заполните ёмкость (15) чистой водой до максимального уровня и вновь выполните **пункты 10, 12** не менее **3 раз**, не делая **10-15 минутного перерыва**.
19. Включите кофеварку, нажав кнопку **включения / выключения** (17) $\frac{ON}{OFF}$ подсветка кнопок (17, 18, 19, 20) погаснет.

ПРИМЕЧАНИЕ

Для удаления накипи можно использовать специальные средства для удаления накипи в кофеварках и кофе машинах, строго соблюдая инструкции по их использованию.

ВНИМАНИЕ

Не используйте для чистки изделия струи пара.

- Для чистки компонентов с металлическим покрытием (например, анодированных, никелированных, хромированных) не используйте чистящие средства, содержащие хлор, нашатырный спирт или отбеливатель.

- Не используйте абразивные или разъедающие чистящие средства (например, порошки, пятновыводители и металлические губки).

- Не используйте грубые или абразивные материалы, а также острые металлические скребки.

- Не погружайте корпус кофеварки в воду, это может привести к поражению электрическим током.

Хранение

1. Прежде чем убрать кофеварку на длительное хранение, отключите его от электросети и дайте устройству остыть.
2. Очистите кофеварку.
3. Уберите изделие в заводскую упаковку.
4. Храните упакованное изделие в сухом прохладном месте, недоступном для детей и людей с ограниченными возможностями.

Гарантия и обслуживание

В случае повреждения изделия или сетевого шнура, сдайте изделие в Авторизованный Сервисный Центр LEX для ремонта, чтобы обеспечить безопасную эксплуатацию прибора.

Для получения дополнительной информации или в случае возникновения проблем зайдите на веб-сайт www.lex1.ru или обратитесь с вопросом по Телефону Горячей Линии LEX: **8-800-700-86-24** (звонок по России бесплатный).

Сохраняйте кассовый чек, руководство по эксплуатации и гарантийный талон до конца гарантийного срока эксплуатации.

Руководство по эксплуатации и гарантийный талон, прилагаемые к кофеварке, при утере не возобновляются. Во избежание повреждения кофеварки при транспортировании в упаковке изготовителя соблюдайте меры предосторожности:

- оберегайте от резких толчков и падений;
- избегайте длительного пребывания под дождём или мокрым снегом

Гарантия не может быть предоставлена при:

- Механических и тепловых повреждениях устройства и шнура.
- Наличии следов самостоятельной разборки прибора.

ЧТО ДЕЛАТЬ В СЛУЧАЕ НЕИСПРАВНОСТИ

ВНИМАНИЕ

Случайное повреждение кабеля электропитания может привести к неполадкам, которые не соответствуют условиям гарантии, а также к поражению электротоком. При повреждении шнура питания его замену, во избежание опасности, должны производить сервисная служба или аналогичный квалифицированный персонал.

Проблема	Возможная причина	Решение
Кофеварка не включается	Много воды в поддоне	Отключите прибор от электропитания и очистите поддон от воды
	Электрический провод повреждён	Обратитесь в Авторизованный Сервисный Центр для замены
	Произошёл сбой питания	Вставьте вилку в электрическую розетку. Не используйте переходники и удлинители. Убедитесь, что главный выключатель включён
	Подсветка кнопки подачи пара мигает	Только после того, как подсветка кнопки подачи будет светиться постоянно, пар можно использовать для вспенивания молока
Капучинатор не взбивает молоко	Вы использовали тёплое обезжиренное молоко с низким содержанием белка	Используйте охлаждённое (2-6°С) некипячёное молоко с жирностью не менее 3% и содержанием белка – не менее 3%
	Используемая ёмкость не подходит для правильного вспенивания молока	Используйте высокую и узкую ёмкость

Вы не можете устранить неисправность сами, обращайтесь к квалифицированному персоналу авторизованных сервисных центров.

Технические характеристики

Модель	LEX LXCM 3502-1
Объём контейнера	1,5 л
Номинальная Потребляемая мощность	850 Ватт
Капучинатор	есть
Мощность помпы	20 Бар
Регулировка подачи пара	есть
Цвет корпуса	Чёрный
Количество чашек (Одновременно)	2
Материал корпуса	Пластик
Защита от перегрева	есть
Частота сети	50-60 Гц.
Допустимое Напряжение сети	220-240 В
Габаритные размеры (шхгхв) По упаковке	316х260х350мм
Вес брутто/нетто	3,8 кг / 3 кг
Длина электрошнура	85 см

Комплектация

Внешний вид изделия, цвет и комплектация изделия могут быть изменены производителем без предварительного уведомления. Все изменения по усовершенствованию изделия будут учтены в новой версии руководства по эксплуатации.

Кофеварка с контейнером в сборе	1 шт.
Руководство по эксплуатации	1 шт.
Гарантийный талон	1 шт.



Срок службы прибора – 3 года.

Утилизируйте упаковку с соблюдением правил экологической безопасности.

Пожалуйста, не выбрасывайте изделие вместе с бытовыми отходами. При необходимости сдайте изделие для утилизации в специализированную организацию в соответствии с правилами, утверждёнными органами власти.

Согласно ст. 26 законодательного декрета от 14 марта 2014 года № 49 «Исполнение директивы 2012/19/ЕС об утилизации отходов электронного и электрического оборудования (РАЕЕ)» УТИЛИЗАЦИЯ ОЭЭО (РАЕЕ): Знак перечеркнутого мусорного бака, приведенный на приборе или на его упаковке, означает, что по завершении срока службы прибора его необходимо утилизировать отдельно от других отходов.

Поэтому пользователь должен будет сдать отслуживший прибор в подходящие муниципальные центры по разделному сбору отходов электронного и электрического оборудования.

В качестве альтернативы самостоятельной утилизации можно сдать прибор дилеру на момент приобретения нового равнозначного прибора.

Кроме того, в точках продаж электронных, электрических изделий, площадь которых превышает 400 м², можно, приобретая новое изделие, бесплатно, без каких-либо обязательств сдавать электронные приборы размером менее 25 см, подлежащие утилизации.

Надлежащий отдельный сбор отходов, отслуживших электроустройств для последующей переработки и утилизации, совместимый с охраной природы, позволяют избежать негативного воздействия на окружающую среду и здоровье людей, а также способствует повторному использованию материалов, из которых состоит прибор.

LEX активно участвует в сохранении окружающей среды:

- осуществлен переход к использованию материалов, уменьшающих воздействие на окружающую среду в процессах производства и эксплуатации;
- в производстве применяются более экологически чистые хладагенты;
- сокращено потребление энергии и воды, как в процессе производства техники, так и путем внедрения экономичных решений в модели техники;
- используем перерабатываемые и переработанные материалы в производстве самой бытовой техники и в упаковке.

Техника LEX соответствует стандартам устойчивого развития и оценкам экологических характеристик.

Путаетесь в терминах, связанных с переработкой? Словарик всего из пяти слов поможет разобраться:



1. Разборка отходов — начальный этап переработки, когда из всего, поступившего для переработки выбирают только то, что подходит для вторичного использования.



2. Сортировка отходов — уже отобранные элементы, детали, части корпусов сортируют в зависимости от материала изготовления: пластик, металл, стекло и т.д.



3. Рециклинг — применение отходов по прямому назначению, а также их возврат в производственный цикл (после определенной подготовки).



4. Утилизация отходов, брака, отслуживших изделий — их повторное применение, использование для изготовления чего-то нового, сюда входят и оказание услуг, и выполнение работ, и рециклинг.



5. Переработка — в отличие от утилизации это именно процесс превращения отходов в энергию или новую продукцию.

Для улучшения качества жизни на всех уровнях мы предлагаем каждому участвовать в экологичной утилизации – не выбрасывать, а сдавать отслужившую технику.

Воспользуйтесь Картой утилизации GREENPEACE, чтобы найти ближайший пункт сдачи техники, отслужившей свой срок службы.





ВАША ОСОБАЯ ТЕХНИКА

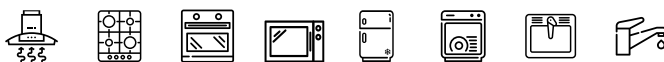

Изготовитель: «GUANGDONG XINBAO ELECTRICAL APPLIANCES HOLDINGS CO., LTD» design by Lex Group (Italy).

Импортер: ООО «Технолэнд» («Technoland Ltd»), 197375, г. С-Петербург, ул. Вербная, д. 27, лит. А, Россия

СДЕЛАНО В КИТАЕ.

Данная техника имеет сертификат соответствия таможенного союза ЕАЭС. № ЕАЭС RU С-СН.НВ35.В.01157/20, действительный до 10.08.2025 года. Орган по сертификации ООО «Трастсерт», 117418, Россия, город Москва, улица Зюбинская, Дом 6 корпус 2, 3 этаж, помещение XVI, комната 5.

Дата изготовления указана на устройстве в следующем формате: **YYYYMMBBBBBB**, где **YYYY** – год изготовления, **MM** – месяц изготовления, **BBBBBB** – номер модели в партии.

www.lex1.ru

