



Руководство пользователя  
Пайдаланушы нұсқаулығы

Сушильная машина  
с тепловым насосом  
Жылу сорғысы бар  
кептіру машинасы

HD90-A2929A  
HD90-A2929B  
HD90-A2929AS  
HD90-A2929BS

RU  
KZ

**Haier**

## Благодарим вас за выбор продукции Haier.

Перед использованием внимательно прочитайте настоящее руководство. Руководство содержит важную информацию, которая поможет вам обеспечить безопасную и правильную установку, а также ежедневное использование и техническое обслуживание устройства.

Храните данное руководство в удобном месте, чтобы вы всегда могли воспользоваться им для безопасного и правильного использования устройства.

### Предупреждение об опасности



**Внимание!** Важная информация по технике безопасности



Общая информация и советы



Экологическая информация

### Утилизация



Данная маркировка на изделии, принадлежностях или документации указывает на то, что изделие не должно утилизироваться вместе с другими бытовыми отходами по окончании срока службы. Во избежание возможного нанесения вреда окружающей среде или здоровью людей в результате неправильной утилизации отходов, пожалуйста, отделите эти изделия от других видов отходов и утилизируйте их ответственным образом в целях рационального повторного использования материальных ресурсов.

Пользователи должны связаться с продавцом, у которого они приобрели данное оборудование, или с местными органами власти, чтобы получить информацию о том, куда они могут сдать эти изделия для экологически безопасной переработки. Организации должны связаться со своим поставщиком и проверить условия договора купли-продажи.

Это изделие и его электронные комплектующие не должны смешиваться с другими промышленными отходами для целей утилизации.



### ВНИМАНИЕ!

#### Опасность травмы или удушья!

Отключите устройство от источника питания. В целях безопасности при утилизации старой сушильной машины выньте вилку сетевого шнура из розетки, перережьте сетевой кабель и утилизируйте его вместе с вилкой. Снимите дверные петли или дверной замок, чтобы дети не смогли запереться внутри машины.



### ВНИМАНИЕ!

Устройство не должно получать питание через внешнее коммутационное устройство, например таймер, или подключаться к цепи, которая регулярно включается и выключается коммунальными службами.

Информация по технике безопасности.....	4
Иллюстрация установки .....	7
Назначение .....	8
Описание изделия.....	9
Панель управления .....	10
Программы .....	13
Потребление .....	14
Предложения и рекомендации.....	15
Повседневное использование .....	17
Уход и очистка .....	21
Поиск и устранение неисправностей .....	23
Установка .....	25
Технические характеристики .....	28
Служба поддержки клиентов.....	30



## ВНИМАНИЕ!

### Перед первым использованием

- ▶ Убедитесь в отсутствии повреждений при транспортировке.
- ▶ Снимите всю упаковку и храните ее в недоступном для детей месте.
- ▶ При перемещении прибора должны участвовать как минимум два человека, поскольку прибор тяжелый.

### Повседневное использование

- ▶ Эта машина может использоваться детьми в возрасте от 8 лет и старше, лицами с ограниченными физическими, сенсорными или умственными способностями или недостатком опыта и знаний, если они делают это под надзором или были проинструктированы в отношении безопасного использования машины и понимают возможные опасности.
- ▶ Не допускайте нахождения детей в возрасте до 3 лет вблизи машины без постоянного присмотра за ними.
- ▶ Детям запрещается играть с устройством.
- ▶ Убедитесь, что помещение сухое и хорошо проветривается. Температура воздуха должна составлять от 5 °C до 35 °C.
- ▶ Не закрывайте вентиляционные отверстия в основании ковром или подобным предметом.
- ▶ Очищайте пространство вокруг прибора от пыли и ворсинок.
- ▶ Перед использованием убедитесь, что в машине нет детей или домашних животных.
- ▶ Прикасайтесь к сетевой вилке только сухими руками и не прикасайтесь к прибору и не пользуйтесь им, если вы босиком или у вас мокрые или влажные руки или ноги.
- ▶ Убедитесь, что нагрузка не превышает номинальной.
- ▶ Извлеките из карманов все предметы, такие как зажигалки и спички.
- ▶ Кондиционеры для белья или аналогичные продукты следует использовать в соответствии с инструкциями по их применению.
- ▶ Запрещается использовать и хранить легковоспламеняющиеся аэрозоли или горючие газы в непосредственной близости от машины.
- ▶ Не ставьте на машину тяжелые предметы или источники тепла или влаги.
- ▶ При отключении устройства от розетки, держитесь за вилку, а не за кабель.
- ▶ Не касайтесь задней стенки и барабана во время работы — они горячие.



## ВНИМАНИЕ!

### Повседневное использование

- ▶ Не сушите в приборе следующие предметы:
  - ▶ Нестиранные вещи.
  - ▶ Предметы, загрязненные легковоспламеняющимися веществами, такими как растительное масло, ацетон, спирт, бензин, газолин, керосин, пятновыводители, скипидар, воск, средства для удаления воска или другими химическими веществами. Пары могут вызвать пожар или взрыв. Перед сушкой в данной машине предметы, загрязненные такими веществами, как растительное масло, ацетон, спирт, бензин, керосин, пятновыводители, скипидар, воск и средства для удаления воска, следует выстирать в горячей воде с добавлением моющего средства.
  - ▶ Вещи, содержащие набивку или наполнитель (например, подушки, куртки), так как наполнитель может вылезти наружу с риском воспламенения в сушилке.
  - ▶ Такие материалы, как пористая резина (латексная пенорезина), шапочки для душа, водонепроницаемые текстильные вещи, прорезиненные изделия и предметы одежды или подушки, оснащенные прокладками из пенорезины, не следует сушить в машине.
- ▶ Запрещается пить конденсированную воду.
- ▶ Не используйте прибор без установленного фильтра для ворса или фильтра конденсатора или с поврежденным фильтром.
- ▶ Обратите внимание, что последняя часть цикла сушки происходит без нагрева (цикл охлаждения), чтобы одежда оставалась при такой температуре, которая не повреждает ее.
- ▶ Не оставляйте прибор без присмотра во время работы на долгое время. Если предполагается длительное отсутствие, цикл сушки должен быть прерван путем выключения машины и отсоединения сети.
- ▶ Не выключайте прибор, пока цикл сушки не закончен, если все вещи не будут быстро извлечены и разложены, чтобы можно было высвободить тепло.
- ▶ Выключайте прибор после каждой программы сушки для экономии электроэнергии и в целях безопасности.

### Техническое обслуживание / чистка

- ▶ Убедитесь, что дети находятся под присмотром, если они проводят чистку или обслуживание.
- ▶ Перед осуществлением какого-либо действия по профилактическому уходу отсоедините машину от электросети.



## ВНИМАНИЕ!

### Техническое обслуживание / очистка

- ▶ Очищайте фильтр для ворса и фильтр конденсатора после каждого выполнения программы (см. УХОД И ОЧИСТКА).
- ▶ Не используйте для очистки машины распылитель воды или пар.
- ▶ Не используйте промышленные химикаты для чистки прибора.
- ▶ Во избежание травм и поражения электрическим током поврежденный сетевой кабель должен заменять производитель, представитель сервисного центра или другой квалифицированный специалист.
- ▶ Не пытайтесь отремонтировать прибор самостоятельно. В случае необходимости в ремонте, обращайтесь в нашу службу поддержки клиентов.

### Установка

- ▶ Обеспечьте место установки, в котором можно полностью открыть дверцу. Не устанавливайте прибор за запирающейся дверью, раздвижной дверью или дверью с петлями на противоположной стороне дверцы, поскольку это ограничивает полное открытие дверцы.
- ▶ Устанавливайте прибор в хорошо проветриваемом сухом месте.
- ▶ Не устанавливайте машину вне помещения, во влажном месте или в зоне, которая может быть подвержена утечкам воды, например, под раковиной или рядом с ней. В случае утечки воды, отключите электропитание и дайте машине высохнуть естественным путем.
- ▶ Устанавливайте и эксплуатируйте прибор только при температуре выше 5 °C.
- ▶ Не ставьте сушильную машину прямо на ковер, рядом со стеной или мебелью.
- ▶ Не подвергайте прибор воздействию мороза, тепла или прямых солнечных лучей и не устанавливайте вблизи источников тепла (например, печей, обогревателей).
- ▶ Убедитесь, что электрические характеристики, указанные на заводской табличке, соответствуют параметрам источника питания. В случае несоответствия обратитесь за помощью к электрику.
- ▶ Запрещается использовать тройники и удлинительные кабели.
- ▶ Следите за тем, чтобы не повредить электрический кабель и вилку. В случае повреждения, обратитесь к электрику для замены.
- ▶ Используйте для источника питания отдельную заземленную розетку, к которой легко получить доступ после установки. Сушильная машина должна быть заземлена.

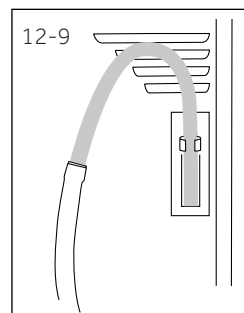
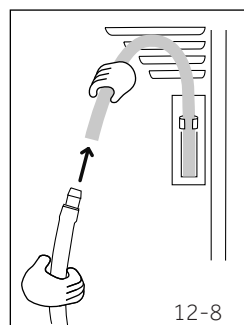
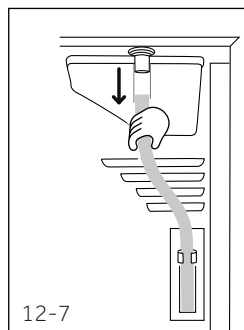
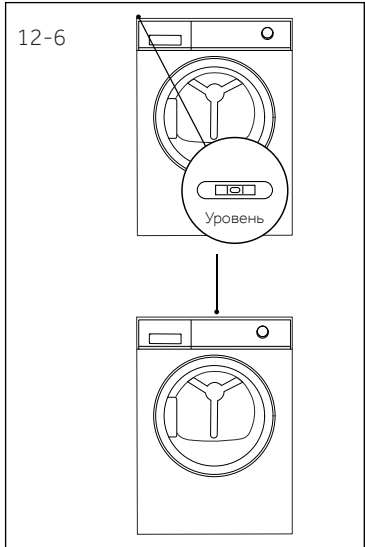
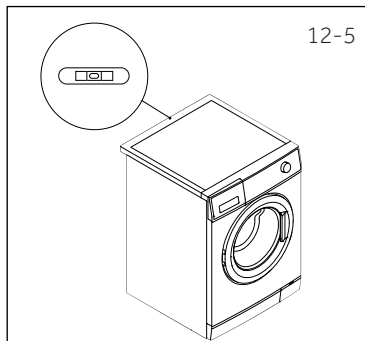
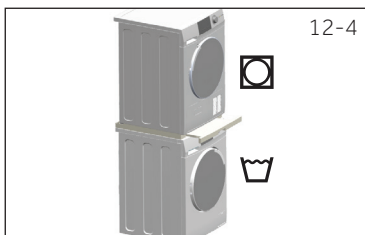
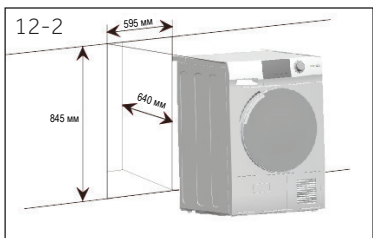
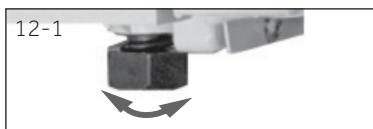

## Назначение

Прибор предназначен для сушки вещей, которые были постираны в водном растворе и имеют пометку на этикетке производителя как пригодные для сушки в барабане.

Прибор предназначен исключительно для бытового использования внутри помещения. Он не предназначен для коммерческого или промышленного использования. Внесение изменений в конструкцию устройства не допускается. Использование не по назначению может привести к возникновению опасных ситуаций и аннулированию всех гарантийных обязательств.



## Примечание

Прибор содержит фторированный парниковый газ R134a (GWP: 1430). Этот газ находится в герметичном контуре.



## Экологически ответственное использование

- ▶ **Тщательный отжим:** Отжимайте белье на максимальной скорости.
- ▶ **Максимальная нагрузка:** Используйте максимальное количество вещей для загрузки в соответствии с таблицей программ, но не перегружайте сушильную машину. Чтобы использовать максимальную загрузку, белье, которое нужно сушить в режиме «ГОТОВНОСТЬ к ХРАНЕНИЮ», можно сначала слегка высушить с помощью режима «ГОТОВНОСТЬ к ГЛАЖКЕ». По окончании программы выньте белье, которое нужно гладить, и высушите оставшееся белье до конца.
- ▶ **Разглаживание белья:** Встряхните белье перед тем, как положить его в сушильную машину.
- ▶ **Избегайте излишней сушки:** Следует избегать чрезмерной сушки. Выберите правильную программу и подходящую степень сушки.
- ▶ **Добавление кондиционера необязательно:** Не используйте кондиционер при стирке, так как белье в сушильной машине станет пушистым и мягким.
- ▶ **Очистка фильтров для ворса:** Очищайте фильтры для ворса после каждого цикла.
- ▶ **Вентиляция:** Убедитесь, что обеспечена достаточная вентиляция устройства (см. раздел «УСТАНОВКА»).
- ▶ **Повторное использование конденсированной воды:** Собранный конденсат можно использовать для паровой глажки. Перед этим его следует пролить через мелкое сито или кофейный бумажный фильтр. Самые мелкие частицы будут задержаны фильтром.



### **i** Примечание:

Из-за технических изменений и различных моделей, иллюстрации в следующих главах могут отличаться от вашей модели.

#### 4.1 Изображение устройства

Передняя сторона (Рис. 4-1):

Задняя сторона (Рис. 4-2):

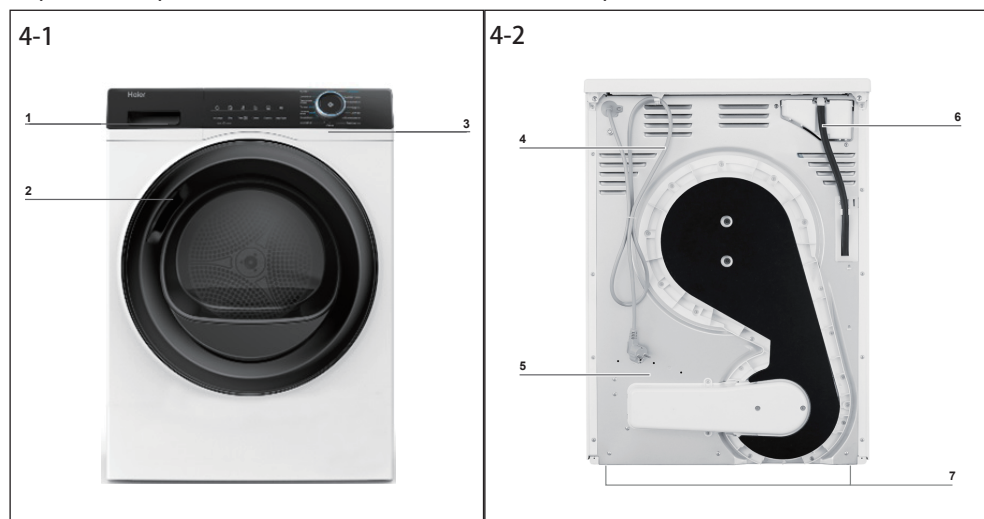

- 1 Резервуар для воды
- 2 Дверца сушильной машины барабанного типа
- 3 Панель управления

- 4 Шнур питания
- 5 Задняя пластина
- 6 Выпускное отверстие для слива
- 7 Регулируемые ножки

#### 4.2 Принадлежности

Проверьте дополнительные принадлежности и документацию в соответствии с приведенным списком (Рис. 4-3):

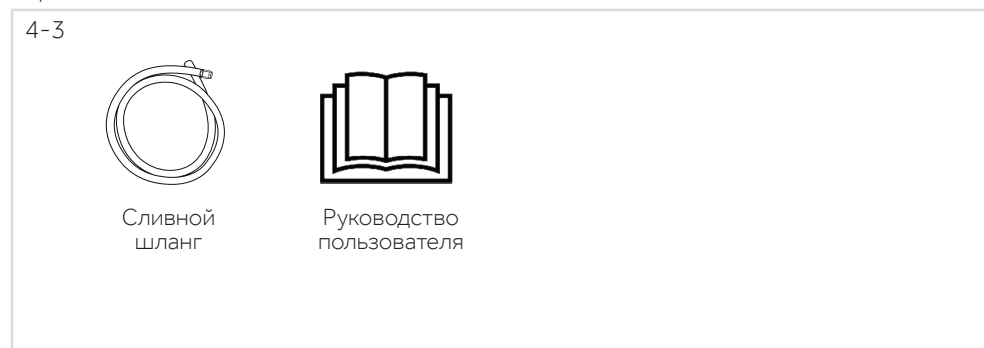

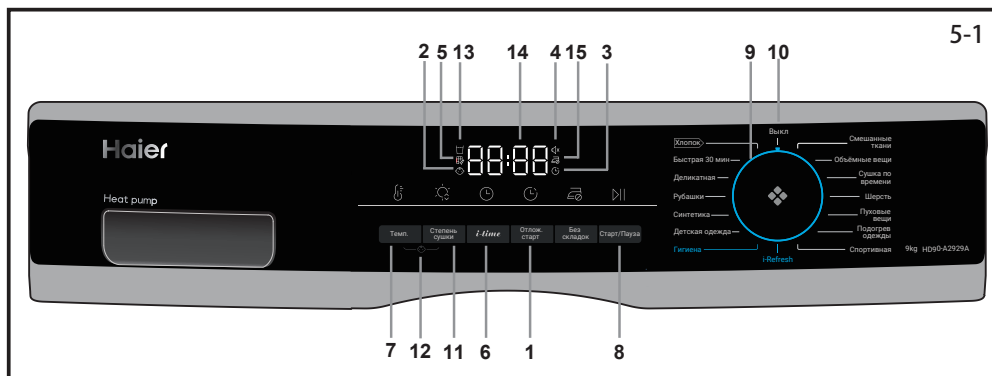

- |                                |                                  |                                    |
|--------------------------------|----------------------------------|------------------------------------|
| 1 Кнопка отложенного старта    | 7 Кнопка регулировки температуры | 13 Индикатор слива из резервуара   |
| 2 Индикатор защиты от детей    | 8 Кнопка «Старт/Пауза»           | 14 Дисплей                         |
| 3 Индикатор отложенного старта | 9 Ручка выбора программ          | 15 Индикатор функции «Без складок» |
| 4 Индикатор сигнала            | 10 Питание                       |                                    |
| 5 Индикатор очистки фильтра    | 11 Кнопка выбора степени сушки   |                                    |
| 6 Кнопка регулировки времени   | 12 Кнопка блокировки от детей    |                                    |

## 5.1 Отложенный старт

Функция отложенного старта позволяет отложить время начала цикла. Нажмите кнопку (Рис. 5-2), чтобы установить нужное время пуска (от 0 до 12 часов). При активации загорается индикатор (Рис. 5-4).

### Примечание

Эта функция должна быть установлена после того, как вы завершите все настройки, в противном случае, когда вы повернете ручку или нажмете кнопку, функция будет отключена автоматически.

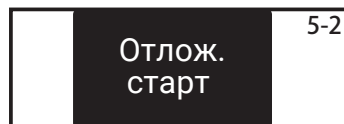

## 5.2 Индикатор защиты от детей

Функция защиты от детей предназначена для предотвращения изменения настроек программы детьми. Чтобы активировать эту функцию, после запуска цикла нажмите кнопку «Степень сушки» и «Темп.» (Рис. 5-3) одновременно и удерживайте в течение 3 секунд, пока не загорится индикатор. Чтобы отключить эту функцию, снова нажмите эти 2 кнопки и удерживайте в течение 3 секунд.

### Примечание

По прекращении подачи электроэнергии или при повороте ручки в положение «выключено» функция не будет отменена автоматически.

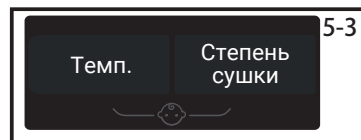

## 5.3 Индикатор отложенного старта

При выборе программы отложенного старта (Рис. 5-4) данный индикатор загорается.

## 5.4 Индикатор сигнала

Функция предназначена для предупреждения пользователей звуковым сигналом. По умолчанию эта функция отключена. Чтобы активировать функцию сигнала, нажмите кнопки «Отложенный старт» и «i-time» одновременно и удерживайте в течение 3 секунд или до тех пор, пока не услышите звуковой сигнал. Чтобы отключить эту функцию, снова нажмите эти 2 кнопки и удерживайте в течение 3 секунд.



5-6



### 5.5 Индикатор очистки фильтра

Этот индикатор предназначен для напоминания пользователям о необходимости очистки фильтра перед использованием. Когда загорается этот значок (см. Рис. 5-6), пользователь должен очистить фильтр перед использованием. Описание этапов очистки приведено в разделе «Очистка фильтра для ворса» или «Очистка фильтра конденсатора» настоящего руководства.



### Примечание

После каждого цикла индикатор будет мигать, напоминая об очистке фильтров.

5-7

### 5.6 Кнопка «i-time»

Эта функция предназначена для того, чтобы пользователи могли регулировать продолжительность цикла в соответствии с необходимостью. Пользователи могут регулировать время только в программах «Таймер», «Шерсть», «Разогрев», «Пуховое одеяло» и «i-Refresh».

5-8

### 5.7 Кнопка температуры

Эта кнопка предназначена для регулировки температуры сушки в соответствии с необходимостью или требованиями. Существует 4 уровня, соответствующие изображения показаны ниже:

- Высокая температура.
- Средняя температура.
- Низкая температура.
- Холодный воздух.

5-9



### 5.8 Кнопка Старт/Пауза

Нажмите кнопку Старт/Пауза (Рис. 5-9), чтобы запустить цикл сушки. Нажмите кнопку еще раз, чтобы приостановить цикл сушки. Нажмите кнопку еще раз, чтобы продолжить.

5-10

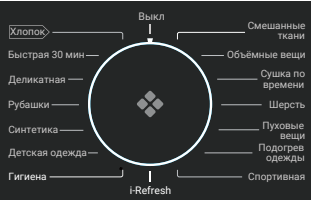

### 5.9 Ручка выбора программ

Выберите одну из 15 программ, повернув ручку (кроме «ВЫКЛ.» ) (Рис. 5-10). Более подробная информация приведена в разделе «Программные режимы».

### 5.10 Питание

Поверните ручку в любое положение (кроме «ВЫКЛ.»), чтобы запустить машину. Поверните ручку в положение «ВЫКЛ.», чтобы выключить машину (Рис. 5-11).

### 5.11 Кнопка степени сушки

Нажмите кнопку (Рис. 5-12), чтобы установить конечную влажность белья в конце цикла.

Дисплей показан ниже:

- Сушка в шкафу
- Готовность к эксплуатации
- Сушка под утюг

5-11

5-12

## 5.12 Кнопка защиты от детей

Чтобы активировать функцию защиты от детей после запуска цикла, нажмите 2 кнопки (Рис. 5-13) и удерживайте в течение 3 секунд, пока не загорится индикатор. Чтобы отключить эту функцию, снова нажмите эти 2 кнопки и удерживайте в течение 3 секунд.

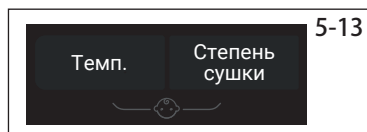

## 5.13 Индикатор слива из резервуара

Этот индикатор предназначен для напоминания пользователям о необходимости слить воду из резервуара (Рис. 5-14). Важно: Сливайте воду из резервуара после каждого цикла сушки. См. раздел «Слив воды из резервуара» в руководстве.



## 5.14 Дисплей

На дисплее отображается оставшееся время, время отложенного старта и другая соответствующая информация.

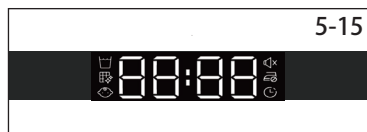

## Примечание

Оставшееся время является отображаемым значением по умолчанию, это время будет пересчитываться в зависимости от дополнительных настроек программы и влажности белья.

## 5.15 Индикатор функции «Без складок»

Функция «Без складок» предназначена для удаления складок с одежды. Барабан будет вращаться после цикла сушки, чтобы разгладить одежду, поэтому нет необходимости беспокоиться о том, что вы забыли достать одежду. По умолчанию функция «Без складок» отключена (Рис. 5-16). После выбора программы загорается индикатор, по окончании цикла сушки барабан будет продолжать вращение еще 1-12 часов с обдувом холодным воздухом. Пользователи могут остановить машину в любой момент, открыв дверцу или отключив машину.



Программа	Степень сушки по умолчанию	Белье	Макс. нагрузка, кг	Время по умолчанию	Температура
			9		
Хлопок 	Готовность к эксплуатации	Для одежды или курток из хлопка	9	2:30	60-65 °C
Смешанные ткани	Хранение в шкафу	Для сушки нескольких видов ткани	6	2:30	60-65 °C
Синтетика	Готовность к эксплуатации	Для синтетических материалов	4,5	1:30	50-55 °C
Быстрая 30 мин	/	Быстрая 30-минутная сушка	0,5	0:30	50-55 °C
Сушка по времени	/	Для смешанных тканей пользователь может самостоятельно выбрать время сушки	-	0:40	50-55 °C
Деликатная	Готовность к эксплуатации	Для деликатных тканей, таких как шелк, нижнее белье и т.д.	2	1:00	50-55 °C
Детская одежда	Хранение в шкафу	Для детской одежды и нижнего белья, для которых требуется обработка высокой температурой	4	1:20	60-65 °C
Шерсть	/	Для одежды из шерсти	3	0:30	50-55 °C
Подогрев одежды	/	Быстрый цикл для сушки одежды и обеспечения ее тепла и комфорта при носке.	5	0:30	50-55 °C
Пуховые вещи	/	Для одежды с пуховым наполнителем	1	1:30	60-65 °C
Спортивная	Готовность к эксплуатации	Для спортивной одежды	4,5	1:30	60-65 °C
i-Refresh **)	/	Цикл сушки по таймеру для того, чтобы освежить одежду	-	0:30	50-55 °C
Объемные вещи	Хранение в шкафу	Для тяжелых и объемных вещей, таких как постельное белье, полотенца и т.д.	4,5	2:00	60-65 °C
Рубашки	Готовность к эксплуатации	Специально для рубашек с настройкой по умолчанию для защиты от сминания в течение 1 часа	4,5	0:40	60-65 °C
Гигиена	Хранение в шкафу	Для таких тканей, как хлопок, смешанные ткани, спортивная одежда и т.д. Не рекомендуется использовать шерсть, шелк, рубашки, пуховые одеяла	-	3:30	60-65 °C

\*) При установке программы испытаний EN 61121 рекомендуется слить конденсат через дренажный шланг при сушке с полной загрузкой с помощью программы . Это позволит избежать опорожнения резервуара для воды во время цикла.

\*\*) I-Refresh - это запатентованная функция Haier, предназначенная для удаления запахов и складок, а также для того, чтобы освежить одежду за короткое время. Во время вращения происходит обдув вещей для освежения и разглаживания. Можно обрабатывать даже вещи из деликатных тканей, а также нестиранные вещи.

### Технология теплового насоса

Конденсационная сушилка с теплообменником отличается эффективным энергопотреблением. Это ориентировочные значения, определенные при стандартных условиях. Значения могут отличаться от указанных в зависимости от повышенного и пониженного напряжения, типа ткани, состава белья, подлежащего сушке, остаточной влажности ткани и размера загрузки.

Программа Хлопок / Белье	Скорость вращения, об/мин	Остаточная влажность, %	Время, ч:мин	Потребление электроэнергии, кВт
Сушка в шкафу 	1000	прибл. 60	4:40	2,34
Экстра-сухое 	1000	прибл. 60	4:29	1,98
Сушка под утюг 	1000	прибл. 60	3:18	1,62



### Экологически ответственное использование

- ▶ Перед загрузкой в сушильную машину отожмите белье до как можно более сухого состояния.
- ▶ Избегайте перегрузки сушильной машины.
- ▶ Перед загрузкой в сушильную машину встряхните белье.
- ▶ Выберите подходящую программу сушки. Следите за тем, чтобы белье не сушилось дольше, чем требуется.
- ▶ Убедитесь, что используете сушильную машину с очищенными фильтрами.

### **8.1 Накрахмаленное белье**

Накрахмаленное белье оставляет на барабане крахмальную пленку и не подходит для использования в сушильной машине.

### **8.2 Кондиционер**

Не используйте при стирке кондиционер, так как белье в сушильной машине станет мягким и пушистым.

### **8.3 Мягкие салфетки**

Использование «мягких салфеток» может привести к образованию налета на фильтрах для удаления ворса. Это может привести к засорению фильтров. В таких случаях мы рекомендуем либо воздержаться от добавления мягких салфеток. В любом случае следуйте инструкциям производителя.

### **8.4 Небольшая загрузка**

При загрузке белья менее 1,0 кг следует выбирать программу «Сушка по времени», поскольку иногда невозможно определить уровень сухости белья из-за небольшой загрузки.

### **8.5 Открытая дверца**

Дверца должна оставаться приоткрытой, когда машина не используется, чтобы уплотнение двери служило дольше.

### **8.6 Сервисный лючок**

Убедитесь, что сервисный лючок закрыт во время работы.

### **8.7 Защита от образования складок**

Если в конце цикла белье не извлекается, барабан время от времени будет вращаться, чтобы не допустить образования складок на вещах.

### **8.8 Белье, подлежащее глажке**

Для одежды, подлежащей глажке, пользователи должны выбрать уровень сушки «Сушка под утюг». Это облегчит глажку вещей.

### **8.9 Оставшееся время**

На продолжительность программы влияют следующие факторы: тип ткани, загрузка, впитывающая способность, желаемая степень сушки, а также скорость отжима во время стирки. Эти факторы регистрируются загрузка, впитывающая способность во время выполнения программы, и оставшееся время будет скорректировано соответствующим образом.

### 8.10 Очень большие вещи

Если желаемый уровень сушки не достигнут по окончании цикла, распределите белье и снова просушите его по программе «Сушка по времени».

### 8.11 Деликатные ткани

Нельзя класть в сушилку ткани, которые легко формируют складки или теряют форму, а также, например, шелковые чулки, нижнее белье и т.д. Положите деликатные вещи в мешок для стирки и не допускайте их пересушивания.

### 8.12 Вязаные вещи и трикотаж

Во избежание пересушивания одежды, например, вязаных вещей и трикотажа, рекомендуется использовать программу «Деликатная».

### 8.13 Звуковой сигнал

Звуковой сигнал подается в следующих случаях:

- ▶ Когда резервуар для воды заполнен
- ▶ В случае неисправности

Дополнительно, можно настроить подачу звукового сигнала в следующих случаях:

- ▶ По окончании программы
- ▶ При нажатии кнопки
- ▶ При повороте ручки выбора программы



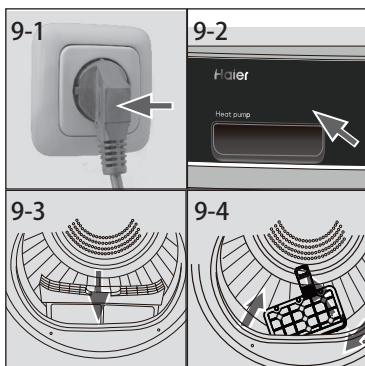

### 9.1 Подготовка прибора

1. Подключите устройство к источнику питания (220 - 240 В~/50 Гц) (Рис. 9-1). См. раздел «УСТАНОВКА».
2. Убедитесь, что:
  - ▶ Резервуар для воды пуст и правильно установлен (Рис. 9-2).
  - ▶ Фильтр для ворса очищен и правильно установлен (Рис. 9-3).
  - ▶ Фильтр конденсатора очищен и правильно установлен (Рис. 9-4).

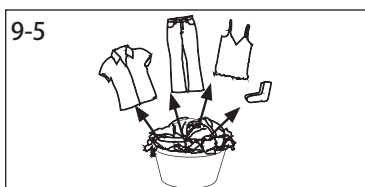

### 9.2 Подготовка белья

- ▶ Отсортируйте одежду по типу ткани (хлопок, синтетика, шерсть и т.д.).
- ▶ Только отжатое сухое белье.
- ▶ Вытащите из карманов все острые или легковоспламеняющиеся предметы, такие как ключи, зажигалки и спички. Снимите твердые декоративные предметы, например, брошки.
- ▶ Застегните молнии и убедитесь, что пуговицы пришиты надежно. Мелкие вещи, такие как носки, бюстгалтеры и т.д., поместите в мешок для стирки.
- ▶ Разверните большие вещи, например, простыни, скатерти и т.д.
- ▶ Следуйте инструкциям на этикетке белья и сушите только одежду, пригодную для сушки в машине.



### **i** Рекомендации:

- ▶ Отделите белые ткани от цветных.
- ▶ Постельное белье и наволочки должны быть застегнуты, чтобы мелкие вещи не застряли внутри.
- ▶ Застегните молнии и крючки и свяжите вместе болтающиеся ремни без металлических деталей, завязки фартука и т.д.
- ▶ Снимите плохо закрепленные металлические детали одежды перед тем, как положить ее в сушилку, например, металлические пуговицы.
- ▶ Не пересушивайте простое в уходе белье. Риск образования складок. Дайте вещам окончательно высохнуть на воздухе.
- ▶ Одежда, например трикотаж, иногда пересушивается. Рекомендуется всегда выбирать программу «Сушка под утюг».
- ▶ Для предварительно высушенного, многослойного белья или для окончательной сушки следует выбрать программу «Сушка по времени».

Справочная информация по весу изделий	Состав	Средний вес одной единицы
Простыня (односпальная)	Хлопок	Прибл. 800 г
Одежда из смешанных тканей	/	Прибл. 800 г
Пиджаки	Хлопок	Прибл. 800 г
Джинсы	/	Прибл. 800 г
Рабочий комбинезон / халат	Хлопок	Прибл. 950 г
Пижамы	/	Прибл. 200 г
Рубашки	/	Прибл. 300 г
Носки	Смешанная ткань	Прибл. 50 г
Футболки	Хлопок	Прибл. 300 г
Нижнее белье	Смесовая ткань	Прибл. 70 г

### 9.3 Загрузка вещей

- ▶ Расправьте и заложите предварительно рассортированное белье.
- ▶ Не допускайте перегрузки.
- ▶ Аккуратно закройте дверцу. Следите за тем, чтобы белье не защемлялось.

### 9.4 Извлечение и добавление белья

Чтобы вынуть или добавить белье, программу можно в любой момент прервать:

- ▶ Цикл будет прерван при открытии дверцы. Соблюдайте осторожность при извлечении или добавлении белья. Внутренняя часть барабана или само белье могут быть горячими, что может привести к ожогам.
- ▶ Для продолжения программы нажмите кнопку «Старт / Пауза» после закрытия дверцы.



## ВНИМАНИЕ!

Нетканые элементы, а также мелкие, непрочные закрепленные и острые предметы могут привести к порче и повреждению одежды и машины.



## ВНИМАНИЕ!

Никогда не останавливайте работу машины до окончания цикла сушки. Это разрешается делать только в том случае, если быстро извлечь все вещи и развесить для рассеивания тепла.

### 9.5 Загрузка машины

1. Равномерно уложите белье в барабан, следя за тем, чтобы не перегружать сушильную машину.
2. Поверните ручку в любое положение (кроме «Выкл.»), чтобы запустить машину (Рис. 9-7).

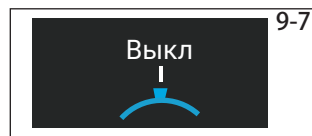

9-7

## Примечание

Кондиционеры для белья или аналогичные продукты следует использовать в соответствии с инструкциями производителя.

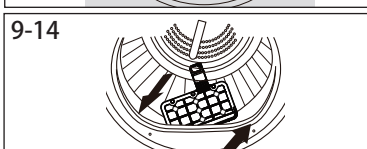
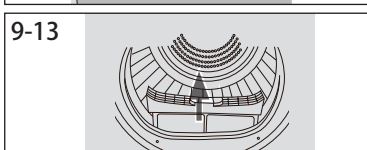
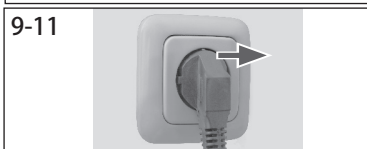
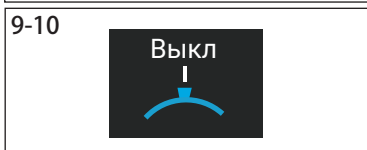
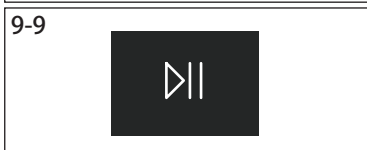
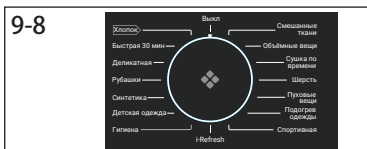

## 9.6 Установка программы и запуск

1. Выберите одну из 15 программ, повернув ручку (кроме «Выкл») (Рис. 9-8), при этом отобразятся настройки программы по умолчанию.
2. Настройте параметры, такие как температура, степень сушки, время отложенного старта. После этого нажмите кнопку «Пуск / Пауза» (Рис. 9-9), чтобы запустить цикл сушки.

## 9.7 Конец цикла сушки

Сушильная машина автоматически прекращает работу после завершения цикла сушки. На дисплее появится сообщение «КОНЕЦ» примерно на 5 секунд. Откройте дверцу сушильной машины и выньте одежду. Если белье не извлекается, автоматически запускается программа устранения складок, и на дисплее отображается 0:00 (эта функция доступна только для некоторых программ).

1. Поверните ручку в положение «Выкл» для выключения машины (Рис. 9-10).
2. Отключите сушильную машину от сети (Рис. 9-11).

3. Выливайте воду из резервуара после каждого цикла сушки (Рис. 9-12).

4. Очищайте фильтр для ворса после каждого цикла сушки (Рис. 9-13).

5. Очищайте фильтр конденсатора после каждого цикла сушки (Рис. 9-14).

## Указания по уходу

Стирка		
 Стирка при температуре до 95 °С, стандартный цикл	 Стирка при температуре до 60 °С, стандартный цикл	 Стирка при температуре до 60 °С, деликатный цикл
 Стирка при температуре до 40 °С, стандартный цикл	 Стирка при температуре до 40 °С, деликатный цикл	 Стирка при температуре до 40 °С, очень деликатный цикл
 Стирка при температуре до 30 °С, стандартный цикл	 Стирка при температуре до 30 °С, деликатный цикл	 Стирка при температуре до 30 °С, очень деликатный цикл
 Ручная стирка при температуре не более 40 °С	 Не стирать	
Отбеливание		
 Допускается использовать любой отбеливатель	 Только кислородный отбеливатель (без содержания хлора)	 Не отбеливать
Сушка		
 Барабанная сушка возможна, обычная температура	 Барабанная сушка возможна, более низкая температура	 Не сушить в барабане
 Сушить на веревке	 Сушить в разложенном виде	
Гладка		
 Гладить при максимальной температуре до 200 °С	 Гладить при средней температуре, до 150 °С	 Гладить при максимальной температуре 110 °С (низкотемпературное глажение), без пара (глажение с паром может вызывать необратимые повреждения)
 Не гладить		

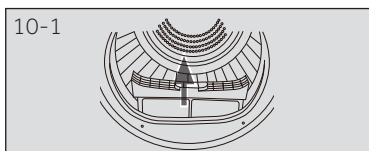

### 10.1 Очистка фильтра для ворса

Очищайте фильтр для ворса после каждого цикла сушки.

1. Снимите фильтр для ворса с барабана (Рис. 10-1).

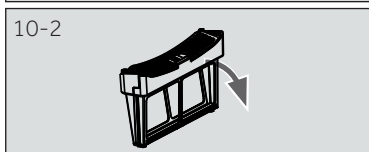

2. Откройте фильтр для ворса (Рис. 10-2).

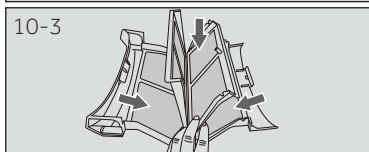

3. Удалите остатки ворса из фильтра (Рис. 10-3).

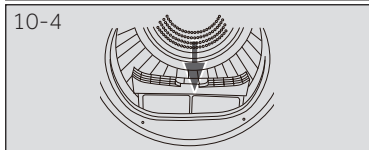

4. Установите на место очищенный фильтр для ворса (Рис. 10-4).

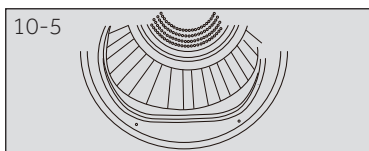

### 10.2 Очистка фильтра конденсатора

Очищайте фильтр после каждого цикла сушки.

1. Откройте дверцу.

2. Извлеките фильтр для ворса из переднего воздуховода (Рис. 10-6).

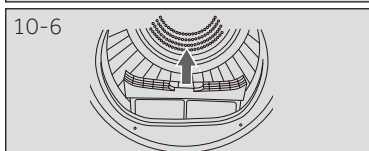

3. Извлеките фильтр конденсатора из воздуховода (Рис. 10-7).

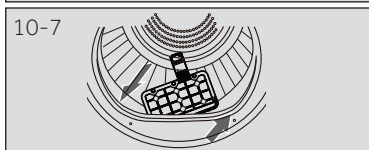

4. Удалите губку и очистите сетку фильтра от остатков (Рис. 10-8).

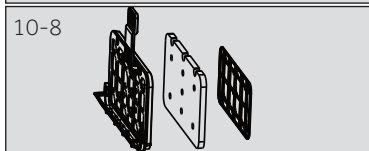

5. Установите губку на фильтр конденсатора и вставьте его в воздуховод.

### Примечание

Если фильтр конденсатора/фильтр для ворса сильно загрязнен, его можно очистить под проточной водой. Перед использованием дайте ему полностью высохнуть.

## 10.3 Слив воды из резервуара

Во время работы, пар конденсируется в воду, которая собирается в резервуаре для воды. Сливайте воду из резервуара после каждого цикла сушки.

1. Извлеките резервуар для воды из корпуса (Рис. 10-9).
2. Слейте воду из резервуара (Рис. 10-10).
3. Установите резервуар для воды в сушильную машину (Рис. 10-11).



## Примечание

Не используйте эту воду для питья или приготовления пищи.

## 10.4 Сушильная машина барабанного типа

Протрите сушильную машину и панель управления снаружи влажной тканью. Не используйте какие-либо органические растворители или коррозионно-активные вещества, чтобы не повредить устройство.

## 10.5 Барабан

По прошествии некоторого времени, микроэлементы, такие как кальций и минеральные вещества, содержащиеся в воде, образуют невидимую пленку внутри барабана. Для ее удаления используйте влажную ткань с небольшим количеством моющего средства. Не используйте какие-либо органические растворители или коррозионно-активные вещества, чтобы не повредить устройство.

Многие возникающие проблемы можно решить самостоятельно, не обладая специальными знаниями. В случае возникновения проблемы, проверьте все возможные варианты и следуйте приведенным ниже инструкциям, прежде чем обращаться в службу послепродажного обслуживания.



## ВНИМАНИЕ!

- ▶ Перед проведением технического обслуживания выключите машину и отсоедините вилку шнура питания от розетки.
- ▶ Электрооборудование должно обслуживаться только квалифицированными электриками, поскольку неправильный ремонт может привести к значительным последующим повреждениям.
- ▶ Во избежание опасности, поврежденный шнур питания должен заменять только производитель, его сервисный агент или лица с аналогичной квалификацией.

### Поиск и устранение неисправностей по коду ошибки на дисплее

Код	Причина	Способ устранения
<b>F2</b>	Ошибка сливного насоса.	Обратитесь в службу поддержки клиентов.
<b>F32</b>	Обрыв или короткое замыкание цепи термодатчика конденсатора.	Обратитесь в службу поддержки клиентов.
<b>F33</b>		
<b>F4</b>	Температура белья в барабане не меняется.	Обратитесь в службу поддержки клиентов.
<b>FC2</b>	Сбой связи между платой и дисплеем.	Обратитесь в службу поддержки клиентов.

Если коды ошибок появляются снова даже после принятых мер, выключите прибор, отключите электропитание и обратитесь в сервисную службу.

Поиск и устранение неисправностей без кода ошибки на дисплее

Проблема	Возможная причина	Возможное решение
Сушильная машина не работает.	<ul style="list-style-type: none"> <li>• Плохое соединение с источником подачи электроэнергии.</li> <li>• Сбой питания.</li> <li>• Программа сушки не задана.</li> <li>• Устройство не было включено.</li> <li>• Резервуар для воды заполнен.</li> <li>• Дверца закрыта неплотно.</li> </ul>	<ul style="list-style-type: none"> <li>• Проверьте подключение к источнику питания.</li> <li>• Проверьте электропитание.</li> <li>• Установите программу сушки.</li> <li>• Включите устройство.</li> <li>• Слейте воду из резервуара.</li> <li>• Правильно закройте дверцу.</li> </ul>
Сушильная машина не работает, и на дисплее отображается сообщение «Конец» (End).	<ul style="list-style-type: none"> <li>• Белье достигло степени сушки, заданной программой.</li> </ul>	<ul style="list-style-type: none"> <li>• Проверьте правильность настройки программы.</li> </ul>
Слишком долгое время сушки и неудовлетворительный результат	<ul style="list-style-type: none"> <li>• Неправильная настройка программы.</li> <li>• Засорился фильтр.</li> <li>• Испаритель заблокирован.</li> <li>• Сушильная машина перегружена.</li> <li>• Белье слишком влажное.</li> <li>• Забит вентиляционный канал.</li> </ul>	<ul style="list-style-type: none"> <li>• Убедитесь, что программа установлена правильно.</li> <li>• Очистите сетку фильтра.</li> <li>• Очистите испаритель.</li> <li>• Уменьшите количество белья.</li> <li>• Полностью отожмите белье перед сушкой.</li> <li>• Проверьте и очистите вентиляционный канал.</li> </ul>
Оставшееся время на дисплее останавливается или пропускается.	<p>Оставшееся время будет постоянно корректироваться с учетом следующих факторов:</p> <ul style="list-style-type: none"> <li>• Тип ткани.</li> <li>• Загрузка.</li> <li>• Степень влажности белья.</li> <li>• Температура окружающего воздуха.</li> </ul>	<p>Автоматическая регулировка является нормальной операцией.</p>



**Примечание:** Все иллюстрации по установке можно найти в начале данного руководства.

### 12.1 Подготовка

- ▶ Сначала удалите все упаковочные материалы, включая основание из полистирола. Открывая упаковку, можно увидеть капли воды. Это нормальное явление, вызванное заводскими испытаниями с использованием воды.



#### Примечание

Утилизируйте упаковку экологически безопасным способом. Для получения информации о текущих способах утилизации обратитесь к продавцу или в местные органы власти.



#### ВНИМАНИЕ!

После транспортировки и установки, НЕОБХОДИМО оставить сушильную машину на два часа перед использованием.

### 12.2 Транспортировка и время ожидания

Транспортируйте машину только в горизонтальном положении. Не требующее обслуживания смазочное масло находится внутри кожуха компрессора. Это масло может проходить по трубкам во время наклонной транспортировки. Перед подключением устройства к источнику питания необходимо подождать 2 часа, чтобы масло возвратилось в кожух.

### 12.3 Выравнивание машины

Устройство следует размещать на плоской и прочной поверхности. Установите ножки на желаемый уровень (Рис. 12-1).

### 12.4 Установка под столешницу

Размеры ниши должны как минимум соответствовать габаритным размерам (Рис. 12-2).

1. Поместите прибор рядом с нишей. Убедитесь, что все соединения легко доступны и работают.
2. Точно отрегулируйте все ножки, чтобы получить устойчивое ровное положение.
3. Осторожно установите прибор в нишу.
4. Обеспечьте достаточную вентиляцию.

### 12.5 Электрическое соединение

Перед каждым подключением убедитесь, что:

- ▶ источник питания, розетка и предохранитель соответствуют заводской табличке;
- ▶ розетка не является частью удлинителя, разветвителя и заземлена;
- ▶ вилка и розетка строго соответствуют друг другу.

Вставьте штепсельную вилку в розетку (Рис. 12-3).



#### ВНИМАНИЕ!

Во избежание опасности поврежденный кабель питания должен быть заменен сервисным агентом.

### 12.6 Установка сушильной машины поверх стиральной машины

Допускается установка сушильной машины в колонну (сверху), на стиральную машину Haier с глубиной верхней крышки не менее 45 см. и шириной 59,5 см. и использованием соединительного элемента Haier модели СК-1/СКС-1 (Рис. 12-4). Не все стиральные машины подходят для этой цели. Актуальный список моделей стиральных машин и соединительных элементов подходящих для установки в колонну вы можете уточнить в информационном центре Haier.

Изготовитель/импортер/продавец не несет материальной или иной ответственности при установке в колонну сушильной машины с использованием стиральной машины несоответствующей торговой марки, глубины и ширины, и/или соединительного элемента другой модели.

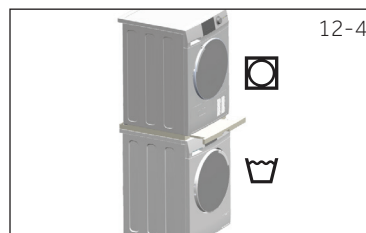

### 12.7 Выравнивание машины

**ВАЖНО** выровнять машину, чтобы обеспечить ее эффективную работу с минимальным уровнем шума. Сушильная машина должна быть выровнена как можно ближе к ее окончательному положению, чтобы она ровно стояла на всех четырех ножках. Убедитесь, что машина не шатается.

#### Выровняйте машину со всех сторон (Рис. 12-5):

- Разместите уровень по центру задней части машины.
- Регулируйте положение задних ножек до тех пор, пока сушильная машина не выровняется.
- Запрещается полностью отвинчивать ножки от корпуса.

#### Выровняйте сушильную машину спереди назад (Рис. 12-6):

- Разместите уровень на левой стороне.
- Отрегулируйте переднюю левую ножку (опустите вниз).
- Повторите указанные шаги для правой ножки.

#### Дважды проверьте уровень машины (Рис. 12-6):

- Разместите уровень по центру передней части машины.
- Убедитесь, что машина не шатается.
- Если машина не выровнена, повторите указанные выше действия.

После выравнивания углы сушильной машины не должны касаться пола, а сама машина не должна шататься.

### 12.8 Слив

Машина оснащена конденсатором, который накапливает воду во время цикла сушки. Эта вода собирается в съемном резервуаре для воды, расположенном верхней левой части машины. Скопившуюся воду необходимо сливать после каждого цикла сушки. Также можно настроить автоматический слив воды из машины через сливной шланг, входящий в комплект поставки.

Мы рекомендуем настроить автоматический слив воды, если возможно, особенно при сушке с полной загрузкой, чтобы избежать необходимости опорожнять резервуар для воды во время цикла сушки.

#### Подсоединение сливного шланга

- Отсоедините черный шланг от крепления в задней части машины (Рис. 12-7).
- Размотайте сливной шланг (входит в комплект поставки) и подсоедините его к черному шлангу (Рис. 12-8).
- Поместите другой конец сливного шланга в ванну или стояк (Рис. 12-9).

## Справочный листок технических данных

Товарный знак	Haier
Идентификатор модели	HD90-A2929A HD90-A2929B HD90-A2929AS HD90-A2929BS
Номинальная загрузка (кг)	9
Вид сушильной машины барабанного типа	тепловой насос
Класс энергоэффективности	A ++
Взвешенное годовое потребление энергии (AE <sub>c</sub> , кВт•ч/год) <sup>1)</sup>	258
Сушильная машина барабанного типа с автоматическим управлением или без него	с автоматическим управлением
Расход электроэнергии при сушке в стандартной программе «Хлопок» <sup>3)</sup> при полной загрузке (кВт•ч/цикл)	2,10
Расход электроэнергии при сушке в стандартной программе «Хлопок» <sup>3)</sup> при частичной загрузке (кВт•ч/цикл)	1,20
Потребляемая мощность в выключенном состоянии (Вт)	0,50
Потребляемая мощность в режиме ожидания (Вт)	0,75
Продолжительность режима ожидания (мин.) <sup>2)</sup>	40
Стандартная программа сушки <sup>3)</sup>	Хлопок
Взвешенное время стандартной программы сушки <sup>3)</sup> при полной и частичной нагрузке (мин.)	179
Продолжительность стандартной программы «Хлопок» <sup>3)</sup> при полной загрузке (мин.)	235
Продолжительность стандартной программы «Хлопок» <sup>3)</sup> при частичной загрузке (мин.)	138
Класс эффективности конденсации <sup>4)</sup>	B
Взвешенная эффективность конденсации для стандартной программы «Хлопок» <sup>3)</sup> при полной и частичной загрузке (%)	81
Средняя эффективность конденсации для стандартной программы «Хлопок» <sup>3)</sup> при полной загрузке	80
Средняя эффективность конденсации для стандартной программы «Хлопок» <sup>3)</sup> при частичной загрузке	81
Взвешенный уровень звуковой мощности для стандартной программы «Хлопок» <sup>3)</sup> при полной загрузке (дБ)	65
Встраиваемая или отдельно стоящая	Отдельно стоящая / встроенная

- 1) Из расчета 160 циклов сушки по стандартной программе «Хлопок» при полной и частичной загрузке, а также потребления в режимах с низким энергопотреблением. Фактическое потребление энергии цикла зависит от того, как используется прибор.
- 2) В случае наличия системы управления электроэнергией.
- 3) Эта программа, используемая при полной и частичной загрузке, является стандартной программой сушки, к которой относится информация на этикетке и в листке технических данных. Данная программа подходит для сушки обычного влажного белья из хлопка и является наиболее эффективной с точки зрения энергопотребления.
- 4) Класс G является наименее эффективным, а класс A – наиболее эффективным.

### Дополнительные сведения

Электропитание (см. Паспортную табличку) — напряжение / ток / вход	220-240 В ~ 50 Гц / 2,4 А / 630 Вт
Допустимая температура окружающего воздуха	от +5 °С до +35 °С
Фторированный парниковый газ	R-134a
Объем	0,26 кг
GWP (потенциал глобального потепления)	1430
Тонн эквивалента CO <sub>2</sub>	0,37

### Размеры изделия

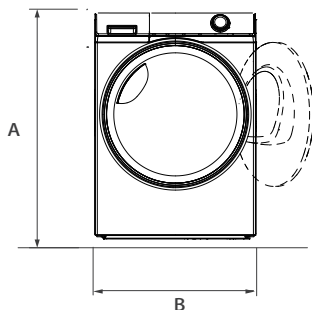

ВИД СПЕРЕДИ

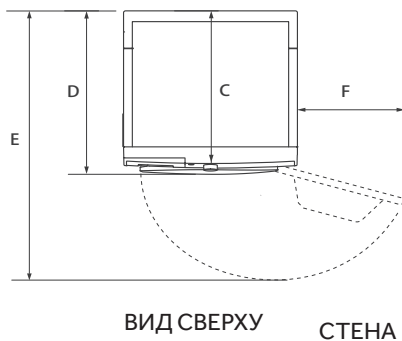

ВИД СВЕРХУ

СТЕНА

РАЗМЕРЫ ИЗДЕЛИЯ		
A	Общая высота изделия, мм	845
B	Общая ширина изделия, мм	595
C	Общая глубина изделия (до панели управления), мм	600
D	Общая глубина изделия, мм	665
E	Глубина изделия с открытой дверцей загрузочного люка, мм	1135
F	Минимальный зазор между машиной и соседней стенкой для свободного открывания дверцы, мм	250

Примечание: точная высота вашей машины зависит от того, насколько далеко выдвинуты ножки из основания машины. Пространство, в котором вы устанавливаете машину, должно быть как минимум на 40 мм шире и на 20 мм глубже, чем ее размеры.

### Служба поддержки клиентов

Мы рекомендуем обращаться в службу поддержки клиентов компании «Хайер», а также использовать оригинальные запасные части. Если у вас возникли проблемы с вашей бытовой техникой, пожалуйста, сначала изучите раздел «Устранение неисправностей».

Если вы не нашли решения проблемы, пожалуйста, обратитесь:

— к вашему официальному дилеру или

— в наш колл-центр:

8-800-250-43-05 (РФ), 8-10-800-2000-17-06 (РБ),

— на сайт [www.haier-eu.com](http://www.haier-eu.com), где вы можете оставить заявку на обслуживание, а также найти ответы на часто задаваемые вопросы.

Обращаясь в наш сервисный центр, пожалуйста, подготовьте следующую информацию, которую вы можете найти на паспортной табличке и в чеке:

Модель \_\_\_\_\_

Серийный номер \_\_\_\_\_

Дата продажи \_\_\_\_\_



Также, пожалуйста, проверьте наличие гарантии и документов о продаже

**Важно!** Отсутствие на сушильной машине серийного номера делает невозможной для Производителя идентификацию сушильной машины и, как следствие, его гарантийное обслуживание. Запрещается удалять с сушильной машины заводские идентифицирующие таблички. Отсутствие заводских табличек может стать причиной отказа выполнения гарантийных обязательств.

В настоящий документ могут быть внесены изменения без предварительного уведомления. Производитель оставляет за собой право вносить изменения в конструкцию и комплектацию изделия без дополнительного уведомления.

Перевозить и хранить продукт необходимо в заводской упаковке, согласно указанным на ней манипуляционным знакам.

При погрузке, разгрузке и транспортировке соблюдайте осторожность.

Условия транспортировки и хранения должны обеспечивать защиту продукта от атмосферных осадков и механических повреждений.

## ГАРАНТИЙНЫЕ УСЛОВИЯ

### Уважаемый покупатель!

Корпорация Haier, находящаяся по адресу: Room S401, Haier Brand building, Haier Industry park, Hi-tech Zone, Laoshan District, Qingdao, Китай, благодарит Вас за Ваш выбор, гарантирует высокое качество и безупречное функционирование данного изделия при соблюдении правил его эксплуатации. Официальный срок службы на изделия бытовой техники, предназначенные для использования в быту: на телевизоры, микроволновые печи — 5 лет, на планшетные компьютеры, ноутбуки и приставки телевизионные — 3 года, на пылесосы — 4 года, на мобильные телефоны и гироскутеры — 2 года, на остальные товары — 7 лет со дня передачи изделия конечному потребителю. Учитывая высокое качество продукции, фактический срок службы может значительно превышать официальный. Рекомендуем по окончании срока службы обратиться в Авторизованный сервисный центр для проведения профилактических работ и получения рекомендаций. Вся продукция изготовлена с учетом условий эксплуатации и соответствует требованиям технических регламентов Евразийского экономического союза.

Во избежание недоразумений, убедительно просим Вас при покупке внимательно изучить эксплуатационную документацию, условия гарантийных обязательств. Данное изделие представляет собой технически сложный товар бытового назначения. Если купленное Вами изделие требует специальной установки и подключения, настоятельно рекомендуем Вам обратиться к Авторизованному сервисному центру Haier.

Корпорация Haier подтверждает принятие на себя обязательств по удовлетворению требований потребителей, установленных действующим законодательством о защите прав потребителей, иными нормативными актами в случае обнаружения недостатков изделия. Однако Корпорация Haier оставляет за собой право отказать как в гарантийном, так и дополнительном сервисном обслуживании изделия в случае несоблюдения изложенных ниже условий.

### Условия гарантийного и дополнительного сервисного обслуживания

Корпорация Haier устанавливает гарантийный срок 12 месяцев со дня передачи товара потребителю и производит дополнительное сервисное обслуживание в течение 36 месяцев со дня передачи товара потребителю\*. Во избежание возможных недоразумений, сохраняйте в течение срока службы документы, прилагаемые к изделию при его продаже (товарный чек, кассовый чек, эксплуатационная документация). Дополнительное сервисное обслуживание изделия — бесплатное для потребителя устранение недостатков изделия, возникших по вине Изготовителя. Данная услуга оказывается только при предъявлении владельцем изделия товарного и кассового чеков, иных документов, подтверждающих факт покупки изделия.

Гарантийное обслуживание производится исключительно Авторизованными сервисными центрами Haier. Полный список Авторизованных сервисных центров вы можете узнать в Информационном центре Haier по телефону:

**8-800-250-43-05** — для Потребителей из России (бесплатный звонок из регионов России)

**8-10-800-2000-17-06** — для Потребителей из Беларуси (бесплатный звонок из регионов Беларуси)

или на сайте: [www.haier-europe.com](http://www.haier-europe.com) или сделав запрос по электронной почте: [help@haieronline.ru](mailto:help@haieronline.ru).

Данные Авторизованных сервисных центров могут быть изменены, за справками обращайтесь в Информационный центр Haier.

**Гарантийное и дополнительное сервисное обслуживание не распространяется на изделия, недостатки которых возникли вследствие:**

- нарушения потребителем условий и правил эксплуатации, хранения и/или транспортировки товара;
- неправильной установки и/или подключения изделия;
- нарушения технологии работ с холодильным контуром и электрическими подключениями, как и привлечение к монтажу Изделия лиц, не имеющих соответствующей квалификации, подтвержденной документально;
- отсутствия своевременного технического обслуживания Изделия в том случае, если этого требует эксплуатационная документация;
- избыточного или недостаточного давления в водопроводной сети;
- применения моющих средств, несоответствующих данному типу изделия, а также превышения рекомендуемой дозировки моющих средств;
- использования изделия в целях, для которых оно не предназначено;
- действий третьих лиц: ремонт или внесение несанкционированных изготовителем конструктивных или схмотехнических изменений неуполномоченными лицами;
- отклонений от стандартов и норм питающих сетей;
- действия непреодолимой силы (стихия, пожар, молния т. п.);
- несчастных случаев, умышленных или неосторожных действий потребителя или третьих лиц;
- если обнаружены повреждения, вызванные попаданием внутрь изделия посторонних предметов, веществ, жидкостей, насекомых, продуктов жизнедеятельности насекомых;
- срабатывание термозащиты в следствии включения не заполненного/не полностью заполненного водой бака водонагревателя.

**Гарантийное и дополнительное сервисное обслуживание не распространяется на следующие виды работ:**

- установка и подключение изделия на месте эксплуатации;
- инструктаж и консультирование потребителя по использованию изделия;
- очистка изделия снаружи либо изнутри.

**Гарантийному и дополнительному сервисному обслуживанию не подлежат нижеперечисленные расходные материалы и аксессуары:**

- фильтры для кондиционеров;
- фильтры, шланги для подвода /слива воды для стиральных и посудомоечных машин;
- шланги, трубки, щетки, насадки, пылесборники, фильтры для пылесосов;
- тарелки, вертелы, решетки, блюда и подставки для микроволновых печей;
- фильтры, поглотители запахов, лампочки, полки, ящики, подставки и другие емкости для хранения продуктов в холодильниках;
- пульты управления, аккумуляторные батареи, элементы питания, внешние блоки питания и зарядные устройства;
- документация, прилагаемая к изделию.

Периодическое обслуживание изделия (замена фильтров и т. д.) производится по желанию потребителя за дополнительную плату.

**Важно!** Отсутствие на приборе серийного номера делает невозможной для Изготовителя идентификацию прибора и, как следствие, его гарантийное обслуживание. Запрещается удалять с прибора заводские идентифицирующие таблички. Повреждение или отсутствие заводских табличек может стать причиной отказа выполнения гарантийных обязательств.

\*дополнительное сервисное обслуживание не распространяется на электрические водонагреватели, микроволновые печи, холодильники моделей HRB-331, морозильники, газовые плиты, пылесосы, пылесосы-роботы, телевизоры, приставки телевизионные, планшетные компьютеры, ноутбуки, мобильные телефоны, гироскутеры.







## Haier өнімдерін таңдағаныңыз үшін алғысымызды білдіреміз.

Қолдану алдында осы нұсқаулықты мұқият оқып шығыңыз. Нұсқаулықта қауіпсіз және дұрыс орнатуды, сондай-ақ құрылғыны күнделікті пайдалану мен техникалық қызмет көрсетуді қамтамасыз етуге көмектесетін маңызды ақпарат бар.

Осы нұсқаулықты құрылғыны әрқашан қауіпсіз және дұрыс пайдалануға қолдану үшін оны ыңғайлы жерде сақтаңыз.



### Қауіптілік туралы ескерту

**Назар аударыңыз!** Қауіпсіздік техникасы бойынша маңызды ақпарат



Жалпы ақпарат және кеңестер



Экологиялық ақпарат

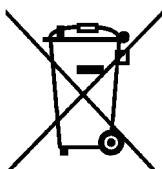

### Кәдеге жарату

Бұйымдағы, керек-жарақтардағы немесе құжаттамадағы бұл таңбалау бұйымның қызмет ету мерзімі аяқталғаннан кейін басқа тұрмыстық қалдықтармен бірге кәдеге жаратылмауы тиіс екендігін көрсетеді. Қалдықтарды дұрыс кәдеге жаратпау нәтижесінде қоршаған ортаға немесе адамдардың денсаулығына зиян келтірмеу үшін осы өнімдерді басқа қалдық түрлерінен бөліп, материалдық ресурстарды ұтымды қайта пайдалану үшін оларды тиісті түрде кәдеге жаратыңыз. Пайдаланушылар өнімдерді экологиялық таза қайта өңдеу үшін қайда тапсыруға болатындығы туралы ақпарат алу үшін осы жабдықты сатып алған сатушымен немесе жергілікті өзін-өзі басқару органдарымен байланысуы керек. Ұйымдар өз жеткізушісімен байланысып, сатып алу-сату шартының талаптарын тексеруі керек.

Бұл бұйым мен оның электронды құрамдастары кәдеге жарату мақсатында басқа өндірістік қалдықтармен араласпауы керек.



## НАЗАР АУДАРЫҢЫЗ!

### Жарақат алу немесе тұншығу қаупі!

Құрылғыны қуаттау кезінен сөндіріп тастаңыз. Ескі кептіру машинасын кәдеге жарату е кезінде қауіпсіздік үшін электр сымының ашасын розеткадан шығарыңыз, желілік кабельді кесіңіз және оны ашамен бірге кәдеге жаратыңыз. Балалар машинаның ішіне құлыпталып қалмау үшін есік ілмектерін немесе есік құлпын алып тастаңыз.



## НАЗАР АУДАРЫҢЫЗ!

Құрылғыны таймер секілді сыртқы коммутатор арқылы қосуға болмайды немесе утилиталар үнемі қосылып-өшірілетін тізбеге жалғануы керек.

Қауіпсіздік техникасы жөніндегі ақпарат .....	36
Орнату иллюстрациясы .....	39
Арналуы .....	40
Бұйым сипаттамасы.....	41
Басқару тақтасы.....	42
Бағдарламалар.....	45
Тұтыну .....	46
Ұсыныстар мен ұсынымдар.....	47
Күнделікті пайдалану .....	49
Күтім және тазалау.....	53
Ақаулықтарды іздеу және жою .....	55
Орнату.....	57
Техникалық сипаттамалары .....	60
Клиенттерді қолдау қызметі .....	62



## НАЗАР АУДАРЫҢЫЗ!

### Алғаш рет пайдаланудың алдында

- ▶ Тасымалдау кезінде зақымдалмағанын тексеріңіз.
- ▶ Барлық қаптаманы алып тастап, оны балалардың қолы жетпейтін жерде сақтаңыз.
- ▶ Аспапты жылжыту кезінде кем дегенде екі адам қатысуы керек, өйткені аспап ауыр.

### Күнделікті пайдалану

- ▶ Бұл машинаны 8 жастан асқан балалар, физикалық, сенсорлық немесе ақыл-ой қабілеттері шектеулі немесе тәжірибесі мен білімі жоқ адамдар, егер олар қадағалауда болса немесе машинаны қауіпсіз пайдалану туралы нұсқаулық алған болса және ықтимал қауіптерді түсінетін болса, қолдана алады.
- ▶ 3 жасқа дейінгі балалардың тұрақты қараусыз машинаға жақын болуына жол бермеңіз.
- ▶ Балаларға құрылғымен ойнауға тыйым салынады.
- ▶ Бөлменің іші құрғақ әрі жақсылап желдетіліп тұратындығына көз жеткізіп алыңыз. Ауаның температурасы 5 °C бастап 35 °C дейін болуы тиіс.
- ▶ Кілем немесе ұқсас затпен негіздегі тесіктерді жаппаңыз.
- ▶ Құралдың айналасындағы шаң мен шаңнан тазалаңыз.
- ▶ Қолданудың алдында машинада балалар немесе үй жануарларының жоқ екеніне көз жеткізіңіз.
- ▶ Желілік ашаны тек құрғақ қолмен ұстаңыз және егер сіз жалаң аяқ болсаңыз немесе қолыңыз немесе аяғыңыз сулы немесе дымқыл болса, аспапты ұстамаңыз және қолданбаңыз.
- ▶ Теңгерімді жүктемеден аспайтынына көз жеткізіп алыңыз.
- ▶ Қалталарынан тұтатқыш және сіріңкелер секілді барлық заттарды алып тастаңыз.
- ▶ Киімге арналған кондиционерлер немесе ұқсас өнімдерді оларды қолдану жөніндегі нұсқаулыққа сәйкес қолдану керек.
- ▶ Оңай тұтанатын аэрозольдерді немесе жанғыш газдарды машинаға жақын жерде пайдалануға және сақтауға тыйым салынады.
- ▶ Машинаға ауыр заттарды немесе жылу немесе ылғал көздерін қоймаңыз.
- ▶ Құрылғыны розеткадан ажыратқанда кабельден емес, ашасынан ұстаңыз.
- ▶ Жұмыс кезінде артқы қабырғаны және барабанды ұстамаңыз — олар ыстық.



## НАЗАР АУДАРЫҢЫЗ!

### Күнделікті пайдалану

- ▶ Аспапта келесі заттарды кептірмеңіз:
  - ▶ Жуылмаған заттар.
  - ▶ Өсімдік майы, ацетон, спирт, бензин, газолин, керосин, дақ кетіргіштер, скипидар, балауыз, балауыз кетіруге арналған құралдар секілді оңай тұтанатын заттармен немесе басқа химиялық заттармен ластанған құралдар. Бу өрт немесе жарылыс тудыруы мүмкін. Бұл машинада кептірудің алдында өсімдік майы, ацетон, спирт, бензин, керосин, дақ кетіргіштер, скипидар, балауыз және балауызды кетіруге арналған құралдар секілді заттармен ластанған құралдарды жуғыш зат қосылған ыстық сумен жуып алған жөн.
  - ▶ Салынды немесе толтырғыш бар заттар (мысалы, жастықтар, куртқалар), өйткені толтырғыш кептіргіште тұтану қаупімен сыртқа шығып кетуі мүмкін.
  - ▶ Кеукті резеңке (латексті пенорезеңке), душқа арналған қалпақшалар, су өткізбейтін тоқыма бұйымдары, резеңкеленген бұйымдар және пенорезеңкеден жасалған төсемдермен жабдықталған киім немесе жастықтарды машинада кептірмеген жөн.
- ▶ Конденсацияланған суды ішуге тыйым салынады.
- ▶ Орнатылған түкке арналған сүзгі немесе конденсатор сүзгісі жоқ немесе зақымдалған сүзгісі бар аспапты қолданбаңыз.
- ▶ Кептіру циклінің соңғы бөлігінің киімді зақымдамайтын температурада ұстау үшін жылытусыз (салқындату циклі) жүретініне назар аударыңыз.
- ▶ Жұмыс кезінде аспапты ұзақ уақыт қараусыз қалдырмаңыз. Егер ұзақ уақыт болмау күтілетін болса, кептіру циклі машинаны өшіріп, желіні ажырату арқылы үзілуі керек.
- ▶ Егер барлық заттар жылуды босатуға болатындай тез алынып тасталмайтын болса, кептіру циклі аяқталғанға дейін аспапты өшірмеңіз.
- ▶ Электр қуатын үнемдеу және қауіпсіздік мақсатында әр кептіру бағдарламасынан кейін аспапты өшіріңіз.

### Техникалық қызмет көрсету / тазалау

- ▶ Егер балалар тазалау мен қызмет көрсету жұмыстарын орындайтын болса, олар бақылауда екендігіне көз жеткізіңіз.
- ▶ Профилактикалық күтім бойынша қандай да бір іс-әрекетті жүзеге асырудың алдында машинаны электр желісінен ажыратыңыз.



## НАЗАР АУДАРЫҢЫЗ!

### Техникалық қызмет көрсету / тазалау

- ▶ Бағдарламаның әр орындалуынан кейін талшық сүзгісі мен конденсатор сүзгісін тазалаңыз (КҮТІМ ЖӘНЕ ТАЗАЛАУ қар.).
- ▶ Машинаны тазалау үшін су бүріккішті немесе буды пайдаланбаңыз.
- ▶ Аспапты тазалау үшін өнеркәсіптік хикаттарды қолданбаңыз.
- ▶ Электр тогынан жарақаттануға және зақымдануға жол бермеу үшін зақымдалған желі кабелін өндіруші, сервис орталығының өкілі немесе басқа білікті маман ауыстыруы тиіс.
- ▶ Аспапты өз бетіңізше жөндеуге тырыспаңыз. Жөндеу қажет болған жағдайда біздің клиенттерді қолдау орталығына хабарласыңыз.

### Орнату

- ▶ Есікті толығымен ашуға болатын орнату орнын қамтамасыз етіңіз. Құрылғыны есікке қарама-қарсы жағында есік немесе есік ілмектермен бекітілетін есікке орнатпаңыз, себебі бұл есіктің толық ашылуын шектейді.
- ▶ Аспапты жақсы желдетілетін, құрғақ жерде орнатыңыз.
- ▶ Машинаны үй-жайдан тыс, ылғалды жерде немесе су ағып кетуі мүмкін аймақта мысалы, шұңғылшаның астына немесе оның жанына, орнатпаңыз. Су ағып кетсе, электр қуатын өшіріп, машинаны табиғи жолмен құрғатыңыз.
- ▶ Құрылғыны тек 5 °C жоғары температурада орнатыңыз және іске қосыңыз.
- ▶ Кептіру машинасын тура кілемге, қабырғаның жанына немесе жиһаздың жанына қоймаңыз.
- ▶ Аспапты аяздың, ыстықтың немесе тікелей күн сәулесінің әсеріне ұшыратпаңыз және жылу көздеріне жақын орнатпаңыз (мысалы, пештер, жылытқыштар).
- ▶ Зауыттық тақтайшасында көрсетілген электр қуаты сипаттамалары қуат көзі параметрлеріне сәйкес келетініне көз жеткізіңіз. Сәйкессіздік жағдайда электршінің көмегіне жүгініңіз.
- ▶ Үштіктерді және ұзартқыш кабельдерді пайдалануға тыйым салынады.
- ▶ Электрлік кабель мен ашаның зақымдалмауын қадағалаңыз. Зақымдалған жағдайда ауыстыру үшін электрикке хабарласыңыз.
- ▶ Қуат көзі үшін орнатқаннан кейін оңай қолжетімділікке жетуге болатын бөлек жерге тұйықталған розетканы пайдаланыңыз. Кептіру машинасы жерге тұйықталуы керек.

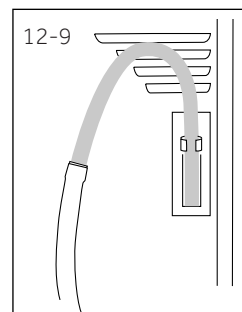
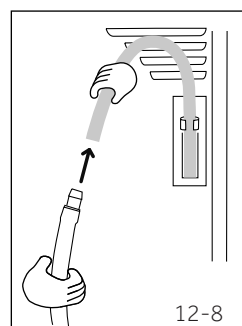
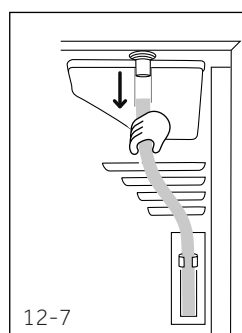
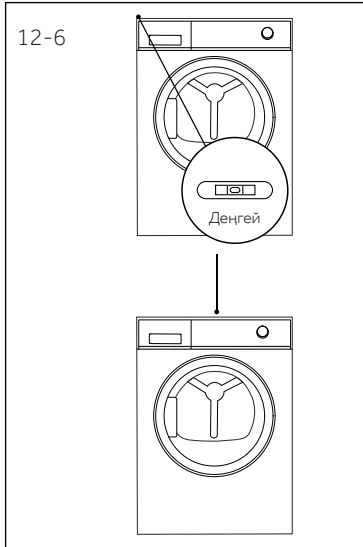
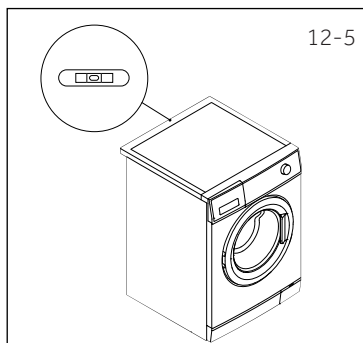
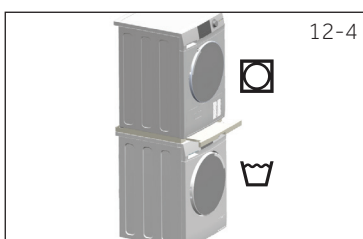
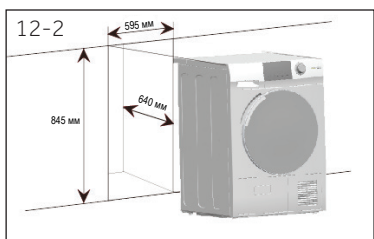

## Арналуы

Аспап сулы ерітіндіде жуылған және өндірушінің жапсырмасында барабанда кептіруге жарамды деп белгіленген заттарды кептіруге арналған.

Аспап тек үй-жай ішінде тұрмыстық пайдалануға арналған. Ол коммерциялық немесе өнеркәсіптік пайдалануға арналмаған. Құрылғының құрылымына өзгерістерді енгізуге жол берілмейді. Мақсатсыз пайдалану қауіпті жағдайлардың туындауына және барлық кепілдік міндеттемелердің жойылуына әкелуі мүмкін.



## Ескерту

Аспапта фторланған парниктік газ R134a (GWP: 1430) бар. Бұл газ герметикалық контурда орналасқан.



## Экологиялық тұрғыдан жауапты пайдалану

- ▶ **Мұқият сығу:** Кірді максималды жылдамдықта сығыңыз.
- ▶ **Максималды жүктеме:** Бағдарламалар кестесіне сәйкес жүктеу үшін заттардың максималды санын қолданыңыз, бірақ кептіру машинасын шамадан тыс жүктемеңіз. Максималды жүктемені пайдалану үшін "САҚТАУҒА ДАЙЫНДЫҚ" режимінде кептіру керек кірді алдымен "ҮТІКТЕУГЕ ДАЙЫНДЫҚ" режимінің көмегімен аздап кептіруге болады. Бағдарлама аяқталғаннан кейін үтіктеу керек кірді шығарыңыз және қалған киімді соңына дейін кептіріңіз.
- ▶ **Кірді тегістеу:** Кірді кептіру машинасына салмас бұрын оны қағыңыз.
- ▶ **Шамадан тыс кептіруден** аулақ болыңыз: Шамадан тыс кептіруден аулақ болған жөн. Дұрыс бағдарламаны және дұрыс кептіру дәрежесін таңдаңыз.
- ▶ **Кондиционерді қосу міндетті** емес: Жуу кезінде кондиционерді пайдаланбаңыз, себебі кептіру машинасында кір үлпілдек және жұмсақ болады.
- ▶ **Түкке арналған сүзгілерді тазалау:** Әр циклдан кейін түкке арналған сүзгілерді тазалаңыз
- ▶ **Желдету:** Құрылғының жеткілікті желдетілетініне көз жеткізіңіз («ОРНАТУ» бөлімін қар.).
- ▶ **Конденсацияланған суды қайта пайдалану:** Жиналған конденсатты бумен үтіктеу үшін пайдалануға болады. Бұның алдында оны жұқа електен немесе кофе қағаз сүзгісінен өткізу керек. Ең кішкентай бөлшектерді сүзгі ұстайтын болады.



### **i** Ескертпе:

Техникалық өзгерістер мен түрлі үлгілерге байланысты, келесі тараулардағы суреттемелер сіздің үлгіден өзгеше болуы мүмкін.

#### 4.1 Құрылғының суреттемесі

Алдыңғы жағы (4-1-сур.):

Артқы жағы (4-2-сур.):

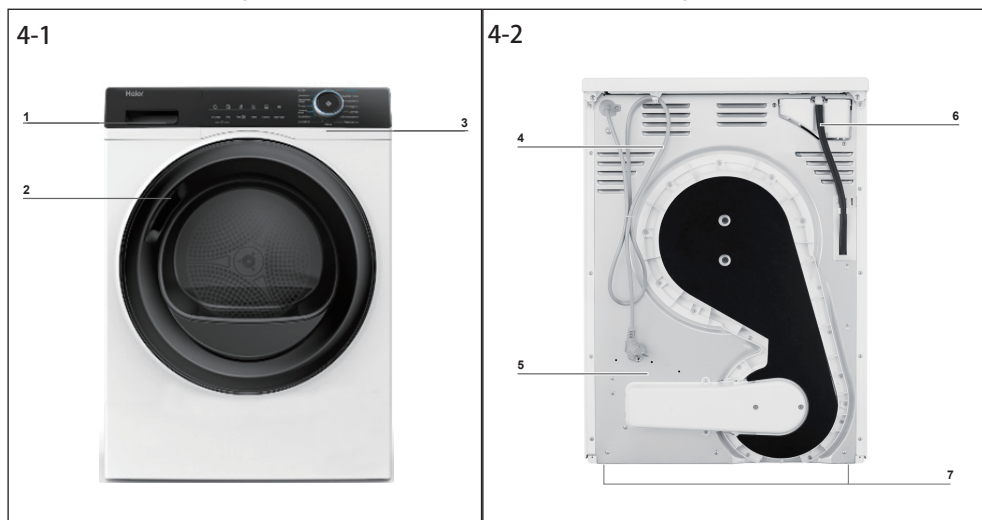

- 1 Суға арналған резервуар
- 2 Барабан типтегі кептіргіш машинаның есігі
- 3 Басқару тақтасы

- 4 Қуат сымы
- 5 Артқы тілімше
- 6 Тегуге арналған шығару саңылауы
- 7 Реттелетін аяқтар

#### 4.2 Керек-жарақтар

Берілген тізімге сәйкес қосымша керек-жарақтар мен құжаттаманы тексеріңіз (4-3-сур.):

4-3

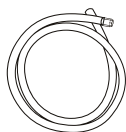

Текпе  
құбыршегі



Пайдаланушы  
нұсқаулығы

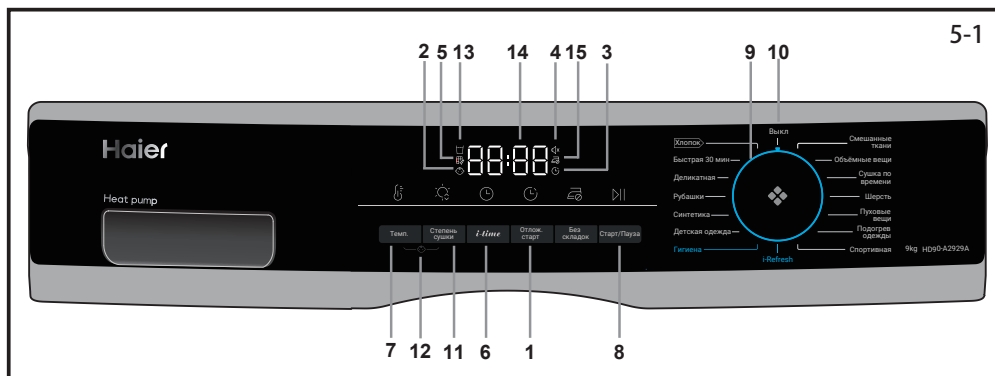

- |   |                                       |    |                                  |    |  |
|---|---------------------------------------|----|----------------------------------|----|--|
| 1 | Кейінге қалдырылған бастау түймесі    | 7  | Температураны реттеу түймесі     | 13 | Резервуардан төгу индикаторы           |
| 2 | Балалардан қорғау индикаторы          | 8  | «Старт/Кідіріс» түймесі          | 14 | Дисплей                                |
| 3 | Кейінге қалдырылған бастау индикаторы | 9  | Бағдарламаларды таңдау тұтқасы   | 15 | «Қатпарларсыз» функциясының индикаторы |
| 4 | Сигнал индикаторы                     | 10 | Қуат көзі                        |    |  |
| 5 | Сүзгіні тазалау индикаторы            | 11 | Кептіру дәрежесін таңдау түймесі |    |  |
| 6 | Уақытты реттеу түймесі                | 12 | Балалардан бұғаттау түймесі      |    |  |

## 5.1 Кейінге қалдырылған бастау

Кейінге қалдырылған бастау функциясы циклдің басталу уақытын кейінге қалдыруға мүмкіндік береді. Қажетті іске қосу уақытын орнату үшін (0-ден 12 сағатқа дейін) түймені басыңыз (5-2-сур.). Іске қосылған кезде индикатор жанады (5-4-сур.).

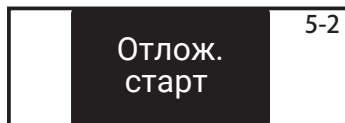

### Ескерту

Бұл функция барлық баптауларды аяқтағаннан кейін орнатылуы керек, әйтпесе тұтқаны бұрғанда немесе түймені басқанда функция автоматты түрде өшірілетін болады.

## 5.2 Балалардан қорғау индикаторы

Балалардан қорғау функциясы балалардың бағдарлама баптауларын өзгертуіне жол бермеуге арналған. Бұл функцияны іске қосу үшін цикл басталғаннан кейін «Кептіру дәрежесі» және «Темп.» (5-3-сур.) түймелерін бір уақытта басып, индикатор жанғанша 3 секунд ішінде ұстап тұрыңыз. Бұл функцияны өшіру үшін осы 2 түймені қайтадан басып, 3 секунд ішінде ұстап тұрыңыз.

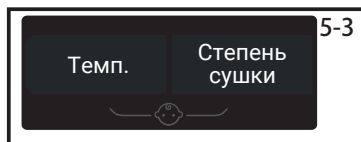

### Ескерту

Электр қуаты тоқтаған кезде немесе тұтқаны «өшірулі» күйіне бұрған кезде функция автоматты түрде жойылмайды.

## 5.3 Кейінге қалдырылған бастау индикаторы

Кейінге қалдырылған бастау бағдарламасын таңдаған кезде (5-4-сур.) бұл индикатор жанады.



## 5.4 Сигнал индикаторы

Функция пайдаланушыларды дыбыстық сигналмен ескертуге арналған. Бұл функция әдепкі бойынша өшірілген. Сигнал функциясын іске қосу үшін «Кейінге қалдырылған бастау» және «i-time» түймелерін бір уақытта басып, 3 секунд ішінде немесе дыбыстық сигнал естілгенше ұстап тұрыңыз. Бұл функцияны өшіру үшін осы 2 түймені қайтадан басып, 3 секунд ішінде ұстап тұрыңыз.



5-6



### 5.5 Сүзгіні тазалау индикаторы

Бұл индикатор пайдаланушыларға қолданар алдында сүзгіні тазалау қажеттілігі туралы еске салуға арналған. Бұл белгіше жанған кезде (5-6-сур. қар.), пайдаланушы қолданар алдында сүзгіні тазалауы керек. Тазалау сатыларының сипаттамасы осы нұсқаулықтың «Түкке арналған сүзгіні тазалау» немесе «Конденсатор сүзгісін тазалау» бөлімінде берілген.



### Ескерту

Әр циклден кейін индикатор жыпылықтап, сүзгілерді тазалауды еске салады.

5-7

*i-time*

### 5.6 «i-time» түймесі

Бұл функция пайдаланушыларға циклдің ұзақтығын қажеттілікке сәйкес реттеуге мүмкіндік беруге арналған. Пайдаланушылар уақытты тек «Таймер», «Жүн», «Жылыту», «Мамық көрпе» және «i-Refresh» бағдарламаларында реттей алады.

5-8

Темп.

### 5.7 Температура түймесі

Бұл түйме кептіру температурасын қажеттілікке немесе талаптарға сәйкес реттеуге арналған.

4 деңгей бар. сәйкес суреттер төменде көрсетілген:

- Жоғары температура.
- Орташа температура.
- Төмен температура.
- Суық ауа.

5-9



### 5.8 «Бастау/Кідіру» батырмасы

Кептіру циклын іске қосу үшін Бастау/Кідіру түймесін басыңыз (5-9-сур.). Кептіру циклін кідірту үшін түймені тағы да басыңыз. Жалғастыру үшін түймені тағы да басыңыз.

5-10

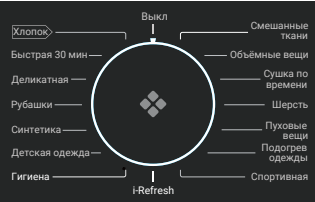

### 5.9 Бағдарламаларды таңдау тұтқасы

Тұтқаны бұру арқылы 15 бағдарламаның бірін таңдаңыз («ӨШІР.» басқа) (5-10-сур.). Толығырақ ақпарат «Бағдарламалық режимдер» бөлімінде берілген.

### 5.10 Қуат көзі

Машинаны іске қосу үшін тұтқаны кез келген күйге бұраңыз («ӨШІР.» басқа). Машинаны өшіру үшін тұтқаны «ӨШІР.» күйіне бұраңыз (5-11-сур.).

### 5.11 Кептіру дәрежесі түймесі

Циклдің соңында кірдің соңғы ылғалдылығын орнату үшін түймені басыңыз (5-12-сур.).

Дисплей төменде көрсетілген:

- Шафқа кептіру
- Пайдалануға дайындық
- Үтік астында кептіру

5-11

Выкл

5-12

Степень  
сушки

**5.12 Балалардағ қорғау түймесі**

Цикл басталғаннан кейін балалардан қорғау функциясын іске қосу үшін 2 түймені басыңыз (5-13-сур.) және индикатор жанғанша 3 секунд ішінде ұстап тұрыңыз. Бұл функцияны өшіру үшін осы 2 түймені қайтадан басып, 3 секунд ішінде ұстап тұрыңыз.

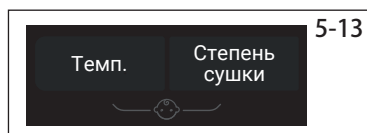
**5.13 Резервуардан төгу индикаторы**

Бұл индикатор пайдаланушыларға резервуардағы суды төгу керектігін ескертуге арналған (5-14-сур.). Маңызды: Әр кептіру циклынан кейін резервуардағы суды төгіп тастаңыз. Нұсқаулықтағы «Резервуардағы суды ағызу» бөлімін қараңыз.

**5.14 Дисплей**

Дисплейде қалған уақыт, кейінге қалдырылған бастау уақыты және басқа да тиісті ақпарат көрсетіледі.

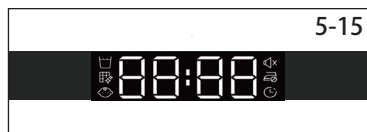
** Ескерту**

Қалған уақыт әдепкі бойынша көрсетілетін болып табылады, бұл уақыт бағдарламаның қосымша баптаулары мен кірдің ылғалдылығына байланысты қайта есептеледі.

**5.15 «Қатпарларсыз» функциясының индикаторы**

«Қатпарларсыз» функциясы киімдегі қыртыстарды кетіруге арналған. Барабан киімді тегістеу үшін кептіру циклынан кейін айналады, сондықтан киімді алуды ұмытып қалғаныңыз туралы уайымдаудың қажеті жоқ. Әдепкі бойынша «Қатпарларсыз» функциясы өшірілген (5-16-сур.). Бағдарламаны таңдағаннан кейін индикатор жанады, кептіру циклі аяқталғаннан кейін барабан суық ауамен тағы 1-12 сағат айналуды жалғастыратын болады. Пайдаланушылар есікті ашу немесе машинаны өшіру арқылы кез келген уақытта машинаны тоқтата алады.



Бағдарлама	Әдепкі бойынша кептіру дәрежесі	Кіп	Макс. жүктеме, кг	Әдепкі бойынша уақыт	Температура
			9		
Мақта	Пайдалануға дайындық	Мақтадан жасалған киім немесе курткаларға арналған	9	2:30	60-65 °C
Аралас маталар	Шкафқа кептіру	Матаның бірнеше түрін кептіру үшін	6	2:30	60-65 °C
Синтетика	Пайдалануға дайындық	Синтетикалық материалдарға арналған	4,5	1:30	50-55 °C
Жылдам 30 мин	/	30 минуттық жылдам кептіру	0,5	0:30	50-55 °C
Уақыт бойынша кептіру	/	Аралас маталар үшін пайдаланушы кептіру уақытын өздігінен таңдай алады	-	0:40	50-55 °C
Нәзік	Пайдалануға дайындық	Жібек, іш киім және т.б. сияқты нәзік маталарға арналған	2	1:00	50-55 °C
Балалар киімі	Шкафқа кептіру	Жоғары температурада өңдеуді қажет ететін балалар киімдері мен іш киімдерге арналған	4	1:20	60-65 °C
Жүн	/	Жүннен жасалған киімге арналған	3	0:30	50-55 °C
Киімді жылыту	/	Киімді кептіруге және оны жылыту мен киюге ыңғайлы етуге арналған жылдам цикл.	5	0:30	50-55 °C
Жүнді киімдер	/	Жүнді толтырғышы бар киімге арналған	1	1:30	60-65 °C
Спорттық	Пайдалануға дайындық	Спорттық киімге арналған	4,5	1:30	60-65 °C
i-Refresh**)	/	Киімді сергіту үшін таймер бойынша кептіру циклі	-	0:30	50-55 °C
Көлемді киімдер	Шкафқа кептіру	Төсек-орын жабдығы, сүлгілер және т. б. сияқты ауыр және көлемді заттарға арналған.	4,5	2:00	60-65 °C
Жейделер	Пайдалануға дайындық	1 сағат бойы қыртыстанудан қорғау үшін әдепкі қалпы бойынша баптауы бар арнайы жейделер үшін	4,5	0:40	60-65 °C
Гигиена	Шкафқа кептіру	Мақта, аралас маталар, спорттық киім және т.б. сияқты маталарға арналған. Жүнді, жібекті, жейделерді, мамық көрпелерді пайдалану ұсынылмайды	-	3:30	60-65 °C

\*) EN 61121 сынақ бағдарламасын орнатқан кезде бағдарламаны пайдаланып толық жүктемемен кептіру кезінде конденсатты дренаждық құбыршек арқылы ағызу ұсынылады. Мақта. Бұл цикл кезінде су резервуарын босатуды болдырмауға мүмкіндік береді.

\*\*) I-Refresh - бұл иістер мен қыртыстарды кетіруге, сондай-ақ киімді қысқа уақытта жаңартуға арналған Haier патенттелген функциясы. Айналу кезінде заттарды жаңарту және тегістеу үшін үрлеу орын алады. Тіпті нәзік маталардан жасалған заттарды, сондай-ақ жуылмаған заттарды өңдеуге болады.

**Жылу сорғысы технологиясы**

Жылу алмастырғышы бар конденсациялық кептіру машинасы тиімді энергия тұтынумен ерекшеленеді. Бұл стандартты жағдайларда анықталған болжалды мәндер. Мәндер кернеудің жоғарылауына және төмендеуіне, матаның түріне, кептірілетін кірдің құрамына, матаның қалдық ылғалдылығына және жүктеме мөлшеріне байланысты көрсетілгендерден өзгеше болуы мүмкін.

Мақта / Кір бағдарламасы	Айналым жылдамдығы, айн/мин	Қалдық ылғалдылық, %	Уақыт, сағ:мин	Электр энергиясын тұтыну, кВт
Шкафқа кептіру 	1000	шамамен 60	4:40	2,34
Экстра құрғақ 	1000	шамамен 60	4:29	1,98
Үтік астында кептіру 	1000	шамамен 60	3:18	1,62

**Экологиялық тұрғыдан жауапты пайдалану**

- ▶ Кептіру машинасына жүктеуден бұрын кірді мүмкіндігінше құрғағырақ күйге дейін сығып алыңыз.
- ▶ Кептіру машинасын шамадан тыс жүктемеңіз.
- ▶ Кептіру машинасына салмас бұрын кірді қағыңыз.
- ▶ Тиісті кептіру бағдарламасын таңдаңыз. Кірді қажет болғаннан ұзағырақ кептірмеуді қадағалаңыз.
- ▶ Тазартылған сүзгілері бар кептіру машинасын қолданғаныңызға көз жеткізіңіз.

### 8.1 Крахмалданған киім

Крахмалданған киім барабанда крахмал қабықшасын қалдырады және кептіру машинасында қолдануға жарамайды.

### 8.2 Кондиционер

Жуу кезінде кондиционерді пайдаланбаңыз, себебі кептіру машинасындағы кір жұмсақ және мамық болады.

### 8.3 Жұмсақ майлықтар

«Жұмсақ майлықтарды» пайдалану түкті кетіруге арналған сүзгілерде қақтың пайда болуына әкелуі мүмкін. Бұл сүзгілердің бітелуіне әкелуі мүмкін. Мұндай жағдайларда жұмсақ майлықтарды қосудан бас тартуды ұсынамыз. Қалай болғанда да, өндірушінің нұсқауларын орындаңыз.

### 8.4 Шағын жүктеу

1,0 кг-нан аз жүктеген жағдайда, «Уақыт бойынша кептіру» бағдарламасын таңдаған жөн, өйткені кейде кішкене жүктеудің салдарынан кірдің құрғақтық деңгейін анықтау мүмкін емес.

### 8.5 Ашық есік

Есік тығыздағышы ұзақ қызмет етуі үшін машина пайдаланылмаған кезде есік сәл ашық болуы керек.

### 6 Қызмет көрсету люгі

Қызмет көрсету люгі жұмыс кезінде жабық екеніне көз жеткізіңіз.

### 8.7 Бүктемелердің пайда болуынан қорғау

Егер циклдің соңында кір алынбаса, барабан заттардың қатпарлануын болдырмау үшін арасында айналатын болады.

### 8.8 Үтіктеуге жататын киім

Үтіктелетін киім үшін пайдаланушылар «Үтіктеп кептіру» кептіру деңгейін таңдауы керек. Бұл киімдерді үтіктеуді жеңілдетеді.

### 8.9 Қалған уақыт

Бағдарламаның ұзақтығына келесі факторлар әсер етеді: матаның түрі, жүктеу, сіңіру қабілеті, қажетті кептіру дәрежесі, сондай-ақ жуу кезінде сығу жылдамдығы. Бұл факторлар бағдарламаны орындау кезінде электроникамен тіркеледі және қалған уақыт сәйкесінше реттелетін болады.

## 8.10 Өте үлкен киімдер

Егер цикл аяқталғаннан кейін қажетті кептіру деңгейіне қол жеткізілмесе, кірді жайластырып, оны «УАҚЫТ БОЙЫНША КЕПТІРУ» бағдарламасы бойынша қайтадан кептіріңіз.

## 8.11 Нәзік маталар

Кептіру машинасына бүктемелерді оңай қалыптастыратын немесе пішінін жоғалтатын маталарды, сондай-ақ, мысалы, жібек шұлықтарды, іш киімдерді және т.б. салуға болмайды. Нәзік заттарды жууға арналған қапқа салыңыз және оларды шамадан тыс кептіруге жол бермеңіз.

## 8.12 Тоқылған заттар және трикотаж

Киімді, мысалы, тоқылған заттар мен трикотажды шамадан тыс кептірмеу үшін «Нәзік» бағдарламасын қолданған жөн.

## 8.13 Дыбыстық сигнал

Дыбыстық сигнал келесі жағдайларда беріледі:

- ▶ Суға арналған резервуар толған кезде
- ▶ Ақаулық жағдайында

Сондай-ақ, келесі жағдайларда дыбыстық сигнал беруді баптауға болады:

- ▶ Бағдарлама аяқталғаннан кейін
- ▶ Түймені басқан кезде
- ▶ бағдарламаны таңдау тұтқасын бұрған кезде



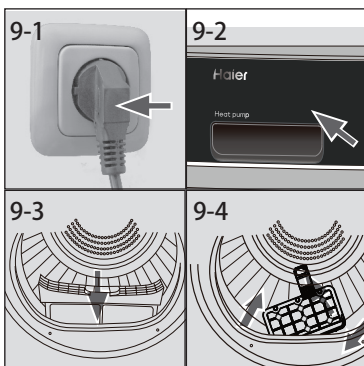

### 9.1 Аспапты дайындау

1. Құрылғыны қуат көзіне қосыңыз (220 - 240В~/50Гц) (9-1-сур.). «ОРНАТУ» бөлімін қар.
2. Келесіге көз жеткізіңіз:
  - ▶ Суға арналған резервуар бос және дұрыс орнатылған (9-2-сур.).
  - ▶ Түкке арналған сүзгі тазаланып, дұрыс орнатылған (9-3-сур.).
  - ▶ Конденсатор сүзгісі тазаланып, дұрыс орнатылған (9-4-сур.).

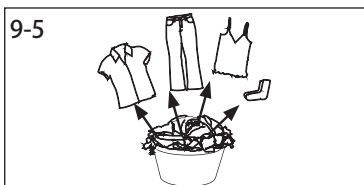

### 9.2 Кірді дайындау

- ▶ Киімді матаның түріне қарай сұрыптаңыз (мақта, синтетика, жүн және т.б.).
- ▶ Тек сығылған құрғақ киім.
- ▶ Қалтаңыздан кілт, оттықтар және сіріңкелер сияқты өткір немесе тез жанғыш заттарды шығарыңыз. Брошь сияқты қатты декоративтік заттарды алып тастаңыз.
- ▶ Сыдырмаларды бекітіп, түймелердің мықтап тігілгеніне көз жеткізіңіз. Шұлық, емшекқаптар және т.б. сияқты ұсақ заттарды жууға арналған қапқа салыңыз.
- ▶ Төсек жайма, дастарқандар және т.б. сияқты үлкен заттарды ашыңыз.
- ▶ Кір заттаңбасындағы нұсқауларды орындаңыз және машинада кептіруге жарамды киімдерді ғана кептіріңіз.



### **i** Ұсыныстар:

- ▶ Ақ маталарды түсті маталардан бөліңіз.
- ▶ Кішкентай заттар ішінде қалып қалмауы үшін төсек-орын жаймасы мен жастық қаптары түймеленуі керек.
- ▶ Сыдырмалар мен ілгектерді бекітіп, металл бөлшектері жоқ бірге жүрген белдіктерді, алжапқыш байламдарын және т.б. байлаңыз.
- ▶ Металл түймелер сияқты киімнің нашар бекітілген металл бөлшектерін кептіру машинасына салмас бұрын алып тастаңыз.
- ▶ Күтімі оңай кірді шамадан тыс кептірмеңіз. Қатпарлардың пайда болу қаупі. Заттарды соңына дейін ауада кептіріңіз.
- ▶ Трикотаж сияқты киім кейде шамадан тыс кепуіп кетеді. Әрқашан «Үтіктеп кептіру» деңгейін таңдау ұсынылады.
- ▶ Алдын ала кептірілген, көп қабатты кір немесе ақырғы кептіру үшін «УАҚЫТ БОЙЫНША КЕПТІРУ» бағдарламасын таңдаған жөн.

Бұйымдардың салмағы бойынша анықтамалық ақпарат	Құрамы	Бір бірліктің орташа салмағы
Төсек жаймасы (бір кісілік)	Мақта	Шамамен 800 г
Аралас матадан жасалған киім	/	Шамамен 800 г
Пенжектер	Мақта	Шамамен 800 г
Джинстар	/	Шамамен 800 г
Жұмыс комбинезоны / халат	Мақта	Шамамен 950 г
Пижама	/	Шамамен 200 г
Жейделер	/	Шамамен 300 г
Шұжық	Аралас мата	Шамамен 50 г
Футболкалар	Мақта	Шамамен 300 г
Іш киім	Аралас мата	Шамамен 70 г

### 9.3 Заттарды жүктеу

- ▶ Алдын ала сұрыпталған кірді түзетіп, салыңыз.
- ▶ Артық жүктелуіне жол бермеңіз.
- ▶ Есікті мұқият жабыңыз. Кірдің қысылып қалмауын қадағалаңыз.

### 9.4 Кірді шығару және қосу

Кірді шығару немесе қосу үшін бағдарламаны кез келген уақытта үзуге болады:

- ▶ Есік ашылған кезде цикл үзілетін болады. Кірді шығарған немесе қосқан кезде абай болыңыз. Барабанның ішкі жағы немесе кірдің өзі ыстық болуы мүмкін, бұл күйікке әкелуі мүмкін.
- ▶ Бағдарламаны жалғастыру үшін есікті жапқаннан кейін «Бастау / Кідірту» түймесін басыңыз.



## НАЗАР АУДАРЫҢЫЗ!

Тоқыма емес элементтер, сондай-ақ ұсақ, мықтап бекітілмеген және үшкір заттар киім мен машинаның бүлінуі мен зақымдауына әкелуі мүмкін.



## НАЗАР АУДАРЫҢЫЗ!

Кептіру циклі аяқталғанға дейін машинаның жұмысын ешқашан тоқтатпаңыз. Мұны барлық заттарды тез шығарып, жылуды тарату үшін іліп қойған жағдайда ғана жасауға рұқсат етіледі.

### 9.5 Машинаны жүктеу

1. Кептіру машинасын шамадан тыс жүктемеуді қадағалай отырып, кірді барабанға біркелкі салыңыз.
2. Машинаны іске қосу үшін тұтқаны кез келген күйге бұраңыз («ӨШІР.» басқа) (9-7-сур.).

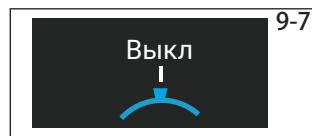

## Ескерту

Киімге арналған кондиционерлер немесе ұқсас өнімдерді өндірушінің нұсқауларына сәйкес пайдаланған жөн.

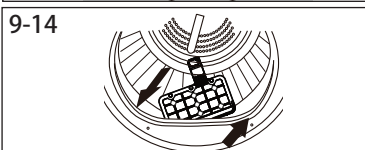
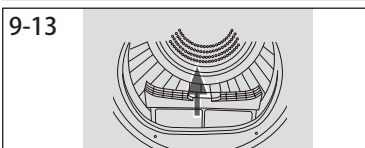
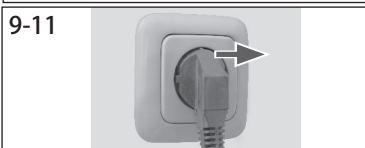
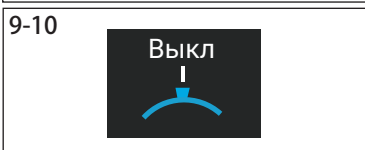
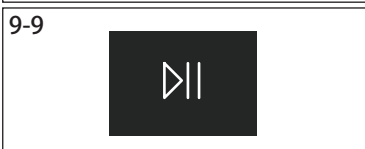
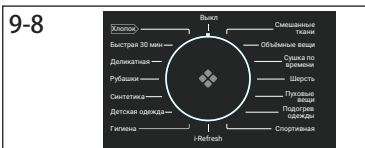

## 9.6 Бағдарламаны орнату және іске қосу

1. Тұтқаны бұру арқылы 15 бағдарламаның бірін таңдаңыз («ӨШІР.» басқа) (9-8-сур.), бұл ретте бағдарламаның әдепкі баптаулары көрсетіледі.
2. Температура, кептіру дәрежесі, кейінге қалдырылған бастау уақыты сияқты параметрлерді баптаңыз. Осыдан кейін кептіру циклін іске қосу үшін «Іске қосу / Кідірту» түймесін басыңыз (9-9-сур.).

## 9.7 Кептіру циклінің соңы

Кептіру циклі аяқталғаннан кейін кептіру машинасы автоматты түрде жұмысын тоқтатады. Дисплейде шамамен 5 секундқа «СОҢЫ» хабарламасы пайда болады. Кептіру машинасының есігін ашып, киімді шығарыңыз. Егер кір алынбаса, қатпарларды жою бағдарламасы автоматты түрде іске қосылады және дисплейде 0:00 көрсетіледі (бұл функция тек кейбір бағдарламалар үшін қолжетімді).

1. Машинаны өшіру үшін тұтқаны «ӨШІР.» күйіне бұраңыз (9-10-сур.).
2. Кептіру машинасын желіден ажыратыңыз (9-11-сур.).
3. Әр кептіру циклынан кейін резервуардан су төгіңіз (9-12-сур.).
4. Әр кептіру циклынан кейін түкке арналған сүзгіні тазалаңыз (9-13-сур.).
5. Әр кептіру циклынан кейін конденсатор сүзгісін тазалаңыз (9-14-сур.).

## Күтім жөніндегі нұсқаулар

Жуу					
	95 °C дейінгі температурада жуу, стандартты цикл		60 °C дейінгі температурада жуу, стандартты цикл		60 °C дейінгі температурада жуу, нәзік цикл
	40 °C дейінгі температурада жуу, стандартты цикл		40 °C дейінгі температурада жуу, нәзік цикл		40 °C дейінгі температурада жуу, өте нәзік цикл
	30 °C дейінгі температурада жуу, стандартты цикл		30 °C дейінгі температурада жуу, нәзік цикл		30 °C дейінгі температурада жуу, өте нәзік цикл
	40 °C-ден аспайтын температурада қолмен жуу		Жумау		
Ағарту					
	Кез келген ағартқышты пайдалануға жол беріледі		Тек оттегілі ағартқыштар (құрамында хлор жоқ)		Ағартпау
Кептіру					
	Барабанды кептіру ықтимал, қалыпты температура		Барабанды кептіру ықтимал, төмен температура		Барабанда кептірмеу
	ОлЖіпте кептіру		Жазылған түрінде кептіру		
Үтіктеу					
	200 °C дейінгі максималды температурада үтіктеу		150 °C дейінгі орташа температурада үтіктеу		Максималды 110 °C температурада үтіктеу (төмен температуралы үтіктеу), бусыз (бүмен үтіктеу қайтымсыз зақымдануларды келтіруі мүмкін)
	Үтіктемеу				

10-1

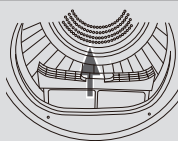
**10.1 Түкке арналған сүзгіні тазалау**

Әр кептіру циклынан кейін түкке арналған сүзгіні тазалаңыз.

1. Барабаннан түкке арналған сүзгіні алып тастаңыз (10-1-сур.).

10-2

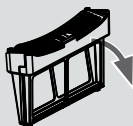

2. Түкке арналған сүзгіні ашыңыз (10-2-сур.).

10-3

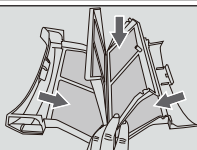

3. Сүзгіден қалған түкті алып тастаңыз (10-3-сур.).

10-4

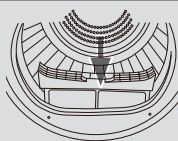

4. Тазартылған түкке арналған сүзгіні орнына орнатыңыз (10-4-сур.).

10-5

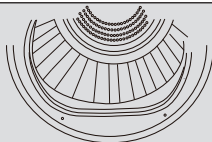
**10.2 Конденсатор сүзгісін тазалау**

Әр кептіру циклынан кейін сүзгіні тазалаңыз.

1. Есікті ашыңыз.

2. Алдыңғы ауа құбырынан түкке арналған сүзгіні шығарыңыз (10-6-сур.).

10-6

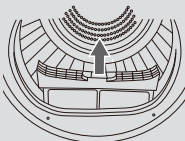

3. Ауа құбырынан конденсатор сүзгісін шығарыңыз (10-7-сур.).

10-7

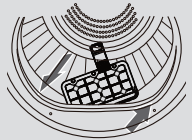

4. Жөкені алып тастаңыз және сүзгі торын қалдықтардан тазалаңыз (10-8-сур.).

10-8

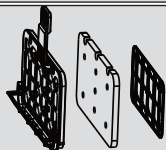

5. Жөкені конденсатор сүзгісіне орнатыңыз және оны ауа құбырына салыңыз.

**i Ескерту**

Егер конденсатор сүзгісі / түкке арналған сүзгі қатты ластанған болса, оны ағынды судың астында тазартуға болады. Қолданар алдында оны толығымен құрғатыңыз.

## 10.3 Резервуардан суды төгу

Жұмыс кезінде бу суға арналған резервуарда жиналатын суға конденсацияланады. Әр кептіру циклынан кейін резервуардағы суды төгіп тастаңыз.

1. Суға арналған резервуарды корпустан шығарыңыз (10-9-сур.).
2. Резервуардан суды төгіп тастаңыз (10-10-сур.).
3. Суға арналған резервуарды кептіру машинасына орнатыңыз (10-11-сур.).



## Ескерту

Бұл суды ішу немесе тағамды пісіру үшін пайдаланбаңыз.

## 10.4 Барабан түріндегі кептіру машинасы

Кептіру машинасы мен басқару тақтасының сыртын дымқыл шүберекпен сүртіңіз. Құрылғыға зақым келтірмеу үшін қандай да бір органикалық еріткіштерді немесе коррозиялық белсенді заттарды қолданбаңыз.

## 10.5 Барабан

Біраз уақыттан кейін судағы кальций мен суда болатын минералды заттар сияқты микроэлементтер барабанның ішінде көрінбейтін үлдір түзеді. Оны кетіру үшін аздап жуғыш заты бар дымқыл шүберекті пайдаланыңыз. Құрылғыға зақым келтірмеу үшін қандай да бір органикалық еріткіштерді немесе коррозиялық белсенді заттарды қолданбаңыз.

Көптеген туындаған мәселелерді арнайы білімсіз өз бетінше шешуге болады. Мәселе туындаған жағдайда барлық ықтимал нұсқаларды тексеріп, сатудан кейінгі қызметке хабарласпас бұрын төмендегі нұсқауларды орындаңыз.



## НАЗАР АУДАРЫҢЫЗ!

- ▶ Техникалық қызмет көрсетер алдында машинаны өшіріп, қуат сымының ашасын розеткадан ажыратыңыз.
- ▶ Электр жабдығына білікті электрик мамандар ғана қызмет көрсету керек, себебі дұрыс емес жөндеу жұмыстары кейіннен айтарлықтай зиян келтіруі мүмкін.
- ▶ Қауіпті болдырмау үшін зақымдалған қуат сымын тек өндіруші, оның сервистік агенті немесе біліктілігі ұқсас адамдар ауыстыруы керек.

Дисплейдегі қате коды бойынша ақаулықтарды іздеу және жою

Код	Себебі	Жою тәсілі
<b>F2</b>	Төкле сорғысының қатесі.	Клиенттерді қолдау қызметіне жүгініңіз.
<b>F32</b>	Тізбектің үзілуі немесе қысқа тұйықталуы конденсатордың жылулық датчигі.	Клиенттерді қолдау қызметіне жүгініңіз.
<b>F33</b>		
<b>F4</b>	Барабандағы кірдің температурасы өзгермейді.	Клиенттерді қолдау қызметіне жүгініңіз.
<b>FC2</b>	Тақта мен дисплей арасындағы байланыстың үзілуі.	Клиенттерді қолдау қызметіне жүгініңіз.

Егер қате кодтары қабылданған шаралардан кейін де қайта пайда болса, аспапты өшіріп, электр қуатын өшіріңіз және сервистік қызметке хабарласыңыз.

Дисплейде қате кодынсыз ақауларды іздеу және жою

Мәселе	Ықтимал себебі	Ықтимал шешімі
<p>Кептіру машинасы жұмыс істемейді.</p> <p>Кептіру машинасы жұмыс істемейді және дисплейде <b>«Соңы» (End) хабарламасы көрсетіледі.</b></p> <p>Тым ұзақ кептіру уақыты және қанағаттанарлықсыз нәтиже</p>	<ul style="list-style-type: none"> <li>• Электр энергиясын беру көзімен нашар байланыс.</li> <li>• Қуат берудегі іркіліс.</li> <li>• Кептіру бағдарламасы орнатылмаған.</li> <li>• Құрылғы қосылмаған.</li> <li>• Суға арналған резервуар толы.</li> <li>• Есік тығыз жабылмаған.</li> </ul> <p>• Кір бағдарламамен орнатылған кептіру дәрежесіне жетті.</p> <ul style="list-style-type: none"> <li>• Бағдарлама қате бапталған.</li> <li>• Сүзгі бітеліп қалған.</li> <li>• Буландырғыш бұғатталған.</li> <li>• Кептіру машинасы шамадан тыс жүктелген.</li> <li>• Кір тым ылғалды.</li> <li>• Желдету арнасы бітелген.</li> </ul>	<ul style="list-style-type: none"> <li>• Қуат көзіне қосылуды тексеріңіз.</li> <li>• Электр қуатын тексеріңіз.</li> <li>• Кептіру бағдарламасын орнатыңыз.</li> <li>• Құрылғыны қосыңыз.</li> <li>• Резервуардан суды төгіңіз.</li> <li>• Есікті дұрыс жабыңыз.</li> </ul> <p>• Бағдарламаның дұрыс бапталуын тексеріңіз.</p> <ul style="list-style-type: none"> <li>• Бағдарламаның дұрыс орнатылғанына көз жеткізіңіз.</li> <li>• Сүзгі торын тазалаңыз.</li> <li>• Буландырғышты тазалаңыз.</li> <li>• Кірдің мөлшерін азайтыңыз.</li> <li>• Кептіру алдында кірді толығымен сығыңыз.</li> <li>• Желдету арнасын тексеріп, тазалаңыз.</li> </ul>
<p>Дисплейдегі қалған уақыт тоқтайды немесе өткізіп жіберіледі.</p>	<p>Қалған уақыт келесі факторларды ескере отырып үнемі түзетіліп отырады:</p> <ul style="list-style-type: none"> <li>• Матаның түрі.</li> <li>• Жүктеу.</li> <li>• Кірдің ылғалдылық дәрежесі.</li> <li>• Қоршаған орта температурасы.</li> </ul>	<p>Автоматты реттеу қалыпты операция болып табылады.</p>



Ескертпе: Орнату бойынша барлық иллюстрацияларды осы нұсқаулықтың басында табуға болады.

### 12.1 Дайындық

- ▶ Алдымен барлық қаптау материалдарын, соның ішінде полистиролдан жасалған негізді алып тастаңыз. Қаптаманы аша отырып су тамшыларын көруге болады. Бұл суды пайдаланумен байланысты зауыттық сынақтардан туындаған қалыпты құбылыс.



### Ескерту

Қаптаманы экологиялық таза тәсілмен кәдеге жаратыңыз. Ағымдағы кәдеге жарату әдістері туралы ақпарат алу үшін сатушыға немесе жергілікті басқару органдарына хабарласыңыз.



### НАЗАР АУДАРЫҢЫЗ!

Тасымалдаудан және орнатудан кейін кептіру машинасын қолданар алдында екі сағатқа қалдыру КЕРЕК.

### 12.2 Тасымалдау және күту уақыты

Машинаны тек көлденең күйде тасымалдаңыз. Қызмет көрсетуді талап етпейтін майлау майы компрессор қаптамасының ішінде орналасқан. Бұл май көлбеу тасымалдау кезінде түтіктер арқылы өтуі мүмкін. Құрылғыны қуат көзіне қосудың алдында майдың қаптамаға оралуын 2 сағат күту керек.

### 12.3 Машинаны түзеу

Құрылғыны тегіс және берік бетке орналастыру керек. Аяқтарын қажетті деңгейге орнатыңыз (12-1-сур.).

### 12.4 Үстелдің астына орнату

Таушаның өлшемдері кем дегенде жалпы өлшемдерге сәйкес келуі керек (12-2-сур.).

1. Құрылғыны таушаның жанына орналастырыңыз. Барлық қосылыстардың оңай қолжетімді және жұмыс істейтініне көз жеткізіңіз.
2. Тұрақты, тегіс күйге ие болу үшін барлық аяқтарды дәл реттеңіз.
3. Құрылғыны таушаға абайлап орнатыңыз.
4. Жеткілікті желдетуді қамтамасыз етіңіз.

### 12.5 Электр байланысы

Әр қосылыстың алдында мынаған көз жеткізіңіз:

- ▶ қуат көзі, розетка мен сақтандырғыш зауыттық тақтайшаға сәйкес келеді;
- ▶ розетка ұзартқыштың, тармақтағыштың бөлігі болып табылмайды және жерге тұйықталған;
- ▶ аша мен розетка бір-біріне қатаң сәйкес келеді.

Штепсельдік ашаны розеткаға салыңыз (12-3-сур.).



### НАЗАР АУДАРЫҢЫЗ!

Қауіпті болдырмау үшін зақымдалған қуат кабелін сервистік агенті ауыстыруы керек.

### 12.6 Кептіру машинасын кір жуғыш машинаның үстіне орнату

Кептіру машинасын бағанға (үстіңгі), үстіңгі қақпақтың тереңдігі кемінде 45 см және ені 59,5 см болатын Haier кір жуғыш машинасына орнатуға және СК-1/КС-1 үлгісіндегі Haier қосқыш элементін пайдалануға рұқсат етіледі (12-4-сур.). Бағанға орнатуға жарамды кір жуғыш машиналар мен қосқыш элементтердің модельдерінің нақты тізімін Haier ақпарат орталығынан білуге болады.

Өндіруші/импорттаушы/сатушы кептіргіш машинаның бағанына сәйкес келмейтін сауда маркасын, тереңдігі мен ені және/немесе басқа үлгідің қосқыш элементін пайдалана отырып орнатқан кезде материалдық немесе өзге де жауапкершілікке тартылмайды.

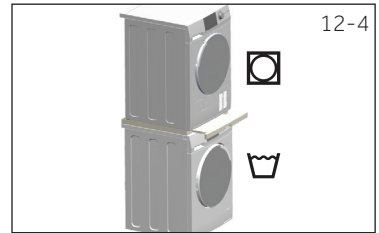

### 12.7 Машинаны түзету

Ең аз шу деңгейінде оның тиімді жұмыс істеуін қамтамасыз ету үшін машинаны туралау МАҢЫЗДЫ. Кептіру машинасын барлық төрт аяғында тегіс тұратындай етіп, оның соңғы орнына мүмкіндігінше жақын туралау керек. Машинаның теңселіп тұрмағанына көз жеткізіңіз.

#### Машинаны барлық жағынан туралаңыз (12-5-сур.):

- Деңгейді машинаның артқы жағының ортасына қойыңыз.
- Кептіру машинасы тегістелгенше артқы аяқтардың орналасуын реттеңіз.
- Аяқтарды корпустан толығымен бұрап алуға тыйым салынады.

#### Кептіру машинасын алдынан артқа қарай туралаңыз (12-6-сур.):

- Деңгейді сол жаққа қойыңыз.
- Алдыңғы сол аяқты реттеңіз (төмен түсіріңіз).
- Оң аяғы үшін көрсетілген қадамдарды қайталаңыз.

#### Машинаның деңгейін екі рет тексеріңіз (12-6-сур.):

- Деңгейді машинаның алдыңғы бөлігінің ортасына қойыңыз.
- Машинаның теңселіп тұрмағанына көз жеткізіңіз.
- Егер машина тураланбаған болса, жоғарыда көрсетілген әрекеттерді қайталаңыз.

Тегістеуден кейін кептіру машинасының бұрыштары еденге тиіп кетпеуі керек, ал машинаның өзі теңселмеуі керек.

### 12.8 Төгу

Машина кептіру циклі кезінде суды жинайтын конденсатормен жабдықталған. Бұл су машинаның жоғарғы сол жағында орналасқан алынбалы суға арналған резервуарда жиналады. Жиналған суды әр кептіру циклынан кейін төгу керек. Сондай-ақ, жеткізу жиынтығына кіретін төкпе құбыршегі арқылы машинадан суды автоматты түрде төгуді баптауға болады.

Мүмкін болса, суды автоматты түрде төгуді баптауды ұсынамыз, әсіресе кептіру циклі кезінде суға арналған резервуарды босату қажеттілігін болдырмау үшін толық жүктеумен кептіру кезінде.

#### **Төкпе құбыршегін қосу**

- Қара құбыршекті машинаның артындағы бекітілімнен ажыратыңыз (12-7-сур.).
- Төкпе құбыршегін тарқатыңыз ( жеткізу жиынтығына кіреді) және оны қара құбыршекке қосыңыз (12-8-сур.).
- Төкпе құбыршегінің екінші ұшын ваннаға немесе тіреуішке салыңыз (12-9-сур.).

## Техникалық деректердің анықтамалық парағы

Сауда белгісі	Haier
Модельдің сәйкестендіргіші	HD90-A2929A HD90-A2929B HD90-A2929AS HD90-A2929BS
Номиналды жүктеме (кг)	9
Барабан түріндегі кептіру машинасының түрі	жылу сорғысы
Энергиялық тиімділік класы	A ++
Өлшенген жылдық энергия тұтыну (AE <sub>c</sub> , кВт•сағ/жыл) <sup>1)</sup>	258
Автоматты басқарылатын немесе олсыз барабан түріндегі кептіру машинасы	автоматты басқарылатын
Стандартты «Мақта» бағдарламасында кептіру кезінде электр энергиясының шығыны <sup>3)</sup> толық жүктеу кезінде (кВт•сағ/цикл)	2,10
Стандартты «Мақта» бағдарламасында кептіру кезінде электр энергиясының шығыны <sup>3)</sup> ішінара жүктеу кезінде (кВт•сағ/цикл)	1,20
Өшірілген күйіндегі тұтынылатын қуат (Вт)	0,50
Күту режимінде тұтынылатын қуат (Вт)	0,75
Күту режимінің ұзақтығы (мин.) <sup>2)</sup>	40
Стандартты кептіру бағдарламасы <sup>3)</sup>	Мақта
Стандартты кептіру бағдарламасының өлшенген уақыты <sup>3)</sup> толық және ішінара жүктеу кезінде (мин.)	179
«Мақта» стандартты бағдарламасының ұзақтығы <sup>3)</sup> толық жүктеу кезінде (мин.)	235
«Мақта» стандартты бағдарламасының ұзақтығы <sup>3)</sup> ішінара жүктеу кезінде (мин.)	138
Конденсация тиімділігінің класы <sup>4)</sup>	B
«Мақта» стандартты бағдарламасы үшін өлшенген конденсация тиімділігі <sup>3)</sup> толық және ішінара жүктеу кезінде (%)	81
Стандартты «Мақта» бағдарламасы үшін конденсацияның орташа тиімділігі <sup>3)</sup> толық жүктеу кезінде	80
Стандартты «Мақта» бағдарламасы үшін конденсацияның орташа тиімділігі <sup>3)</sup> ішінара жүктеу кезінде	81
Стандартты «Мақта» бағдарламасы үшін дыбыстық қуаттың өлшенген деңгейі <sup>3)</sup> толық жүктеу кезінде (дБ)	65
Кіріктірілетін немесе бөлек тұратын	Бөлек тұратын / кіріктірілген

- 1) Стандартты «Мақта» бағдарламасы бойынша 160 кептіру циклі есебінен толық және ішінара жүктеу кезінде, сондай-ақ төмен энергия тұтынатын режимдерде тұтыну. Циклдің нақты энергия тұтынуы аспаптың қалай қолданылатынына байланысты.
- 2) Электр энергетикалық басқару жүйесі болған жағдайда.
- 3) Толық және ішінара жүктеу кезінде қолданылатын бұл бағдарлама заттаңбасындағы және техникалық деректер парағындағы ақпаратты қамтитын стандартты кептіру бағдарламасы болып табылады. Бұл бағдарлама мақтадан жасалған кәдімгі дымқыл кірді кептіруге жарамды және энергияны тұтыну тұрғысынан ең тиімді болып табылады.
- 4) G классы ең нашар тиімділікті болады, ал A классы — анағұрлым тиімді болады.

### Қосымша мәліметтер

Электр қуат көзі (Төлқұжат тақтайшасын қар.) — кернеу / ток / кіріс	220-240 В ~ 50 Гц / 2,4 А / 630 Вт
Қоршаған ауаның рұқсат етілген температурасы	+5 °С-тан +35 °С-қа дейін
Фторланған парниктік газ	R-134a
Көлемі	0,26 кг
GWP (жаһандық жылыну әлеуеті)	1430
Тонна CO <sub>2</sub> баламасы	0,37

### Өнімнің өлшемдері

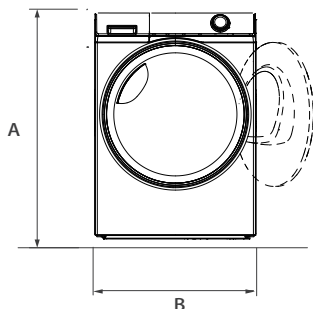

АЛДЫНАН КӨРІНІСІ

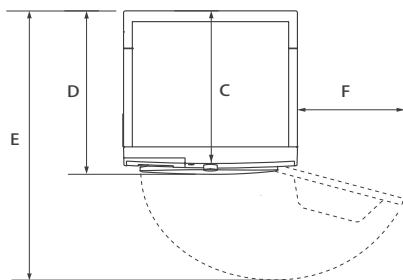

ҮСТІНЕН КӨРІНІСІ

ҚАБЫРҒА

ӨНІМНІҢ ӨЛШЕМДЕРІ		
A	Бұйымның жалпы биіктігі, мм	845
B	Бұйымның жалпы ені, мм	595
C	Бұйымның жалпы тереңдігі (басқару тақтасына дейін), мм	600
D	Бұйымның жалпы тереңдігі, мм	665
E	Жүктеу люгінің есігі ашық болатын бұйымның тереңдігі, мм	1135
F	Есікті еркін ашу үшін машина мен көрші қабырға арасындағы ең аз саңылау, мм	250

Ескерту: сіздің машинаңыздың нақты биіктігі аяқтардың машинаның негізінен қаншалықты алыс шығыңқы тұрғанына байланысты. Сіз машинаны орнататын кеңістік оның өлшемдерінен кем дегенде 40 мм кең және 20 мм терең болуы керек.

## Клиенттерді қолдау қызметі

Huег компаниясының тұтынушыларға қолдау көрсету қызметіне, сондай-ақ түпнұсқалық қосалқы бөлшектерді пайдалануға кеңес береміз. Егер сіздің тұрмыстық техникамен қиындықтарыңыз болса, алдымен «Ақауларды жою» бөлімін оқып шығыңыз.

Егер де сіз проблемаңыздың шешімін таба алмаған болсаңыз, мынаған жүгініңіз:

— біздің ресми дилерімізге немесе

— колл-орталыққа қоңырау шалыңыз:

8-800-070-01-29 (РК),

— [www.haieronline.kz](http://www.haieronline.kz) сайтына кіріңіз, онда сіз қызмет көрсету туралы сұрау жібере аласыз және жиі қойылатын сұрақтарға жауап таба аласыз.

Қызмет көрсету орталығына хабарласқан кезде, төмендегі ақпаратты дайындаңыз, ол сіз төлтеушінің атына және тексеруге болады:

Улгісі \_\_\_\_\_

Сериялық нөмірі \_\_\_\_\_

Сатылған күні \_\_\_\_\_



Сонымен қатар, кепілдігінің және сатылғаны туралы құжаттардың болуын тексеріңіз.

Маңызды! Құралда сериялық нөмірінің болмауы өндіруші үшін құралды сәйкестендіруді және нәтижесінде кепілдік қызмет көрсетуді мүмкін емес етеді. Құралдан зауыттық сәйкестендіру тақтайшаларын алып тастауға тыйым салынады. Зауыттық тақтайшалардың болмауы кепілдік міндеттемелерді орындаудан бас тартуға себеп болуы мүмкін.

Осы құжатқа алдын ала ескертусіз бір өзгерістердің енгізілуі мүмкін. Өндіруші бұдан әрі ескертусіз бұйымның дизайны мен жабдықтарына өзгерістер енгізуге құқылы.

Өнімді онда көрсетілген белгілерге сәйкес бастапқы орауышына тасымалдау және сақтау керек. Жүктеу, түсіру және тасымалдау кезінде абай болыңыз.

Көлік құралы және қоймасы сақтау өнімді атмосфералық жауын-шашыннан және механикалық зақымданудан қорғауы керек.

## КЕПІЛДІК ШАРТТАРЫ

### Құрметті сатып алушы!

Haier корпорациясы мына мекенжай бойынша орналасқан: Room S401, Haier Brand building, Haier Industry park, Hi-tech Zone, Laoshan District, Qingdao, Қытай, Сізге таңдауыңыз үшін алғысы айтады білдіреді және пайдалану ережелерін ұстанған кезде осы бұйымның жоғары сапасы мен мінсіз жұмыс атқаратындығына кепілдік береді. Тұрмыста пайдалану үшін арналған тұрмыстық бұйымның жұмысқа жарамды ресми мерзімі: бұйым кесімді тұтынушыға табысталған күннен бастап теледидарларға, микротолқынды пештер — 5 жыл, планшеттік компьютерлерге, ноутбуктерге және теледидарлық приставкаларға — 3 жыл, шаңсорғыштарға — 4 жыл, ұялы телефондар мен пирокутерлерге — 2 жыл, қалған тауарларға — 7 жыл. Өнімнің жоғары сапасын ескере отырып, нақты қызмет ету мерзімі ресми қызмет ету мерзімінен әлдеқайда ұзағырақ болуы мүмкін. Қызмет ету мерзімі аяқталғаннан кейін профилактикалық жұмыстарды жүргізу үшін және ұсынымдар алу үшін Авторландырылған сервистік орталыққа жүгінуіңізді сұраймыз. Барлық өнім пайдалану шарттарын ескере отырып өндірілген және Еуразиялық экономикалық (кедендік) одақтың техникалық регламенттерінің талаптарына сәйкес келеді.

Түсінбеушіліктерді болдырмау үшін сатып алу кезінде пайдалану құжаттамасы мен кепілдік шарттарын мұқият оқып шығуыңызды сұраймыз. Осы бұйым тұрмыстық мақсаттағы техникалық күрделі тауар болып табылады. Егер Сіз сатып алған бұйым арнайы орнатуды және іске қосуды талап еткен болса, Біз сізге Haier уәкілетті қызмет көрсету орталығына хабарласуды ұсынамыз.

Haier корпорациясы бұйымның ақаулары анықталған жағдайда қолданыстағы тұтынушылардың құқықтарын қорғау жөніндегі заңнамамен, басқа нормативтік актілермен белгіленген тұтынушылардың талаптарын қанағаттандыру жөніндегі міндеттемелерді өзіне қабылдағанын растайды. Бірақ Haier корпорациясы төменде аталған шарттарды сақтамаған жағдайда кепілдікті де, сондай-ақ сервистік қызмет көрсетуден де бас тарту құқығын өзіне қалдырады.

### Кепілдікті және сервистік қызмет көрсетудің шарттары

Haier корпорациясы тауарды тұтынушыға табыстап берген күннен бастап 12 ай кепілдікті мерзімді белгілейді және тауарды тұтынушыға табыстап берген күннен бастап 36 ай ішінде қосымша сервистік қызмет көрсетеді. Ықтимал түсінбестікке жол бермеу үшін бұйымды сатқан кезде оған қоса берілетін құжаттарды (тауар чегі, кассалық чек, пайдалану құжаттамасы) қолдану мерзімі ішінде сақтаныз. Бұйымға қосымша сервистік қызмет көрсету – Өндірушінің кінәсінен туындаған бұйымның ақауларын жою тұтынушы үшін тегін. Бұл қызмет бұйым иесі тауар және кассалық чектерін, бұйымды сатып алу дерегін растаушы басқа құжаттарды көрсеткен кезде ғана көрсетіледі.

Кепілдікті тек уәкілетті Haier қызмет көрсету орталықтары көрсетеді. Уәкілетті қызмет көрсету орталықтарының толық тізімін алу үшін келесі нөмірлерге қоңырау шалу арқылы Haier байланыс орталығына хабарласыңыз:

**8 (800) 070-01-29** — Қазақстаннан келген тұтынушылар үшін (Қазақстан өңірлерінен тегін қоңырау шалу)

немесе <https://haieronline.kz/> сайтында немесе [support-kz@haieronline.kz](mailto:support-kz@haieronline.kz) электрондық поштасында.

Уәкілетті қызмет көрсету орталықтары өзгеруі мүмкін, толық ақпарат алу үшін Haier байланыс орталығына хабарласыңыз.

### Кепілдікті және қосымша қызмет көрсету ақаулары келесі салдарынан туындаған бұйымдарға таратылмайды:

- тұтынушының тауарды пайдалану, сақтау және/немесе тасымалдау шарттары мен ережелерін бұзу;
- бұйымды дұрыс орнатпау және/немесе іске қосу;
- тоназыту контурымен және электрлік қосылыстармен жұмыс технологияларын бұзу, сондай-ақ Бұйымды монтаждау үшін құжаттармен расталған, тиісті біліктілігі болмаған тұлғаларды тарту;
- пайдалану құжаттамасында талап етілгендей, Тауарға уақтылы қызмет көрсетілмесе;
- суқұбыр желісіндегі артық немесе жеткіліксіз қысым;
- бұйымның осы түріне сәйкес келмейтін жуғыш құралдарды қолдану, сондай-ақ жуғыш құралдардың мөлшерлемесін асып кету;
- бұйымды тағайындалмаған мақсаттарда пайдалану;
- үшінші тұлғалардың әрекеттері: үкілі етілмеген тұлғалармен жөндеу немесе өндірушімен санкцияланбаған құрылмалық немесе сұлбалық техникалық өзгерістерді енгізу;
- Стандарттардан және желілерді қуаттаушы нормалардан ауыту;
- еңсерілмейтін күштердің әрекеттері (апат, өрт, найзағай және т.б.);
- жазатайым оқиғалар, тұтынушының немесе үшінші тұлғалардың қасақана немесе абайсыз әрекеттері;
- егер бұйым ішіне бөгде заттар, сұйықтықтар, жәндіктер, жәндіктердің тіршілік ету өнімдері түскеннен ақаулар анықталған болса;
- су жылытқыштың сумен толтырылмаған / толық толтырылмаған бөгіні қосу салдарынан термоқорғаныстың іске қосылуы.

### Кепілдікті және қосымша қызмет көрсету келесі жұмыс түрлеріне таратылмайды:

- бұйымды пайдалану жерінде орнату және іске қосу;
- тұтынушыға бұйымды пайдалану жөнінде нұсқалама және кеңес беру;
- бұйымды сырттан немесе ішінен тазарту.

### Төменде аталған шығыс материалдар мен аксессуарлар кепілдікті және қосымша қызмет көрсетуге жатпайды:

- желдеткіштерге арналған сүзгілер;
- кір жуғыш / ыдыс жуғыш машиналар үшін суды жеткізуге / ағызуға арналған сүзгілер, құбыршектер;
- шаңсорғыштарға арналған құбыршектер, түтіктер, қылшақтар, қондырмалар, шаңжинағыштар;
- қысқа толқынды пештерге арналған төрелкелер, істіктер, ыдыстар мен тіреуіштер;
- сүзгілер, иісті сіңіргіштер, ләмпішекелер, сөрелер, жәшіктер, тіреуіштер және тағамдарды тоназытқышта сақтауға арналған өзге сыйымдықтар;
- басқару пульстері, аккумуляторлық батареялар, қуаттандыру элементтері, сыртқы қуаттандыру блоктары және зарядтау құрылғылары;
- бұйымға қоса берілетін құжаттама.

Бұйымға мерзімді қызмет көрсету (сүзгілерді ауыстыру және т.б.) тұтынушының қалауы бойынша қосымша төлеу арқылы жүргізіледі.

**Маңызды!** Аспапта сериялық нөмірінің болмауы Өндірушіге аспапты сәйкестендіру мүмкіндігін бермейді және осы салдарынан оған қызмет көрсету мүмкіндігі болмайды. Аспапта зауыттық сәйкестендіруші маңдайшаларды алып тастауға тыйым салынады. Зауыттық маңдайшаларының зақымдалуы немесе болмауы кепілдікті міндеттемелерден бас тартуды себебі болуы мүмкін.

\* қосымша сервистік қызмет көрсету электрлік су жылытқыштарға, қысқа толқынды пештерге, HRB-331 модельді тоназытқыштарға, мұздатқыштарға, газ плиталарына, шаңсорғыштарға, робот-шаңсорғыштарға, теледидарларға, теледидарлық приставкаларға, планшеттік компьютерлерге, ноутбуктерге, ұялы телефондарға, пирокутерлерге таралмайды.

HD90-A2929A/HD90-A2929B/HD90-A2929AS/HD90-A2929BS

Изготовитель: «Haier Overseas Electric Appliances Corp. Ltd.»,  
Room S401, Haier Brand building, Haier Industry park Hi-tech  
Zone, Laoshan District, Qingdao, China

Өндіруші: «Haier Overseas Electric Appliances Corp. Ltd.», Рум  
S401, Хайер бренд билдинг, Хайер индастри парк Хай-тек зон,  
Лаошан дистрикт, Циндао, Қытай

Уполномоченная организация/ импортер: ООО «ХАР», 121099,  
город Москва, Новинский бульвар, дом 8, этаж 16, офис 1601.  
Тел.: 8-800-250-43-05, адрес эл. почты: info@haierrussia.ru

Қазақстан Республикасындағы уәкілетті ұйым/ импорттаушы:  
«Хайер Мидл Эйжа» ЖШС, 050000, Алматы қаласы,  
Медеу ауданы, Достық даңғылы, 210 ғимарат.  
Тел.: 8-800-070-01-29, эл.поштаның мекенжайы:  
support-kz@haieronline.kz

Уполномоченная организация в Республике Казахстан:  
ТОО «Хайер Мидл Эйжа», 050000, город Алматы,  
Медеуский район, Проспект Достык, дом 210.  
Тел.: 8-800-070-01-29, адрес эл. почты:  
support-kz@haieronline.kz

Сделано в Китае  
Қытайда жасалған

# Haier

**Дата изготовления  
и гарантийный срок указаны  
на этикетке устройства**

**Шығарылған күні  
және кепілдік мерзімі  
құрылғының заттаңбасында  
көрсетілген**