

gorenje

Делает жизнь проще













ДИЗАЙН-ЛИНИИ GORENJE

2017

О ГРУППЕ GORENJE

Группа Gorenje является одним из ведущих европейских производителей техники для дома. Более 60 лет Gorenje повышает качество жизни потребителей в 70 странах по всему миру, создавая технологически совершенные, энергоэффективные продукты с неповторимым дизайном. На центральном предприятии в Словении, где находится основное, современно оборудованное производство, и других производственных и торговых компаниях трудится более 10 тысяч человек. Помимо бытовой техники Gorenje выпускает мебель, в том числе кухонную, и оборудование для ванных комнат, тем самым предлагая покупателям полный ассортимент изделий для дома. В последние годы Gorenje активно расширяет свою деятельность в области охраны окружающей среды и энергетики.



	GORENJE by KARIM RASHID	04
	GORENJE by ORA-İTO	14
	GORENJE SIMPLICITY	32
	GORENJE ONE	56
	GORENJE CLASSICO	70
	GORENJE by STARCK	90
	GORENJE INFINITY	114
	ХОЛОДИЛЬНИКИ GORENJE RETRO	138
	ЦВЕТНАЯ ЛИНИЯ	144
	ТЕХНИЧЕСКИЕ ДАННЫЕ И АКСЕССУАРЫ	156





УПРАВЛЯЙ ПОТОКОМ ЖИЗНИ!

Карим Рашид создал для Gorenje коллекцию экспрессивной бытовой техники. Сильный характер и изящные линии создают узнаваемый харизматичный дизайн. Поверхности приборов выражают мелодию утонченных линий. Внутри это — инновационные устройства со встроенными мощными технологиями, скрытыми за стильными фасадами. Автоматические программы приготовления, «умное» управление и функции безопасности сами выполняют все задачи и дарят неподдельное удовольствие от приготовления.

DESIGNED BY *karim*

Создатель объектов будущего



Критики называют его работы чувственными и чистыми. Его дизайн известен плавными естественными линиями и вниманием к деталям. Его работы узнаваемы во всем мире, они говорят на универсальном языке красоты. Карим Рашид — мировая звезда современного дизайна и лауреат многочисленных премий за разработки в области промышленного дизайна, он реализовал проекты сотен заказчиков по всему миру, среди которых такие громкие имена, как Alessi, Audi, Estée Lauder, Issey Miyake, Prada и Sony.





ТОЧКА ПРИТЯЖЕНИЯ
ВАШЕГО ДОМА



СВЕЖЕСТЬ
НОВЫХ ФОРМ



КРЕАТИВНАЯ
ПЛАТФОРМА

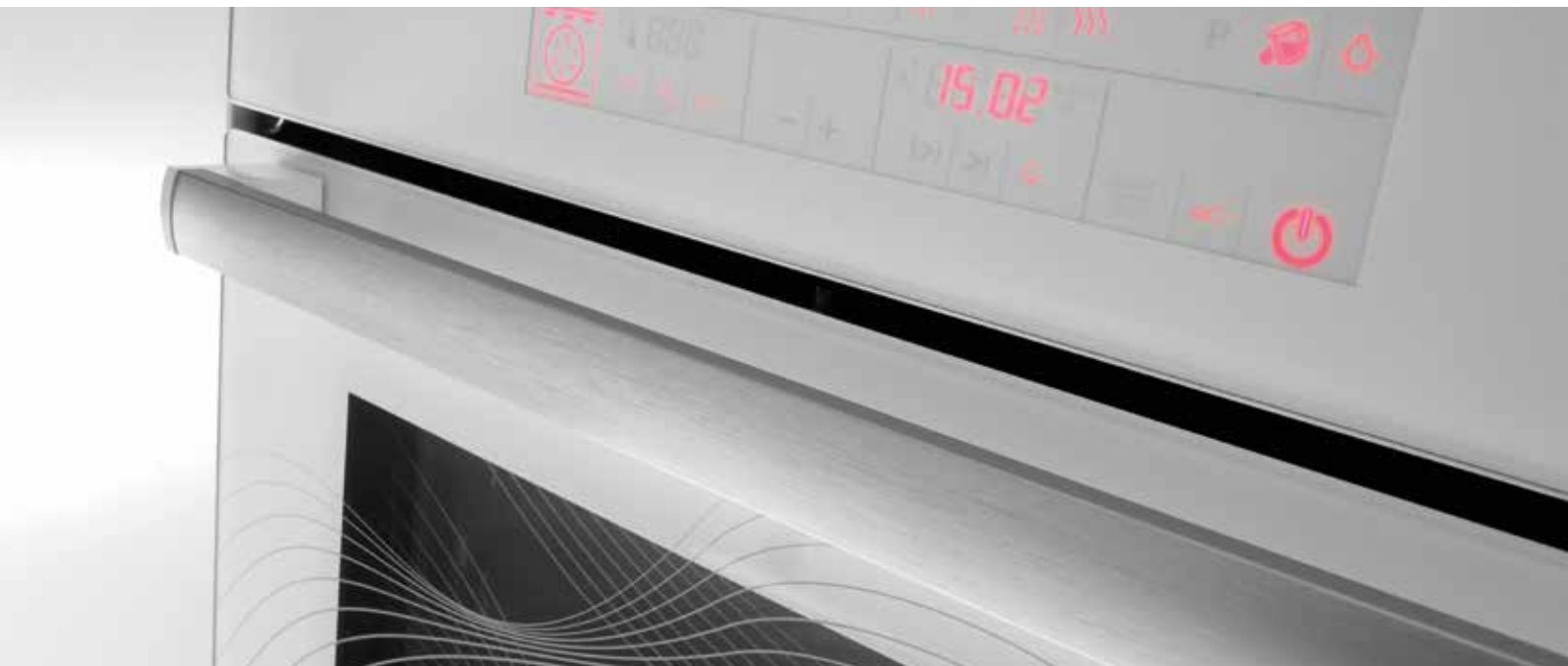

Автоматическое приготовление

Всего три шага до превосходного результата. Этот запатентованный программный модуль — революционная новинка в сенсорном управлении. Многочисленные предустановленные программы самостоятельно задают

режим нагрева, температуру и время приготовления, а благодаря дополнительным установкам можно еще больше упростить использование прибора и сэкономить драгоценное время.



Приготовлено дома

Инновационная форма этого уникального духового шкафа создана по образу традиционной дровяной печи с ее идеальными условиями выпекания. Камера духовки Gorenje имеет сводчатый потолок, закругленные боковые стенки и продуманно расположенные верхние нагреватели. Эта уникальная конструкция обеспечивает эффективное и абсолютно равномерное распределение горячего воздуха.



Три блюда одновременно

Множество гостей и обилие идей не проблема. В духовом шкафу можно приготовить разные блюда одновременно на трех уровнях, что значительно сэкономит время и энергию. Специальный вентилятор равномерно и быстро распределяет горячий воздух, так что изумительные вкусные блюда гарантированы.



Мощный игрок

Эти самые современные варочные панели отличаются скоростью приготовления, экономичностью, безопасностью и сенсорным управлением. Функция интенсивного нагрева PowerBoost дополнительно увеличивает подачу энергии на конфорку, сокращая время нагрева пищи. Индукционные конфорки мгновенно реагируют на изменение мощности, поэтому пища не убегает и не пригорает.



Пламя со стилем

Современная газовая варочная панель из стильной стеклокерамики с эргономичными переключателями обеспечивает блестящие результаты приготовления. Любители азиатской кухни по достоинству оценят трехконтурную газовую горелку вок — мощную, быструю и мгновенно реагирующую на изменение мощности.



Варочная панель с нагревателями Hi-Light

Просто и эффективно. Трехконтурная и овальная конфорки позволяют использовать посуду любой формы. Вы просто включаете дополнительную зону нагрева, увеличивая ее по своему желанию, и экономите электроэнергию.



Идеальное освещение

Светодиодная подсветка обеспечивает превосходный обзор варочной панели и окружающего пространства, привнося на кухню эстетичность и функциональность. По сравнению с традиционными вариантами данное освещение ближе к естественному, экономичнее и служит дольше.



Простое управление

Панель управления проста в использовании. Ее подсветка обеспечивает простой выбор четырех уровней работы вентилятора.



Бесшумная работа

С новой революционной периметрической системой всасывания зона поглощения воздуха перенесена из центральной части вытяжки к краям. Это обеспечивает особенно высокую скорость потока, благодаря чему достигается большая эффективность его очистки, сокращается потребление энергии и уровень шума



BO 8 KR

Встраиваемая духовка



- Цвет: Белый
- Цвет ручки: Алюминий
- Материал панели управления: Стеклопанель управления
- GentleClose: шарнир с плавным закрыванием дверцы духовки

Описание

- Полезный объем: **67 л**
- Мультифункциональная духовка BigSpace - 67 л
- SuperSize: максимальная площадь приготовления
- Максимальная площадь приготовления: 1316 см²
- HomeMADE®: сводчатая форма духовки

Управление

- Электронное управление
- Сенсорный программный модуль DirectTOUCH

Характеристики

- Освещение духовки // Быстрый нагрев духовки
- StayWarm: поддержание температуры приготовленных блюд
- Многоуровневое приготовление

Дополнительное оборудование

- Глубокий эмалированный противень
- Мелкий эмалированный противень
- Стеклопанель противень // Решетка
- Направляющие: Частично выдвигающиеся телескопические направляющие на 3-х уровнях
- Ручка для противней // Жировой фильтр из нержавеющей стали

Безопасность

- Динамическая система охлаждения
- Дверца CoolDoor: 3 стекла + 1 термослой // Механический замок дверцы

Легкая очистка

- Очистка паром AquaClean
- Пиролитическая эмаль SilverMatte
- Сплошное застекление дверцы духовки

Технические характеристики

- Потребление электроэнергии:
0,85 кВт (Вентиляционный нагрев), **0,92 кВт** (Классический нагрев)
- Мощность подключения: **3300 Вт**
- Габаритные размеры (вхшг): **59,5 × 59,7 × 54,7 см**
- Монтажные размеры (вхшг): **58,3-60 × 56-56,8 × 55 см**



BO 8 KRB

Встраиваемая духовка



- Цвет: Черный
- Цвет ручки: Черный
- Материал панели управления: Стеклопанель управления
- GentleClose: шарнир с плавным закрыванием дверцы духовки

Описание

- Полезный объем: **67 л**
- Мультифункциональная духовка BigSpace - 67 л
- SuperSize: максимальная площадь приготовления
- Максимальная площадь приготовления: 1316 см²
- HomeMADE®: сводчатая форма духовки

Управление

- Электронное управление
- Сенсорный программный модуль DirectTOUCH

Характеристики

- Освещение духовки // Быстрый нагрев духовки
- StayWarm: поддержание температуры приготовленных блюд
- Многоуровневое приготовление

Дополнительное оборудование

- Глубокий эмалированный противень
- Мелкий эмалированный противень
- Стеклопанель противень // Решетка
- Направляющие: Частично выдвигающиеся телескопические направляющие на 3-х уровнях
- Ручка для противней // Жировой фильтр из нержавеющей стали

Безопасность

- Динамическая система охлаждения
- Дверца CoolDoor: 3 стекла + 1 термослой // Механический замок дверцы

Легкая очистка

- Очистка паром AquaClean
- Пиролитическая эмаль SilverMatte
- Сплошное застекление дверцы духовки

Технические характеристики

- Потребление электроэнергии:
0,85 кВт (Вентиляционный нагрев), **0,92 кВт** (Классический нагрев)
- Мощность подключения: **3300 Вт**
- Габаритные размеры (вхшг): **59,5 × 59,7 × 54,7 см**
- Монтажные размеры (вхшг): **58,3-60 × 56-56,8 × 55 см**



ECT 330 KR

Стеклокерамическая варочная панель



- Стеклокерамическая варочная панель
- Цвет: Белый
- Обработка края: алюминиевые профили

Управление

- Сенсорное управление
- Таймер

Характеристики

- Автоматика приготовления

Варочная поверхность

- 2 конфорки Hi-Light
- Передняя: Ø 18/12 см, 1,7 кВт,
- Задняя: Ø 14,5 см, 1,2 кВт

Безопасность и надежность

- Индикатор остаточного тепла для каждой конфорки
- Блокировка установленных режимов
- Защитная блокировка от детей

Технические характеристики

- Мощность подключения: **2900 Вт**
- Габаритные размеры (вхшг): **6,6 × 30 × 51 см**
- Монтажные размеры (вхшг): **6,2 × 27,5 × 49 см**



IT 310 KR

Индукционная варочная панель



- Цвет: Белый / Алюминий
- Алюминиевые профили

Управление

- Сенсорное управление
- Таймер

Варочная поверхность

- 2 индукционные конфорки
- Передняя: Ø 16 см, 1,4 кВт,
- Задняя: Ø 20 см, 2,3/3 кВт

Безопасность и надежность

- Индикатор остаточного тепла для каждой конфорки
- Блокировка установленных режимов
- Защитная блокировка от детей

Технические характеристики

- Мощность подключения: **3650 Вт**
- Габаритные размеры (вхшг): **7,3 × 30 × 51 см**
- Монтажные размеры (вхшг): **6,9 × 27,5 × 49 см**

**ECT 680 KRB**

- Цвет: черный

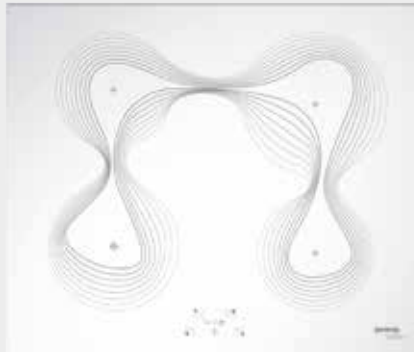
**IT 65 KRB**

- Цвет: черный

**ECT 680 KR**

Стеклокерамическая варочная панель



- Цвет: Белый
- Аллюминиевые профили

Управление

- Сенсорное управление
- Таймер

Характеристики

- Автоматика приготовления
- Функция Stop&Go
- Функция подогрева StayWarm
- FishZone: овальная конфорка

Варочная поверхность

- 4 конфорки Hi-Light
- Передняя левая: трехконтурная конфорка 21/17,5/12 см, 2,3 кВт,
- Передняя правая: Ø 14,5 см, 1,2 кВт,
- Задняя левая: Ø 14,5 см, 1,2 кВт,
- Задняя правая: овальная конфорка 26,5×17 см, 2,4 кВт

Безопасность и надежность

- Индикатор остаточного тепла для каждой конфорки
- Блокировка установленных режимов
- Защитная блокировка от детей

Технические характеристики

- Мощность подключения: **7100 Вт**
- Габаритные размеры (вхшг): **5,1 × 60 × 51,4 см**
- Монтажные размеры (вхшг): **6,7 × 55,8-56 × 49 см**

IT 65 KR

Индукционная варочная панель



- Цвет: Белый
- Аллюминиевые профили

Управление

- Сенсорное управление
- Таймер

Характеристики

- Функция PowerBoost
- AllBoost: одновременное использование функции PowerBoost на всех конфорках
- PowerControl: моментальная регулировка мощности нагрева
- Тихая работа SuperSilent
- Легкая очистка EasyClean

Варочная поверхность

- 4 индукционные конфорки
- Передняя левая: Ø 18,5 см, 1,4/2 кВт,
- Передняя правая: Ø 16,5 см, 1,2/1,4 кВт,
- Задняя левая: Ø 16,5 см, 1,2/1,4 кВт,
- Задняя правая: Ø 20,5 см, 2/2,3 кВт

Безопасность и надежность

- Индикатор остаточного тепла для каждой конфорки
- Защитная блокировка от детей

Технические характеристики

- Мощность подключения: **7100 Вт**
- Габаритные размеры (вхшг): **6,1 × 60 × 51,4 см**
- Монтажные размеры (вхшг): **7,7 × 55,8-56 × 49 см**

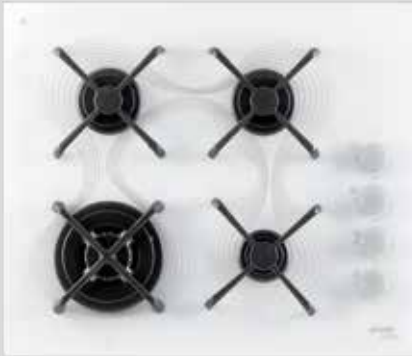

GC 650 KRB
- Цвет: черный



DVG 6565 KRB
- Цвет: черный



GC 650 KR

Газовая варочная панель на стеклокерамике



- Цвет: Белый
- Аллюминиевые профили

Варочная поверхность

- Автоматический электроподжиг варочной поверхности
- 4 газовые конфорки
- Передняя левая: вок Ø 13,1 см, 3,8 кВт,
- Передняя правая: малая Ø 5 см, 1 кВт,
- Задняя левая: нормальная Ø 6 см, 1,75 кВт,
- Задняя правая: нормальная Ø 6 см, 1,75 кВт
- Трехконтурная конфорка вок
- Решетки: Чугунные решетки

Безопасность и надежность

- Газ-контроль горелок варочной поверхности

Технические характеристики

- Габаритные размеры (вхшг): **11,2 × 60 × 51,4 см**
- Монтажные размеры (вхшг): **10 × 55,8-56 × 49 см**

DVG 6565 KR

Настенная вытяжка



- Отвод воздуха и рециркуляция
- Материал вытяжки/короба: Нержавеющая сталь + стекло / Нержавеющая сталь
- Цвет вытяжки/короба: Белый / Нержавеющая сталь

Описание

Отвод (макс.): 463 м³/ч

- Диаметр отверстия воздуховода: **15 см**

Производительность вентилятора

- Производительность при отводе на скорости 1: **211 м³/ч**
- Производительность при отводе на скорости 2: **333 м³/ч**
- Производительность при отводе на скорости 3: **463 м³/ч**
- Производительность при отводе в интенсивном режиме 1 (PowerBoost 1): **623 м³/ч**
- Количество интенсивных режимов (PowerBoost): 1

Управление

- Электронное управление
- Сенсорное управление
- Таймер
- Количество скоростей: 3

Характеристики

- Refresh: автоматическое интервальное включение
- Тип освещения: Светодиодное освещение
- Кнопка вкл./выкл.
- Количество лампочек: 4
- Общая мощность освещения: 4 Вт
- P.A.S.: система периметрического всасывания воздуха

Дополнительное оборудование

- Материал жирового фильтра: Алюминиевый жировой фильтр
- Индикатор загрязненности фильтра
- Моющийся жировой фильтр
- Количество моторов: 1 // Антивозвратный клапан: 150 мм

Технические характеристики

- Макс. уровень шума: **54 дБ (А)**
- Габаритные размеры (ш х г): **60 × 44,2 см**
- Высота: **523 мм**
- Мин. высота декоративного короба: **465 мм**
- Макс. высота декоративного короба: **916 мм**
- Годовое потребление электроэнергии: **81,2 кВт**





ВОЛШЕБНО ПРОСТО. ПРОСТО КРАСИВО.

Готовить блюда на открытом огне можно так же легко, как иллюзионист, что взмахом руки творит чудеса. Все возможно с новой коллекцией кухонной техники, созданной известным французским дизайнером Ора-Ито. Эти бытовые приборы просты, интуитивно понятны и содержат все передовые технологии. Их дизайн вызывает восхищение, независимо от того, какую коллекцию вы выберете — черную или белую. Узнайте их. Прикоснитесь к ним. Наслаждайтесь их уникальной красотой, которая не меркнет с годами.



Сводчатая форма HomeMade

Раз, два, три — и хлеб, как из печи!

Раз, два, три — и хлеб, как из печи!

Созданная по образу традиционной дровяной печи, сводчатая форма духовок Gorenje by Ora Ito позволяет горячему воздуху свободно циркулировать, равномерно распределяться и

полностью обволакивать продукт. Так блюдо нагревается равномерно со всех сторон, получается одновременно сочным и с хрустящей корочкой.



BigSpace: просторная духовка

Впечатляйте своей фантазией

Показывайте трюки дома с духовками Gorenje by Ora Ito, ведь благодаря сводчатой форме внутренний объем духовок стал больше, при этом внешние размеры остались прежние. Оптимизированная циркуляция воздуха и увеличенная рабочая камера позволяют приготовить большое количество еды за один раз.

MultiFlow 360°: многоуровневое приготовление

Много блюд за один раз

Не нужно обладать волшебной силой, чтобы готовить на пяти уровнях одновременно. Продуманное расположение отверстий на задней стенке и уникальная сводчатая форма помогают распределить потоки горячего воздуха внутри духовки для одновременного приготовления на нескольких уровнях без смешивания запахов и вкусов.



PureSteam: чистый пар

Никаких капель воды

Специальный парогенератор вырабатывает чистый пар, который распределяется по рабочему пространству, не оседая каплями на продуктах. Это идеально подходит для размораживания, так как теплый пар равномерно обволакивает продукт, не перегревая отдельные области.



MultiSteam 360°: полное использование пара

Приготовление на пару без изъянов

После того как пар через множество отверстий попадает в рабочую камеру, специальный вентилятор равномерно распределяет его по всему пространству. В результате пища получается мягкой и нежной. Воды в резервуаре хватит на весь цикл готовки.



Инверторная технология

Щелкнем пальцами... и обед готов

Инверторная технология распределяет энергию более равномерно в отличие от импульсной, сокращая время приготовления и расход энергии. Обед будет готов быстро, и продукты сохранят свою структуру, витамины и минералы.



Технология Stirrer

Забудьте о неравномерном нагреве

Это не магия, а просто усовершенствованная система распределения микроволн, которая равномерно разогревает пищу по всему объему духовки, позволяя использовать в микроволновке противни стандартного размера. Забудьте о вращающихся тарелках и неравномерном нагреве.



StayWarm: подогрев блюд

Сохранит вкус блюда

Магическое представление длилось дольше обычного? Не волнуйтесь: функция StayWarm поддерживает постоянную температуру готовых блюд 70°C. Приготовленные блюда

сохранят свой вкус и останутся горячими до самой подачи на стол.



WarmPlate: подогрев посуды

Добавьте волшебства вашим блюдам

Подогретые тарелки сохраняют вкус и аромат многих блюд — от супов до тушеных овощей и мяса. Функция WarmPlate позволяет подогревать столовую посуду при температуре от 30° до 80°C!



Йогурт

Если ваш выбор — здоровая пища

Автоматические настройки температуры и времени обеспечивают оптимальные условия, при которых домашний йогурт готовится за несколько часов.



PowerBoost: сверхмощный нагрев

Когда время — самое ценное

Функция PowerBoost значительно увеличивает интенсивность нагрева и сокращает его продолжительность. Два литра воды закипают всего за 6 минут, оставляя вам больше времени, чтобы практиковаться в мастерстве фокусника.



PowerZone: дополнительная мощность

Раз, два, три... и готово!

Функция PowerZone на панелях Hi-Light увеличивает подачу мощности на конфорку на 25%, что позволяет готовить быстрее и с меньшими затратами электроэнергии.



BridgeZone: объединяемые конфорки

Простое решение для больших кастрюль

Как по волшебству, две отдельные конфорки превращаются в одну большую зону нагрева всего от простого прикосновения. Приготовление в большой посуде еще никогда не было таким простым и эффективным.



BoilControl: автоматика приготовления

Больше никогда ничего не убежит

Эта «умная» функция сначала нагревает блюдо на максимальной мощности до закипания, а затем снижает нагрев до уровня, необходимого при готовке. Теперь суп не убежит, и вам для этого не нужны заклинания!



Сенсорное управление

Все под контролем

Микроволновая печь управляется простыми прикосновениями, и ее даже можно заблокировать, чтобы

дети не играли с ней. Панель управления гладкая, без кнопок и ручек, поэтому ее легко чистить.



Автоменю

Волшебное заклинание для простого приготовления

Автоматические программы обеспечивают простое приготовление некоторых видов блюд. Вы вводите тип и вес продукта, и печь сама выбирает оптимальную мощность и продолжительность приготовления.



Электронный дисплей

Все понятно с одного взгляда

Большой и наглядный цифровой дисплей, расположенный сбоку по всей высоте прибора, позволяет следить за процессом готовки и отслеживать время до ее завершения.



Адаптивная технология AdaptTech

Холодильник, который предугадывает ваши привычки

Холодильник постоянно анализирует, как вы им пользуетесь. Поэтому он может предсказать, когда вы будете открывать дверцу чаще, и заблаговременно понижает температуру

в холодильнике на 1-2°C для поддержания постоянной температуры и сохранения свежести и питательных свойств продуктов. И никакой магический кристалл не нужен.



NoFrost Plus

Волшебство без размораживания

Технология NoFrost препятствует образованию льда и инея на продуктах и стенках морозильной камеры. Продукты сохраняют свою изначальную форму и вид, а вы избавляетесь от необходимости регулярно размораживать холодильник. Из-за отсутствия наледи вы можете в полной мере использовать объем морозильной камеры, ведь упаковки продуктов не примерзают друг к другу.



IonAir с MultiFlow 360°

Выбирайте любую полку

Вентиляционная система MultiFlow 360° равномерно распределяет ионизированный воздух через 14 вентиляционных отверстий для поддержания постоянной температуры на каждой полке. Обогащенный отрицательно заряженными ионами воздух устраняет неприятные запахи и имитирует природный микроклимат, что создает идеальную среду для свежих продуктов.



AdaptTech

Сосредоточьтесь на волшебстве

Вытяжка определяет интенсивность испарений и в соответствии с этим регулирует мощность работы мотора —

и даже выключает мотор, если он больше не нужен. Чтобы вы уделили полное внимание кулинарной магии.



Система P.A.S.

Тихо и эффективно

Благодаря системе P.A.S. зона воздухопоглощения находится не только в центральной части, но и по краям вытяжки. Это оптимизирует расход электроэнергии, снижает уровень шума и повышает эффективность очистки воздуха на кухне.



Таймер и Refresh

Всегда свежий воздух на кухне

Таймер устанавливает автоматическое выключение вытяжки через 10, 20 или 30 минут, а функция Refresh включает вытяжку каждый час на пять минут для поддержания свежести воздуха.



TotalDry

Машина, которая сама о себе заботится

После мытья дверца посудомоечной машины автоматически приоткрывается, чтобы выпустить пар и обеспечить полное

высыхание даже пластиковой посуды. Вот такой фокус: и посуда сохнет быстрее, и экономится электроэнергия.



16 комплектов посуды

Больше места, чем в шляпе фокусника

Многофункциональная адаптивная моечная камера позволяет загружать любые объемы посуды. Три корзины вмещают 16 комплектов одновременно. Теперь действительно можно устроить грандиозную вечеринку!



Программа «Авто»

Всегда безупречно чисто

Вам не нужны специальные программы — программа «Авто» адаптируется к любым вашим потребностям. Усовершенствованная технология на основе датчиков оптимизирует расход воды и энергии, гарантируя сияющую чистоту и стеклянным стаканам, и жирной посуде после воскресного обеда.

**BO 658 ORAW**

- Цвет: Черный

**BO 637 ORAW**

- Цвет: белый

**BO 658 ORAW**

Встраиваемая духовка

Gorenje by Ora-ïto

BO 637 ORAW

Встраиваемая духовка

Gorenje by Ora-ïto



- Цвет: Белый
- Цвет ручки: Нержавеющая сталь
- Материал панели управления: Стеклопанель управления
- GentleClose: шарнир с плавным закрыванием дверцы духовки

Описание

- Полезный объем: **67 л**
- Мультифункциональная духовка BigSpace - 67 л
- SuperSize: максимальная площадь приготовления
- Максимальная площадь приготовления: 1316 см²
- HomeMADE®: сводчатая форма духовки
- Вариогриль PerfectGrill

Управление

- Электронное управление
- Сенсорный программный модуль DirectTOUCH

Характеристики

- Освещение духовки
- Многоуровневое приготовление

Дополнительное оборудование

- Глубокий эмалированный противень
- Мелкий эмалированный противень
- Решетка
- Направляющие: Частично выдвигающиеся телескопические направляющие на 3-х уровнях
- Термозонд для мяса // Каталитические вкладыши

Безопасность

- Динамическая система охлаждения
- Дверца CoolDoor: 3 стекла + 1 термослой

Легкая очистка

- Очистка паром AquaClean
- Пиролитическая эмаль SilverMatte
- Сплошное застекление дверцы духовки

Технические характеристики

- Потребление электроэнергии:
0,67 кВт (Вентиляционный нагрев), **0,92 кВт** (Классический нагрев)
- Мощность подключения: **3300 Вт**
- Габаритные размеры (вхшг): **59,5 × 59,7 × 54,7 см**
- Монтажные размеры (вхшг): **58,3-60 × 56-56,8 × 55 см**



- Цвет: Черный
- Цвет ручки: Нержавеющая сталь
- Материал панели управления: Стеклопанель управления
- GentleClose: шарнир с плавным закрыванием дверцы духовки

Описание

- Полезный объем: **67 л**
- Мультифункциональная духовка BigSpace - 67 л
- SuperSize: максимальная площадь приготовления
- Максимальная площадь приготовления: 1316 см²
- HomeMADE®: сводчатая форма духовки
- Вариогриль PerfectGrill

Управление

- Механическое управление
- Форма переключателей: Утапливаемые переключатели
- Сенсорный программатор IconLED

Характеристики

- Освещение духовки
- Многоуровневое приготовление

Дополнительное оборудование

- Глубокий эмалированный противень
- Мелкий эмалированный противень
- Решетка
- Направляющие: Частично выдвигающиеся телескопические направляющие на 2-х уровнях

Безопасность

- Динамическая система охлаждения
- Дверца CompactDoor: 2 стекла + 1 термослой

Легкая очистка

- Очистка паром AquaClean
- Пиролитическая эмаль SilverMatte
- Сплошное застекление дверцы духовки

Технические характеристики

- Потребление электроэнергии:
0,85 кВт (Вентиляционный нагрев), **0,92 кВт** (Классический нагрев)
- Мощность подключения: **3300 Вт**
- Габаритные размеры (вхшг): **59,5 × 59,7 × 54,7 см**
- Монтажные размеры (вхшг): **58,3-60 × 56-56,8 × 55 см**



BO 617 ORAB

- Цвет: Черный



BCS 547 ORAW

- Цвет: белый



BO 617 ORAW

Встраиваемая духовка

Gorenje by Ora-ito

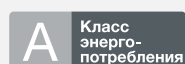

- Цвет: Белый
- Цвет ручки: Нержавеющая сталь
- Материал панели управления: Стеклопанель управления
- GentleClose: шарнир с плавным закрытием дверцы духовки

Описание

- Полезный объем: **67 л**
- Мультифункциональная духовка BigSpace - 67 л
- SuperSize: максимальная площадь приготовления
- Максимальная площадь приготовления: 1316 см²
- HomeMADE®: сводчатая форма духовки
- Вариогриль PerfectGrill

Управление

- Механическое управление
- Форма переключателей: Утапливаемые переключатели

Характеристики

- Освещение духовки
- Многоуровневое приготовление

Дополнительное оборудование

- Глубокий эмалированный противень
- Мелкий эмалированный противень
- Решетка
- Направляющие: Съёмные направляющие

Безопасность

- Динамическая система охлаждения DC
- Дверца CompactDoor: 2 стекла + 1 термослой

Легкая очистка

- Очистка паром AquaClean
- Пиролитическая эмаль SilverMatte
- Сплошное застекление дверцы духовки

Технические характеристики

- Потребление электроэнергии: **0,85 кВт** (Вентиляционный нагрев), **0,92 кВт** (Классический нагрев)
- Мощность подключения: **3300 Вт**
- Габаритные размеры (вхшг): **59,5 × 59,7 × 54,7 см**
- Монтажные размеры (вхшг): **58,3-60 × 56-56,8 × 55 см**

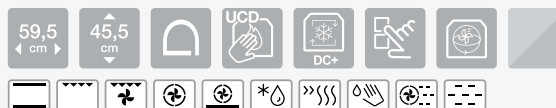
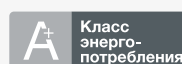

- Цвет: Черный
- Цвет ручки: Нержавеющая сталь
- Материал панели управления: Стеклопанель управления
- Плавное открывание и закрытие дверцы

Описание

- Полезный объем: **51 л**
- Компактная духовка с функцией пароварки - 51 л
- SuperSize: максимальная площадь приготовления
- HomeMADE®: сводчатая форма духовки
- MultiSteam 360°: полное использование пара

Управление

- Электронное управление
- Форма переключателей: Утапливаемые переключатели
- Сенсорный программатор IconLED+

Характеристики

- PureSteam: чистый пар // Двойное освещение
- Многоуровневое приготовление
- MultiFlow 360°: равномерное пропекание со всех сторон

Дополнительное оборудование

- Комплект посуды для приготовления на пару
- Мелкий эмалированный противень
- Перфорированный паровой противень
- Направляющие: Полностью выдвигающиеся телескопические направляющие на 1-м уровне
- Термозонд для мяса // Резервуар для воды: **1,3 л**

Безопасность

- Динамическая система охлаждения
- Дверца UltraCoolDoor: 3 стекла + 2 термослоя // Механический замок дверцы

Легкая очистка

- Очистка паром AquaClean // Очистка от накипи
- Пиролитическая эмаль SilverMatte // Сплошное застекление дверцы духовки

Технические характеристики

- Потребление электроэнергии: **0,62 кВт** (Вентиляционный нагрев), **0,82 кВт** (Классический нагрев)
- Мощность подключения: **2600 Вт**
- Габаритные размеры (вхшг): **45,5 × 59,5 × 54,6 см**
- Монтажные размеры (вхшг): **45 × 56 × 55 см**



BCM 547 ORAW
- Цвет: Черный



BCM 547 ORAW

Компактная духовка с функцией СВЧ

Gorenje by Ora-ïto



- Цвет: Белый
- Цвет ручки: Нержавеющая сталь
- Материал панели управления: Стеклопанель управления
- Стандартный шарнир дверцы

Описание

- Полезный объем: **50 л**
- Компактная духовка с функцией СВЧ - 50 л
- SuperSize: максимальная площадь приготовления
- HomeMADE®: сводчатая форма духовки
- Мощность микроволн: **1000 Вт**

Управление

- Электронное управление
- Форма переключателей: Утапливаемые переключатели
- Сенсорный программатор IconLED+

Характеристики

- Многофункциональное использование
- Инверторная технология
- Stirrer: микроволновое приготовление без поворотного стола
- Двойное освещение
- Многоуровневое приготовление
- MultiFlow 360°: равномерное пропекание со всех сторон

Дополнительное оборудование

- Мелкий эмалированный противень // Стеклопанель противень
- Решетка // Направляющие: Съемные направляющие
- Термозонд для мяса (дополнительная опция)

Безопасность

- Динамическая система охлаждения
- Дверца Microwave CoolDoor: 3 стекла + 1 термослой + защитная сетка

Легкая очистка

- Пиролитическая эмаль SilverMatte
- Сплошное застекление дверцы духовки

Технические характеристики

- Мощность подключения: **3000 Вт**
- Габаритные размеры (вхшг): **45,5 × 59,5 × 54,6 см**
- Монтажные размеры (вхшг): **45 × 56 × 55 см**



WD 1410 BW
- Цвет: Белый

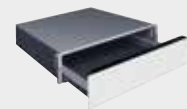

WD 1410 BG

Шкаф для подогрева посуды

Линия Superior



- Цвет: Черный

Описание

- Количество комплектов: Загрузка: 6 комплектов посуды или 80 чашек для кофе или 40 чашек для чая или 20 тарелок 28 см
- Загрузка: 6 комплектов

Функции

- Подогрев тарелок
- Подогрев чашек
- Подогрев готовых блюд
- Размораживание
- Йогурт
- Выбор температуры и времени таймера

Характеристики

- Система циркуляции воздуха
- Таймер: Таймер
- Управление: Сенсорное управление
- Выбор температуры
- Холодная поверхность дверцы
- Дно ящика: Стеклопанель

Технические характеристики

- Полезный объем: **19,8 л**
- Диапазон температуры: **40 – 80 °C**
- Диапазон времени таймера: **60 – 240 min**
- Мощность подключения: **410 Вт**
- Габаритные размеры (вхшг): **14 × 59,5 × 56 см**
- Монтажные размеры (вхшг): **14 × 56-56,8 × 55 см**



BM 235 ORAB

- Цвет: Черный



MO 23 ORAW

- Цвет: белый



BM 235 ORAW

Gorenje by Ora-ito

Встраиваемая микроволновая печь с грилем



- Цвет: Белый
- Материал передней панели: Передняя панель: металл + стекло
- Материал дверцы: Стеклопластиковая дверца
- Рабочая камера из нержавеющей стали
- Открывание дверцы: Открывание дверцы влево
- Открывание дверцы: Открывание дверцы за ручку
- Дверца духовки: Двойное застекление дверцы

Описание

- Объем: **23 л**
- SuperSize: увеличенная площадь приготовления
- Мощность микроволн: **900 Вт**
- Мощность гриля: **1200 Вт**

Управление

- Электронное управление
- Управление: Сенсорное управление
- Дисплей: Цифровой дисплей
- Логичный выбор настроек

Характеристики

- Автоменю
- Количество предустановленных программ: 6
- Размораживание по весу
- Дисплей

Безопасность

- Блокировка от детей
- Блокировка работы при открытой дверце

Дополнительное оборудование

- Стеклопластиковая тарелка поворотного стола
- Решетка для гриля

Технические характеристики

- Мощность подключения: **1400 Вт**
- Габаритные размеры (вхшг): **39 × 59,2 × 36,8 см**
- Монтажные размеры (вхшг): **36,5 × 56,6 × 55 см**

MO 23 ORAB

Gorenje by Ora-ito

Отдельностоящая микроволновая печь

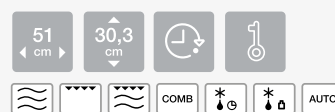

- Цвет: Черный
- Материал передней панели: Передняя панель: металл + стекло
- Материал дверцы: Стеклопластиковая дверца
- Рабочая камера из нержавеющей стали
- Открывание дверцы: Открывание дверцы влево
- Открывание дверцы: Открывание дверцы за ручку
- Дверца духовки: Двойное застекление дверцы

Описание

- Объем: **23 л**
- Мощность микроволн: **900 Вт**
- Мощность гриля: **1200 Вт**
- Нагревательный элемент: 1
- Технология генерации микроволн: Стандартная технология генерации микроволн (HVT)
- Способ распределения микроволн: Поворотная тарелка

Управление

- Электронное управление
- Управление: Сенсорное управление
- Дисплей: Цифровой дисплей
- SmartControl: умное управление

Характеристики

- Автоменю
- Количество предустановленных программ: 6
- Размораживание по весу
- Дисплей
- Дисплей

Безопасность

- Блокировка от детей
- Блокировка работы при открытой дверце

Дополнительное оборудование

- Стеклопластиковая тарелка поворотного стола
- Решетка для гриля

Технические характеристики

- Мощность подключения: **1280 Вт**
- Габаритные размеры (вхшг): **30,3 × 51 × 41 см**



IT 635 ORAW

- Цвет: черный



ECT 693 ORAW

- Цвет: белый



IT 635 ORAW

Индукционная варочная панель

Gorenje by Ora-ïto

59,5
cm



- Цвет: Белый
- Без рамки

Управление

- Сенсорное управление
- Таймер

Характеристики

- Функция PowerBoost
- AllBoost: одновременное использование функции PowerBoost на всех конфорках
- Функция объединения конфорок
- Тихая работа SuperSilent

Варочная поверхность

- 4 индукционные конфорки
- Передняя левая: Ø 18,5 см, 1,4/2 кВт,
- Передняя правая: Ø 16,5 см, 1,2/1,4 кВт,
- Задняя левая: Ø 18,5 см, 1,2/1,4 кВт,
- Задняя правая: Ø 20,5 см, 2/2,3 кВт

Безопасность и надежность

- Индикатор остаточного тепла для каждой конфорки
- Защитная блокировка от детей

Технические характеристики

- Мощность подключения: **7100 Вт**
- Габаритные размеры (вхшг): **6,4 × 59,5 × 52 см**
- Монтажные размеры (вхшг): **7,7 × 55,8-56 × 49 см**

ECT 693 ORAW

Стеклокерамическая варочная панель

Gorenje by Ora-ïto

59,5
cm



- Цвет: Черный
- Без рамки

Управление

- Сенсорное управление
- Таймер

Характеристики

- Функция PowerZone
- Автоматика приготовления
- Функция Stop&Go
- Функция подогрева StayWarm
- FishZone: овальная конфорка

Варочная поверхность

- 4 конфорки Hi-Light
- Передняя левая: Ø 21 см, 2,1/3 кВт,
- Передняя правая: Ø 14,5 см, 1,2 кВт,
- Задняя левая: Ø 14,5 см, 1,2 кВт,
- Задняя правая: овальная конфорка 26,5×17 см, 2,4 кВт

Безопасность и надежность

- Индикатор остаточного тепла для каждой конфорки
- Блокировка установленных режимов
- Защитная блокировка от детей

Технические характеристики

- Мощность подключения: **6600 Вт**
- Габаритные размеры (вхшг): **5,1 × 59,5 × 52 см**
- Монтажные размеры (вхшг): **6,7 × 55,8-56 × 49 см**

**ECT 330 ORAW**

- Цвет: черный

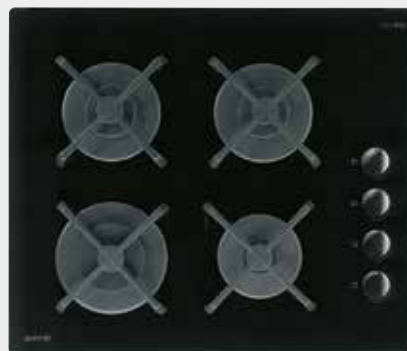
**GHS 64-ORA-W**

- Цвет: белый

**ECT 330 ORAW**

Gorenje by Ora-ito

Стеклокерамическая варочная панель

GHS 64-ORA-S

Gorenje by Ora-ito

Газовая варочная панель на стеклокерамике

30
cm

- Цвет: Белый
- Без рамки

Управление

- Сенсорное управление
- Таймер

Характеристики

- Автоматика приготовления

Варочная поверхность

- 2 конфорки Hi-Light
- Передняя: Ø 18/12 см, 1,7 кВт
- Задняя: Ø 14,5 см, 1,2 кВт

Безопасность и надежность

- Индикатор остаточного тепла для каждой конфорки
- Блокировка установленных режимов
- Защитная блокировка от детей

Технические характеристики

- Мощность подключения: **2900 Вт**
- Габаритные размеры (вхшг): **6,6 × 30 × 52 см**
- Монтажные размеры (вхшг): **6,2 × 27,5 × 49 см**

60
cm

- Цвет: Черный
- Без рамки

Варочная поверхность

- Автоматический электроподжиг варочной поверхности
- 4 газовые конфорки
- Передняя левая: большая Ø 9 см, 3 кВт
- Передняя правая: малая Ø 5 см, 1 кВт
- Задняя левая: нормальная Ø 6 см, 1,75 кВт
- Задняя правая: нормальная Ø 6 см, 1,75 кВт
- Решетки: Чугунные решетки

Безопасность и надежность

- Газ-контроль горелок варочной поверхности

Технические характеристики

- Габаритные размеры (вхшг): **10,4 × 60 × 51 см**
- Монтажные размеры (вхшг): **10 × 55,8-56 × 49 см**



WHI 643 ORAW

- Цвет: белый



WHI 643 ORAB

Настенная вытяжка

Gorenje by Ora-ïto



- Отвод воздуха и рециркуляция
- Материал вытяжки/короба: Крашенный металл
- Цвет вытяжки/короба: Черный + черное стекло / Черный

Описание

Отвод (макс.): 570 м³/ч

- Диаметр отверстия воздуховода: **15 см**

Производительность вентилятора

- Производительность при отводе на скорости 1: **342 м³/ч**
- Производительность при отводе на скорости 3: **570 м³/ч**
- Производительность при отводе в интенсивном режиме 2 (PowerBoost 2): **740 м³/ч**
- Количество интенсивных режимов (PowerBoost): 2

Управление

- AdaptTech: автоматическая работа вытяжки
- Электронное управление
- Управление: Сенсорное управление
- Таймер
- Количество скоростей: 3

Характеристики

- Refresh: автоматическое интервальное включение
- Тип освещения: Светодиодное освещение
- Диммер освещения
- Количество лампочек: 2
- Общая мощность освещения: 8 Вт
- P.A.S.: система периметрического всасывания воздуха

Дополнительное оборудование

- Материал жирового фильтра: Моющийся алюминиевый фильтр с полиуретановой пеной
- Индикатор загрязненности фильтра
- Количество моторов: 1
- Тип мотора: Конденсаторный мотор
- Антивозвратный клапан: 150 мм

Технические характеристики

- Макс. уровень шума: **59 дБ (А)**
- Габаритные размеры (ш х г): **60 × 47 см**
- Высота: **425 мм**
- Мин. высота декоративного короба: **420 мм**
- Макс. высота декоративного короба: **620 мм**
- Годовое потребление электроэнергии: **60,6 кВт**



BHP 643 ORAB

Встраиваемая вытяжка

Gorenje by Ora-ïto



- Отвод воздуха и рециркуляция
- Цвет вытяжки/короба: Черный + черное стекло

Описание

Отвод (макс.): 575 м³/ч

- Диаметр отверстия воздуховода: **15 см**

Производительность вентилятора

- Производительность при отводе на скорости 1: **285 м³/ч**
- Производительность при отводе на скорости 2: **399 м³/ч**
- Производительность при отводе на скорости 3: **575 м³/ч**
- Производительность при отводе в интенсивном режиме 1 (PowerBoost 1): **720 м³/ч**
- Количество интенсивных режимов (PowerBoost): 1

Управление

- AdaptTech: автоматическая работа вытяжки
- Электронное управление
- Управление: Сенсорное управление
- Таймер
- Количество скоростей: 3

Характеристики

- Refresh: автоматическое интервальное включение
- SoftClose: плавное закрывание вытяжки
- Тип освещения: Светодиодное освещение
- Кнопка вкл./выкл.
- Количество лампочек: 2
- Общая мощность освещения: 6 Вт

Дополнительное оборудование

- Материал жирового фильтра: Моющийся алюминиевый фильтр с полиуретановой пеной
- Индикатор загрязненности фильтра
- Количество моторов: 1
- Тип мотора: Конденсаторный мотор
- Антивозвратный клапан: 150 мм

Технические характеристики

- Макс. уровень шума: **62 дБ (А)**
- Габаритные размеры (ш х г): **60 × 31,5 см**
- Высота: **310 мм**
- Годовое потребление электроэнергии: **53 кВт**



GV 60 ORAB

- Цвет: белый



GV 60 ORAB

Gorenje by Ora-ito

Полностью встраиваемая посудомоечная машина

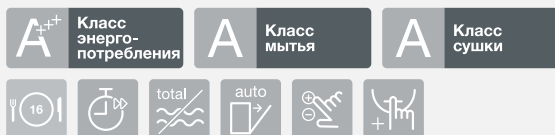

Описание

- Макс. температура воды на заливе: **70 °C**
- Мотор: Асинхронный однофазный мотор

Управление

- Управление: Сенсорное управление

Программы

- Температурные режимы: **70, 65, 55, 45, 35 °C**
- 5 программ: Авто; Интенсивная; Эко; Ополаскивание; Быстрая 20 минут
- Тестовая программа: 3 // Запоминание последних настроек
- Автоматическая программа // Быстрая интенсивная программа

Характеристики

- **16** стандартных комплектов посуды // Функция «Быстрое мытье» (4 дополнительные программы мытья) // TotalDry: автоматическое открывание дверцы // ЭкстраГигиена // Функция «3 в 1» // Световая индикация завершения цикла // Звуковая индикация завершения цикла

Технология UseLogic

- Отсрочка старта до 24 часов

Оборудование

- Количество корзин: 3 // Механизм регулировки верхней корзины по высоте: MultiClack: механизм регулировки верхней корзины по высоте // Складные держатели тарелок // Количество уровней разбрызгивания воды: 5 уровней разбрызгивания воды // Количество разбрызгивателей: 3 // Самоочистка фильтра // Верхняя корзина: Крупная сетка корзины; Ручка с пластиковым логотипом; Складная полка для чашек левая; Складная полка для чашек правая; Держатель для ножей; Складной держатель для стаканов // Нижняя корзина: Крупная сетка корзины; Ручка с логотипом из нержавеющей стали; Складные/раздельные задние держатели тарелок // Верхний лоток: С телескопическими направляющими; Ручка с логотипом из нержавеющей стали

Безопасность

- Полный AquaStop // Сервисная диагностика // Бак из нержавеющей стали

Данные о расходе (IEC стандарт EN 50242)

- Расход воды: **9,5 л**
- Потребление электроэнергии — Нормальная программа: **0,86 кВт**
- Расход воды за год: **2660 л**

Технические характеристики

- Регулировка высоты: **50 мм**
- Уровень шума: **45 дБ (А)**
- Габаритные размеры (вхшг): **81,7 × 59,6 × 60 см**
- Монтажные размеры (вхшг): **82 × 60 × 57 см**



NRK 612 ORAB

- Цвет: белый



NRK 612 ORAB

Gorenje by Ora-ito

Двухкамерный холодильник



- Цвет: Черный

- Открывание дверцы: Открывание дверцы: вправо
- Материал дверцы: Черное стекло + анодированный алюминий
- Климатический класс: SN, ST, N, T

Описание

- 1 компрессор
- Общий объем брутто/нетто: **329 / 307 л**
- Объем брутто/нетто х/о: **231 / 222 л**
- Объем брутто/нетто м/о: **98 / 85 л**
- Мощность замораживания: **5 кг/24 ч**
- Время поддержания температуры при отключении электроэнергии: **18 ч**

Управление

- Электронное управление
- Дисплей: Цифровой дисплей
- Звуковой сигнал об открытой дверце
- Цифровая индикация температуры в холодильном отделении
- Звуковой и световой сигнал о превышении температуры в х/о: белая лампочка

Характеристики

- Технология IonAir и система MultiFlow 360°
- AdaptTech: адаптивная технология охлаждения
- Slot-in: установка холодильника в нишу шириной 60см.
- NoFrost Plus
- FastFreeze: быстрое замораживание

Оборудование холодильного отделения

- Светодиодное освещение на потолке // 5 стеклянных полок
- Подставка для бутылок BottleMat
- Переставляемые по высоте дверные полки
- Дверная полка для бутылок: Полка для бутылок с фиксатором
- Контейнер MultiBox для сливочного масла, сыра и льда
- Контейнер CrispZone с контролем влажности HumidityControl
- Контейнер зоны FreshZone

Оборудование морозильного отделения * ** **

- Увеличенный ящик SpaceBox // Отделение для замораживания: 3 ящика
- 2 стеклянные полки

Технические характеристики

- Расход электроэнергии кВтч/24 ч: **0,643 кВт**
- Уровень шума: **42 дБ (А)**
- Габаритные размеры: **185 × 60 × 64 см**





БЕЛЫЙ. ЧЕРНЫЙ. IT'S SO ME!

Коллекция бытовой техники Gorenje Simplicity создана с учетом тенденций современной жизни и требований пользователей. Она по праву гордится простым и логичным управлением, адаптивной технологией, которая запоминает привычки пользователей, современным, единым для всей коллекции дизайном и стоимостью, которую вы оцените и в момент покупки и на протяжении всего времени пользования техникой.

Simplicity

ЖИЗНЬ

Моя жизненная философия проста. Хорошо то, что отвечает моим привычкам и возможностям. Я обустроиваю свое пространство так, как мне нравится. Моему стилю жизни подходит бытовая техника в черном и белом исполнении. По цвету бытовая техника коллекции Gorenje

Simplicity органично вписывается в мой интерьер и делает мою жизнь еще прекраснее. Мне не надо к ней привыкать — она сама постарается, чтобы мне с ней было легко. Simplicity!

Красиво. Просто. Доступно.



simplicity
COLLECTION

Логичный выбор

Бытовые приборы коллекции Gorenje Simplicity позволяют выбирать наиболее популярные и часто используемые настройки — всего одним поворотом переключателя.

Отличный дизайн

Чистые линии, благородные материалы и эргономичные детали позволяют вписать бытовую технику Gorenje Simplicity в любой интерьер.



Стекло. Металл. Гармония. Актуальность. Привлекательность.
ЭТО СОЗДАНО ДЛЯ МЕНЯ! IT'S SO ME!

Адаптивная технология

Современная техника запоминает пользовательские настройки и автоматически предлагает их при последующем использовании. Вам всего остается — нажать на кнопку и подтвердить настройки.

Доступная цена

Доступная по цене бытовая техника позволяет вам и в дальнейшем экономить: благодаря передовым технологиям вы платите только за то, чем вы действительно пользуетесь.



Технология AdaptTech

Без повторной настройки параметров приготовления

Технология AdaptTech запоминает часто используемые настройки и предлагает их при последующем

использовании, поэтому вам не нужно снова вводить параметры приготовления.



Сенсорный программатор

Простое и наглядное сенсорное управление

Электронный программатор позволяет установить время приготовления и выбрать нужную температуру. Дисплей будет сообщать вам, как идет приготовление в духовке и какой режим нагрева включен. Поверхность электронного программатора совершенно гладкая, поэтому за ней легко ухаживать.



GentleClose

Плавное закрывание дверцы

Дополнительный комфорт при закрывании дверцы. Достаточно одного легкого нажатия — и дверца закрывается плавно, тихо и безопасно.



Консервирование

Гарантированное качество домашних заготовок

Специальная программа для консервирования помогает сохранить продукты пригодными для употребления в течение длительного времени и даже после завершения зимнего сезона.



Варочные панели с сенсорным таймером SimpleOff

Приготовление под полным контролем и без лишней уборки

Эргономичный переключатель со встроенным электронным таймером позволяет программировать время приготовления (до 99 минут). По истечении установленного времени газовая горелка автоматически выключится, и раздастся звуковой сигнал.



Простое управление SmartControl

Полный контроль и наглядность

Таймер может быть установлен для любой конфорки. По истечении установленного времени конфорка автоматически выключается, и раздаётся звуковой сигнал.



Индукционная панель SuperPower

Быстрое приготовление и простой уход

На индукционных варочных панелях можно быстро приготовить изысканную и здоровую пищу. Функция SuperBoost, при которой увеличивается подаваемая на конфорку мощность, позволяет готовить ещё быстрее и дополнительно экономит время и электроэнергию.



BoilControl

Автоматика приготовления

Функция BoilControl обеспечивает автоматическую регулировку мощности нагрева конфорок. Некоторое время конфорка работает с максимальной мощностью, спустя это время автоматически переключается на заранее установленную вами степень нагрева для основного приготовления, предотвращая «убегание» готовящегося блюда.



Технология охлаждения AdaptTech

Свежесть продуктов на 20% дольше

Адаптивная интеллектуальная система отслеживает и анализирует использование холодильника в течение недели. И затем работа прибора, особенно поддержание заданной температуры и расход энергии, регулируется по определенному шаблону. При открытой дверце температура

продуктов не повышается в такой степени, в какой это происходит в обычных холодильниках. Уменьшение колебаний температуры внутри холодильника помогает сохранить свежесть и вкус продуктов на 20% дольше.



MultiFlow 360°

Длительная свежесть и экономия электроэнергии

Система MultiFlow 360° направляет холодный воздух через отверстия на задней стенке внутрь холодильного отделения, обеспечивая равномерное распределение холодного воздуха. Это обеспечивает поддержание одинаковой температуры во всех зонах холодильного отделения, продлевает свежесть продуктов независимо от того, на какую полку вы их положили.

IonAir

Сохранение вкуса и аромата продуктов на 10 дней дольше

Активная антибактериальная технология устраняет 95% бактерий, вредные вещества и частицы, а также запахи, чтобы продукты сохраняли свежесть дольше.

NoFrost Plus

Без льда, инея и утомительного размораживания

Современная технология NoFrost с помощью интенсивной циркуляции холодного воздуха выводит влагу из морозильного и холодильного отделения, предотвращая образование инея и льда на продуктах и внутренних стенках прибора. Ионизатор IonAir увлажняет воздух самым естественным образом, препятствуя заветриванию продуктов внутри всего отделения.



Технология вентиляции AdaptTech

Автоматическая работа вытяжки

В автоматическом режиме датчик вытяжки распознает наличие загрязнений в воздухе и парах, появляющихся в процессе приготовления, и в соответствии с этим регулирует скорость работы и даже выключает мотор, когда он больше не нужен.



Функциональный дизайн

Максимальная производительность и привлекательный дизайн

Наши вытяжки не только эффективно очищают воздух, но и отличаются привлекательным дизайном и изготовлены из благородных материалов — стекла и нержавеющей стали. Кроме того, вытяжки обеспечивают удобное освещение варочной поверхности во время работы.



Галогеновое освещение

Варочная поверхность в лучах лампы

Дополнительный источник освещения варочной поверхности. Галогеновые лампы более мощные и экономичные по сравнению с обычными лампами накаливания.



Простая очистка фильтров

Простое обслуживание и длительный срок службы

Вытяжки комплектуются удобными металлическими жировыми фильтрами, которые легко снимаются и очищаются. Фильтр можно мыть вручную или в посудомоечной машине на деликатной программе.



Высокая эффективность

Экономичное мытье посуды

Теперь ваша посуда будет вымыта с заботой об окружающей среде, ведь посудомоечные машины Gorenje полностью соответствуют самым строгим европейским директивам по энергоэффективности.



3 в 1

Удобная дозировка

Посудомоечная машина предлагает возможность использования средства для мытья посуды «3 в 1».

AquaStop

Без опасности протечек

В случае возникновения протечки система AquaStop перекрывает поступление воды, а насос откачивает оставшуюся воду из бака машины.



Отсрочка старта программы

Чистая посуда в нужное время

Старт программы можно отложить на 3, 6 или 9 часов. Это значит, что можно воспользоваться ночными, более выгодными тарифами на электроэнергию.



Удобное и наглядное управление

Точное время нагрева

Микроволновые печи имеют простое электронное управление, обеспечивающее точную установку времени и режимов нагрева. Все параметры быстро и просто устанавливаются на панели управления.



Микроволны в сочетании с грилем

Для приготовления на гриле и подогрева

Микроволновые печи с большим объемом рабочей камеры 23 литра позволяют воспользоваться преимуществами приготовления на гриле и с помощью микроволн. С комбинированным режимом приготовления «Гриль + микроволны» вы гораздо быстрее приготовите, например, небольшие порционные куски мяса и пиццу.

Автоматические программы

Быстрый и логичный выбор без лишних раздумий

Программы на микроволновой печи устанавливаются очень просто — всего поворотом переключателя. Каждая из девяти автоматических программ (пицца, рыба, овощи, растапливание шоколада и т. под.) имеет предустановленные режим нагрева, мощность

и продолжительность. При необходимости продолжительность программы можно скорректировать. Кроме того, можно установить отсрочку старта и включить программу самоочистки, которая использует воду.



Стирка AdaptTech

Без повторной установки параметров

Стиральная машина Simplicity запоминает вашу настройку скорости отжима, а также использование функций «Вода плюс» и «Предварительная стирка» для каждой программы. При следующем выборе программы вам будут предложены наиболее часто используемые на ней параметры.



Сенсорная технология SensorIQ

Чистое белье при значительной экономии

Процесс стирки постоянно контролируется датчиками. На основании собранных данных интеллектуальная технология SensorIQ автоматически настраивает параметры стирки в зависимости от выбранной программы, типа и веса белья.



Эффективное использование электроэнергии

Экономия энергии до 30%

Многочисленные инновационные решения, такие как эффективные программы, барабан SpaDrum и система эффективного намачивания QuickWet в сочетании с сенсорной технологией SensorIQ обеспечивают существенную экономию электроэнергии. Стиральным машинам Simplicity присвоен класс энергопотребления A+++ или A-30%, а это значит, что они потребляют на 30% меньше энергии по сравнению с классом A.



Отсрочка старта

Выстиранное белье к нужному времени

Все стиральные машины позволяют отсрочить начало стирки на 24 часа. Это позволяет пользоваться более дешевым ночным тарифом на электроэнергию или постирать белье к вашему приходу.



Сушильная машина с тепловым насосом

Невероятно экономичная сушка A++

Это единственный бытовой прибор, который использует тепловой насос и для охлаждения и для нагрева, что снижает потребление энергии на 50% по сравнению с классом А.



Сушка AdaptTech

Без повторной установки параметров

Сушильная машина Simplicity запоминает использование функций «Степень сушки», «Низкая температура» и «Проветривание» для каждой программы. При следующем выборе программы вам будут предложены наиболее часто используемые на ней параметры.



Двухпоточная система подачи воздуха TwinAir

Равномерно высушенное белье

Сушильные машины с тепловым насосом оборудованы системой, при которой воздух подается в одном направлении с направлением вращения барабана. В результате белье мягкое, равномерно высушенное и гладится без труда.



Отсрочка начала сушки

Высушенное белье к нужному времени

Сушильные машины позволяют отложить начало работы до 24 часов. Сушка будет выполнена по заданным параметрам и завершится тогда, когда вам удобно.



BO 751 SY2W
Встраиваемая духовка

Simplicity II

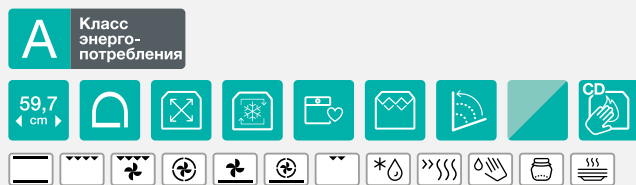

- Цвет: Белый
- Цвет ручки: Алюминий
- Материал панели управления: Стеклопанель управления
- GentleClose: шарнир с плавным закрыванием дверцы духовки

Описание

- Полезный объем: **67 л**
- Многофункциональная духовка BigSpace - 67 л
- SuperSize: максимальная площадь приготовления
- Максимальная площадь приготовления: 1316 см²
- HomeMADE®: сводчатая форма духовки

Управление

- Электронное управление
- AdaptBake: приготовление без повторной настройки параметров

Характеристики

- Освещение духовки
- Быстрый нагрев духовки
- Многоуровневое приготовление

Дополнительное оборудование

- Глубокий эмалированный противень
- Мелкий эмалированный противень
- Стеклопанель // Решетка
- Направляющие: Частично выдвигающиеся телескопические направляющие на 2-х уровнях

Безопасность

- Динамическая система охлаждения DC
- Дверца CoolDoor: 3 стекла + 1 термослой // Механический замок дверцы

Легкая очистка

- Очистка паром AquaClean // Пиролитическая эмаль SilverMatte
- Сплошное застекление дверцы духовки

Технические характеристики

- Потребление электроэнергии:
0,85 кВт (Вентиляционный нагрев), **0,92 кВт** (Классический нагрев)
- Мощность подключения: **3300 Вт**
- Габаритные размеры (вхшг): **59,5 × 59,7 × 54,7 см**
- Монтажные размеры (вхшг): **58,3-60 × 56-56,8 × 55 см**



BO 75 SY2W
- Цвет: белый



BO 75 SY2B
Встраиваемая духовка

Simplicity II

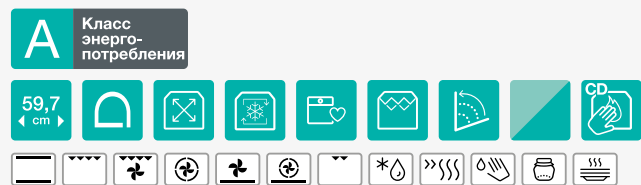

- Цвет: Черный
- Цвет ручки: Алюминий
- Материал панели управления: Стеклопанель управления
- GentleClose: шарнир с плавным закрыванием дверцы духовки

Описание

- Полезный объем: **67 л**
- Многофункциональная духовка BigSpace - 67 л
- SuperSize: максимальная площадь приготовления
- Максимальная площадь приготовления: 1316 см²
- HomeMADE®: сводчатая форма духовки

Управление

- Электронное управление
- AdaptBake: приготовление без повторной настройки параметров

Характеристики

- Освещение духовки
- Быстрый нагрев духовки
- Многоуровневое приготовление

Дополнительное оборудование

- Глубокий эмалированный противень
- Мелкий эмалированный противень
- Решетка
- Направляющие: Частично выдвигающиеся телескопические направляющие на 2-х уровнях

Безопасность

- Динамическая система охлаждения DC
- Дверца CoolDoor: 3 стекла + 1 термослой // Механический замок дверцы

Легкая очистка

- Очистка паром AquaClean // Пиролитическая эмаль SilverMatte
- Сплошное застекление дверцы духовки

Технические характеристики

- Потребление электроэнергии:
0,85 кВт (Вентиляционный нагрев), **0,92 кВт** (Классический нагрев)
- Мощность подключения: **3300 Вт**
- Габаритные размеры (вхшг): **59,5 × 59,7 × 54,7 см**
- Монтажные размеры (вхшг): **58,3-60 × 56-56,8 × 55 см**



BO 72 SY2B
- Цвет: черный



BO 71 SY2W
- Цвет: белый



BO 72 SY2W

Встраиваемая духовка

Simplicity II

A Класс энергопотребления

59,7 cm



- Цвет: Белый
- Цвет ручки: Алюминий
- Материал панели управления: Стеклопанель управления
- GentleClose: шарнир с плавным закрытием дверцы духовки

Описание

- Полезный объем: **67 л**
- Мультифункциональная духовка BigSpace - 67 л
- SuperSize: максимальная площадь приготовления
- Максимальная площадь приготовления: 1316 см²
- HomeMADE®: сводчатая форма духовки

Управление

- Механическое управление
- Механический таймер с функцией отключения

Характеристики

- Освещение духовки
- Многоуровневое приготовление

Дополнительное оборудование

- Глубокий эмалированный противень
- Мелкий эмалированный противень
- Решетка
- Направляющие: Съёмные направляющие

Безопасность

- Динамическая система охлаждения DC
- Дверца CompactDoor: 2 стекла + 1 термослой
- Механический замок дверцы

Легкая очистка

- Очистка паром AquaClean
- Эмаль EcoClean
- Сплошное застекление дверцы духовки

Технические характеристики

- Потребление электроэнергии: **0,85 кВт** (Вентиляционный нагрев), **0,92 кВт** (Классический нагрев)
- Мощность подключения: **3300 Вт**
- Габаритные размеры (вхшг): **59,5 × 59,7 × 54,7 см**
- Монтажные размеры (вхшг): **58,3-60 × 56-56,8 × 55 см**

BO 71 SY2B

Независимая духовка

Simplicity II

A Класс энергопотребления

59,7 cm



- Цвет: Черный
- Цвет ручки: Алюминий
- Материал панели управления: Стеклопанель управления
- Стандартный шарнир дверцы

Описание

- Полезный объем: **67 л**
- Мультифункциональная духовка BigSpace - 67 л
- SuperSize: максимальная площадь приготовления
- Максимальная площадь приготовления: 1316 см²
- HomeMADE®: сводчатая форма духовки

Управление

- Механическое управление

Характеристики

- Освещение духовки
- Многоуровневое приготовление

Дополнительное оборудование

- Глубокий эмалированный противень
- Мелкий эмалированный противень
- Решетка
- Направляющие: Съёмные направляющие

Безопасность

- Динамическая система охлаждения DC
- Дверца CompactDoor: 2 стекла + 1 термослой
- Механический замок дверцы

Легкая очистка

- Очистка паром AquaClean
- Пиролитическая эмаль SilverMatte
- Сплошное застекление дверцы духовки

Технические характеристики

- Потребление электроэнергии: **0,85 кВт** (Вентиляционный нагрев), **0,92 кВт** (Классический нагрев)
- Мощность подключения: **3300 Вт**
- Габаритные размеры (вхшг): **59,5 × 59,7 × 54,7 см**
- Монтажные размеры (вхшг): **58,3-60 × 56-56,8 × 55 см**



GKTG 6 SY2B
- Цвет: черный



GKT 6 SY2W
- Цвет: белый



GKTG 6 SY2W

Газовая варочная панель на закаленном стекле

Simplicity II

58,5
cm



- Цвет: Белый

Управление

- Встроенный в ручку сенсорный газовый таймер SimpleOff на 2-х конфорках
- Таймер

Характеристики

- Экономичные и мощные горелки

Варочная поверхность

- Автоматический электроподжиг варочной поверхности
- 4 газовые конфорки
- Передняя левая: вок Ø 10,3 см, 3,3 кВт,
- Передняя правая: малая Ø 4,3 см, 1 кВт,
- Задняя левая: нормальная Ø 6,7 см, 1,75 кВт,
- Задняя правая: нормальная Ø 6,7 см, 1,75 кВт
- Трехконтурная конфорка вок
- Решетки: Чугунные решетки

Безопасность и надежность

- Газ-контроль горелок варочной поверхности

Технические характеристики

- Габаритные размеры (вхшг): **11,1 × 58,5 × 51 см**
- Монтажные размеры (вхшг): **7,3 × 56 × 48 см**

GKT 6 SY2B

Газовая варочная панель

Simplicity II

60
cm



- Цвет: Черный

Управление

- Встроенный в ручку сенсорный газовый таймер SimpleOff на 2-х конфорках
- Таймер

Характеристики

- Экономичные и мощные горелки

Варочная поверхность

- Автоматический электроподжиг варочной поверхности
- 4 газовые конфорки
- Передняя левая: вок Ø 10,3 см, 3,3 кВт,
- Передняя правая: малая Ø 4,3 см, 1 кВт,
- Задняя левая: нормальная Ø 6,7 см, 1,75 кВт,
- Задняя правая: нормальная Ø 6,7 см, 1,75 кВт
- Трехконтурная конфорка вок
- Решетки: Чугунные решетки

Безопасность и надежность

- Газ-контроль горелок варочной поверхности

Технические характеристики

- Габаритные размеры (вхшг): **8,7 × 60 × 51 см**
- Монтажные размеры (вхшг): **4,5 × 56 × 48 см**



GT 6 SY2B
- Цвет: черный



GT 641 SY2W
- Цвет: белый



GT 6 SY2W

Simplicity II

Газовая варочная панель на закаленном стекле

58,5
← cm →



- Цвет: Белый

Характеристики

- Экономичные и мощные горелки

Варочная поверхность

- Автоматический электроподжиг варочной поверхности
- 4 газовые конфорки
- Передняя левая: вок Ø 10,3 см, 3,3 кВт,
- Передняя правая: малая Ø 4,3 см, 1 кВт,
- Задняя левая: нормальная Ø 6,7 см, 1,75 кВт,
- Задняя правая: нормальная Ø 6,7 см, 1,75 кВт
- Трехконтурная конфорка вок
- Решетки: Чугунные решетки

Безопасность и надежность

- Газ-контроль горелок варочной поверхности

Технические характеристики

- Габаритные размеры (вхшг): **11,2 × 58,5 × 51 см**
- Монтажные размеры (вхшг): **7,3 × 56 × 48 см**

GT 641 SY2B

Simplicity II

Газовая варочная панель на закаленном стекле

58,5
← cm →



- Цвет: Черный

Характеристики

- Экономичные и мощные горелки

Варочная поверхность

- Автоматический электроподжиг варочной поверхности
- 4 газовые конфорки
- Передняя левая: большая Ø 9,7 см, 3 кВт,
- Передняя правая: малая Ø 4,3 см, 1 кВт,
- Задняя левая: нормальная Ø 6,7 см, 1,75 кВт,
- Задняя правая: нормальная Ø 6,7 см, 1,75 кВт
- Решетки: Чугунные решетки

Безопасность и надежность

- Газ-контроль горелок варочной поверхности

Технические характеристики

- Габаритные размеры (вхшг): **11,2 × 58,5 × 51 см**
- Монтажные размеры (вхшг): **7,3 × 56 × 48 см**



G 6 SY2B
- Цвет: черный



GW 6NZ SY2W
- Цвет: белый



G 6 SY2W

Газовая варочная панель

Simplicity II

GW 6NZ SY2B

Газовая варочная панель

Simplicity II

60
cm



- Цвет: Белый

Характеристики

- Экономичные и мощные горелки

Варочная поверхность

- Автоматический электроподжиг варочной поверхности
- 4 газовые конфорки
- Передняя левая: вок Ø 10,3 см, 3,3 кВт,
- Передняя правая: малая Ø 4,3 см, 1 кВт,
- Задняя левая: нормальная Ø 6,7 см, 1,75 кВт,
- Задняя правая: нормальная Ø 6,7 см, 1,75 кВт
- Трехконтурная конфорка вок
- Решетки: Чугунные решетки

Безопасность и надежность

- Газ-контроль горелок варочной поверхности

Технические характеристики

- Габаритные размеры (вхшг): **8,7 × 60 × 51 см**
- Монтажные размеры (вхшг): **4,5 × 56 × 48 см**

58
cm



- Цвет: Черный

Варочная поверхность

- Автоматический электроподжиг варочной поверхности
- 4 газовые конфорки
- Передняя левая: нормальная Ø 6,9 см, 1,9 кВт,
- Передняя правая: малая Ø 4,4 см, 1 кВт,
- Задняя левая: нормальная Ø 6,9 см, 1,9 кВт,
- Задняя правая: Ø 13,2 см, 3,5 кВт
- Двухконтурная горелка вок
- Решетки: Чугунные решетки

Безопасность и надежность

- Газ-контроль горелок варочной поверхности

Технические характеристики

- Габаритные размеры (вхшг): **10,6 × 58 × 51 см**
- Монтажные размеры (вхшг): **10 × 55,8-56 × 49 см**

IT 612 SY2B

- Цвет: черный

ECT 6 SY2W

- Цвет: белый

IT 612 SY2W

Индукционная варочная панель

Simplicity II

ECT 6 SY2B

Стеклокерамическая варочная панель

Simplicity II



- Цвет: Белый
- Без рамки

Управление

- Сенсорное управление
- Таймер
- SmartControl

Характеристики

- Функция PowerBoost
- AllBoost: одновременное использование функции PowerBoost на всех конфорках
- Тихая работа SuperSilent

Варочная поверхность

- 4 индукционные конфорки
- Передняя левая: Ø 18,5 см, 1,4/2 кВт,
- Передняя правая: Ø 16,5 см, 1,2/1,4 кВт,
- Задняя левая: Ø 16,5 см, 1,2/1,4 кВт,
- Задняя правая: Ø 20,5 см, 2/2,3 кВт

Безопасность и надежность

- Индикатор остаточного тепла для каждой конфорки
- Защитная блокировка от детей

Технические характеристики

- Мощность подключения: **7100 Вт**
- Габаритные размеры (вхшг): **6,1 × 60 × 51 см**
- Монтажные размеры (вхшг): **7,7 × 55,8-56 × 49 см**



- Цвет: Черный
- Без рамки

Управление

- Сенсорное управление
- Таймер
- SmartControl

Характеристики

- Автоматика приготовления
- Функция Stop&Go
- Функция подогрева StayWarm

Варочная поверхность

- 4 конфорки Hi-Light
- Передняя левая: Ø 21/12 см, 2,2 кВт,
- Передняя правая: Ø 14,5 см, 1,2 кВт,
- Задняя левая: Ø 14,5 см, 1,2 кВт,
- Задняя правая: Ø 18/12 см, 1,7 кВт

Безопасность и надежность

- Индикатор остаточного тепла для каждой конфорки
- Блокировка установленных режимов
- Защитная блокировка от детей

Технические характеристики

- Мощность подключения: **6300 Вт**
- Габаритные размеры (вхшг): **5,1 × 60 × 51 см**
- Монтажные размеры (вхшг): **6,7 × 55,8-56 × 49 см**



DT 9 SY2B
- Цвет: черный



DT 6 SY2W
- Цвет: белый

DT 9 SY2W

Настенная вытяжка

Simplicity II

90
cm

- Отвод воздуха и рециркуляция
- Материал вытяжки/короба: Крашенный металл / Нержавеющая сталь
- Цвет вытяжки/короба: Алюминий / Нержавеющая сталь

Описание

Отвод (макс.): 630 м³/ч

- Рециркуляция (макс.): **572 м³/ч**
- Диаметр отверстия воздуховода: **15 см**

Производительность вентилятора

- Производительность при отводе на скорости 1: **198 м³/ч**
- Производительность при отводе на скорости 3: **630 м³/ч**

Управление

- Механическое управление
- Управление: Переключатель Simplicity для простого управления
- Количество скоростей: 3

Характеристики

- Тип освещения: Галогеновое освещение
- Кнопка вкл./выкл.
- Количество лампочек: 2
- Общая мощность освещения: 40 Вт

Дополнительное оборудование

- Материал жирового фильтра: Алюминиевый жировой фильтр
- Моющийся жировой фильтр
- Количество моторов: 1
- Антивозвратный клапан: 150 мм

Технические характеристики

- Макс. уровень шума: **66 дБ (А)**
- Габаритные размеры (ш x г): **90 × 43,5 см**
- Высота: **95 мм**
- Мин. высота декоративного короба: **485 мм**
- Макс. высота декоративного короба: **955 мм**
- Годовое потребление электроэнергии: **123,8 кВт**

DT 6 SY2B

Настенная вытяжка

Simplicity II

60
cm

- Отвод воздуха и рециркуляция
- Материал вытяжки/короба: Крашенный металл / Нержавеющая сталь
- Цвет вытяжки/короба: Черный / Нержавеющая сталь

Описание

Отвод (макс.): 618 м³/ч

- Рециркуляция (макс.): **572 м³/ч**
- Диаметр отверстия воздуховода: **15 см**

Производительность вентилятора

- Производительность при отводе на скорости 1: **201 м³/ч**
- Производительность при отводе на скорости 2: **410 м³/ч**
- Производительность при отводе на скорости 3: **618 м³/ч**

Управление

- Механическое управление
- Управление: Переключатель Simplicity для простого управления
- Количество скоростей: 3

Характеристики

- Тип освещения: Галогеновое освещение
- Кнопка вкл./выкл.
- Количество лампочек: 2
- Общая мощность освещения: 40 Вт

Дополнительное оборудование

- Материал жирового фильтра: Алюминиевый жировой фильтр
- Моющийся жировой фильтр
- Количество моторов: 1
- Антивозвратный клапан: 150 мм

Технические характеристики

- Макс. уровень шума: **66 дБ (А)**
- Габаритные размеры (ш x г): **60 × 43,5 см**
- Высота: **95 мм**
- Мин. высота декоративного короба: **485 мм**
- Макс. высота декоративного короба: **955 мм**
- Годовое потребление электроэнергии: **126,3 кВт**



BM 6240 SY2B

- Цвет: белый



MO 6240 SY2W

- Цвет: белый



BM 6240 SY2W

Simplicity II

Встраиваемая микроволновая печь с грилем

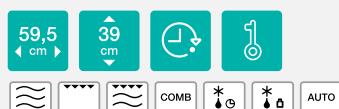

- Цвет: Белый
- Материал передней панели: Передняя панель: металл + стекло
- Материал дверцы: Стеклопанельная дверца
- Эмалированные стенки рабочей камеры
- Открывание дверцы: Открывание дверцы влево
- Открывание дверцы: Открывание дверцы кнопкой
- Дверца духовки: Двойное застекление дверцы

Описание

- Объем: **23 л**
- SuperSize: увеличенная площадь приготовления
- Мощность микроволн: **900 Вт**
- Мощность гриля: **1000 Вт**
- Нагревательный элемент: 1
- Технология генерации микроволн: Стандартная технология генерации микроволн (НВТ)
- Способ распределения микроволн: Поворотная тарелка

Управление

- Электронное управление
- Управление: Сенсорное управление
- Дисплей: Цифровой дисплей
- SmartControl: умное управление
- Логичный выбор настроек

Характеристики

- Количество предустановленных программ: 8
- Разморозка по времени
- Дисплей

Безопасность

- Блокировка от детей
- Блокировка работы при открытой дверце

Дополнительное оборудование

- Стеклопанельная тарелка поворотного стола
- Решетка для гриля

Легкая очистка

- Очистка паром AquaClean

Технические характеристики

- Мощность подключения: **1400 Вт**
- Габаритные размеры (вхшг): **39 × 59,5 × 39 см**
- Монтажные размеры (вхшг): **38 × 56,7 × 43 см**

MO 6240 SY2B

Simplicity II

Отдельностоящая микроволновая печь



- Цвет: Черный
- Материал передней панели: Передняя панель: металл + стекло
- Материал дверцы: Стеклопанельная дверца
- Эмалированные стенки рабочей камеры
- Открывание дверцы: Открывание дверцы влево
- Открывание дверцы: Открывание дверцы кнопкой
- Дверца духовки: Двойное застекление дверцы

Описание

- Объем: **23 л**
- Мощность микроволн: **900 Вт**
- Мощность гриля: **1000 Вт**
- Нагревательный элемент: 1
- Технология генерации микроволн: Стандартная технология генерации микроволн (НВТ)
- Способ распределения микроволн: Поворотная тарелка

Управление

- Электронное управление
- Управление: Сенсорное управление, Поворотный переключатель
- Дисплей: Цифровой дисплей
- SmartControl: умное управление
- Логичный выбор настроек

Характеристики

- Количество предустановленных программ: 8
- Разморозка по времени
- Дисплей
- Предварительно установленные программы

Безопасность

- Блокировка от детей
- Блокировка работы при открытой дверце

Дополнительное оборудование

- Стеклопанельная тарелка поворотного стола
- Решетка для гриля

Легкая очистка

- Очистка паром AquaClean

Технические характеристики

- Мощность подключения: **1400 Вт**
- Габаритные размеры (вхшг): **28 × 48 × 39 см**



NRK 61J SY2B

- Цвет: черный



RK 61F SY2B2

- Цвет: черный



NRK 61J SY2W

Двухкамерный холодильник

Simplicity II

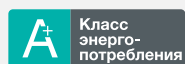

Класс энергопотребления



- Цвет: Белый
- Открывание дверцы: Открывание дверцы: влево/вправо
- Материал дверцы: Металлическая дверца
- Климатический класс: ST, N, T

Описание

- 1 компрессор
- Общий объем брутто/нетто: **325 / 307 л**
- Объем брутто/нетто х/о: **230 / 222 л**
- Объем брутто/нетто м/о: **95 / 85 л**
- Мощность замораживания: **5 кг/24 ч**
- Время поддержания температуры при отключении электроэнергии: **21 ч**

Управление

- Электронное управление // Дисплей: Цифровой дисплей
- Звуковой сигнал об открытой дверце // Цифровая индикация температуры в холодильном отделении // Звуковой и световой сигнал о превышении температуры в х/о: белая лампочка

Характеристики

- Технология IonAir и система MultiFlow 360°
- AdaptTech охлаждение: Интеллектуальная система памяти
- Slot-in: установка холодильника в нишу шириной 60см. // NoFrost Plus // FastFreeze: быстрое замораживание

Оборудование холодильного отделения

- Светодиодное освещение на потолке // 4 стеклянные полки
- Подставка для бутылок BottleMat // Переставляемые по высоте дверные полки
- Дверная полка для бутылок: Полка для бутылок с фиксатором
- Количество контейнеров для сливочного масла и сыра: 2
- Контейнер CrispZone с контролем влажности HumidityControl
- Контейнер зоны FreshZone

Оборудование морозильного отделения

- Увеличенный ящик SpaceBox // Отделение для замораживания: 3 ящика
- 2 стеклянные полки

Технические характеристики

- Расход электроэнергии кВтч/24 ч: **0,819 кВт**
- Уровень шума: **42 дБ (А)**
- Габаритные размеры (вхшг): **185 × 60 × 64 см**

RK 61F SY2W2

Двухкамерный холодильник

Simplicity II

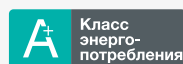

Класс энергопотребления



- Цвет: Черный
- Открывание дверцы: Открывание дверцы: влево/вправо
- Материал дверцы: Металлическая дверца
- Климатический класс: ST, N, T

Описание

- 1 компрессор
- Общий объем брутто/нетто: **354 / 352 л**
- Объем брутто/нетто х/о: **258 / 256 л**
- Объем брутто/нетто м/о: **96 / 96 л**
- Мощность замораживания: **4,5 кг/24 ч**
- Время поддержания температуры при отключении электроэнергии: **30 ч**

Управление

- Механическое управление

Характеристики

- Slot-in: установка холодильника в нишу шириной 60см.
- FrostLess: меньше льда и инея в морозильном отделении
- Технология IonAir и система DynamiCooling

Оборудование холодильного отделения

- Светодиодное освещение на потолке
- 6 стеклянных полок
- Подставка для бутылок BottleMat
- Переставляемые по высоте дверные полки
- Дверная полка для бутылок: Полка для бутылок с фиксатором
- Контейнер MultiBox для сливочного масла, сыра и льда
- Контейнер CrispZone с контролем влажности HumidityControl
- Контейнер зоны FreshZone

Оборудование морозильного отделения

- Увеличенный ящик SpaceBox
- Отделение для замораживания: 3 ящика
- 2 стеклянные полки

Технические характеристики

- Расход электроэнергии кВтч/24 ч: **0,841 кВт**
- Уровень шума: **40 дБ (А)**
- Габаритные размеры (вхшг): **200 × 60 × 64 см**



FN 61C SY2W

Морозильный шкаф

Simplicity II

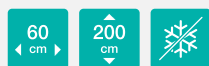
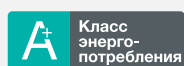

- Цвет: Белый
- Открывание дверцы: Открывание дверцы: влево/вправо
- Климатический класс: SN, ST, N, T

Описание

- 1 компрессор
- Общий объем брутто/нетто: **277 / 243 л**
- FastFreeze: быстрое замораживание
- Мощность замораживания: **18 кг**
- Время поддержания температуры при отключении электроэнергии: **15 ч**

Управление

- Электронное управление
- Slot-in: установка холодильника в нишу шириной 60см.
- Автоматическое размораживание морозильного отделения
- NoFrost

Дополнительное оборудование

- Светодиодное освещение
- 6 ящиков для замораживания продуктов
- Один ящик с откидной крышкой

Технические характеристики

- Расход электроэнергии кВтч/24 ч: **0,827 кВт**
- Уровень шума: **42 дБ (А)**
- Габаритные размеры (вхшг): **185 × 60 × 64 см**

* ** *



GV 6 SY2W

- Цвет: белый



GV 6 SY2B

Полностью встраиваемая посудомоечная машина

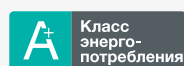

Описание

- Макс. температура воды на заливе: 60 °C

Управление

- Индикатор ВКЛ./ВЫКЛ.

Программы

- Температурные режимы: **40, 50, 62, 65 °C**
- 6 программ: Нормальная; Быстрая; Интенсивная; Быстрая интенсивная; Эко; Деликатная
- Тестовая программа: 3

Характеристики

- **12** стандартных комплектов посуды // 1/2 загрузки
- Функция «3 в 1»
- Световая индикация завершения цикла
- Звуковая индикация завершения цикла

Технология UseLogic

- Отсрочка старта на 3/6/9 часов

Оборудование

- Количество корзин: 2 // Корзина с ручкой
- Складные держатели тарелок
- Количество уровней разбрызгивания воды: 4 уровня разбрызгивания воды
- Количество разбрызгивателей: 2 // Самоочистка фильтра

Безопасность

- Полный AquaStop // Сервисная диагностика
- Бак из нержавеющей стали

Данные о расходе

- Расход воды: **12 л**
- Потребление электроэнергии — Нормальная программа: **1,02 кВт**
- Расход воды за год: **3360 л**

Технические характеристики

- Регулировка высоты: **60 мм**
- Уровень шума: **49 дБ (А)**
- Габаритные размеры (вхшг): **81,8 × 59,8 × 57 см**
- Монтажные размеры (вхшг): **82 × 60 × 58 см**



WA 72 SY2B
- Цвет: Черный



WS 62 SY2W
- Цвет: Белый



WA 72 SY2W

Отдельностоящая стиральная машина

Simplicity II



- Цвет: Белый

Описание

- Коллекторный двигатель
- Инновационный барабан SpaDrum
- Скорость отжима: **1200 об./мин.**
- Загрузка: **7 кг**
- Объем барабана: **54 л**

Управление

- Дисплей: Цифровой дисплей
- Отсрочка старта до 24 часов
- Регулировка скорости отжима
- Регулировка температуры
- Холодная стирка: кнопка
- Личные параметры настройки для всех программ

Программы

- **16 программ**
- Основные программы: Хлопок, Быстрая стирка, Микс/Синтетика, Ручная стирка, Sport
- Специальные программы: Хлопок 30°C – 17 минут, Хлопок 20°C
- Сохранение в памяти наиболее часто используемых параметров программы

Характеристики

- Ребра жесткости StableTech // Звуковой сигнал SoftSound
- Самоочистка SterilTub // Подключение к холодной воде

Интеллектуальная технология SensorIQ

- AdaptTech стирка: Интеллектуальная система памяти
- Автоматическое взвешивание белья TotalWeight
- Сенсоры: Сенсор потребления воды SensiSave™
- Выдвижной // Эко-система

Безопасность и надежность

- Долговечный ТЭН DurableHeater // Частичный AquaStop
- Защита от перелива // Блокировка панели управления
- Контроль стабильности SCS // Бак из карботека

Технические характеристики

- Расход электроэнергии кВтч/год: **166 кВт**
- Расход воды за год: **9586 л**
- Уровень шума: **70 дБ (A)**
- Габаритные размеры (вхшг): **85 × 60 × 60 см**

WS 62 SY2B

Отдельностоящая стиральная машина

Simplicity II



- Цвет: Черный

Описание

- Коллекторный двигатель
- Инновационный барабан SpaDrum
- Скорость отжима: **1200 об./мин.**
- Загрузка: **6,5 кг**
- Объем барабана: **42 л**

Управление

- Дисплей: Цифровой дисплей
- Отсрочка старта до 24 часов
- Регулировка скорости отжима
- Регулировка температуры
- Холодная стирка: кнопка
- Личные параметры настройки для всех программ

Программы

- **16 программ**
- Основные программы: Хлопок, Быстрая стирка, Микс/Синтетика, Ручная стирка, Sport
- Специальные программы: Хлопок 30°C – 17 минут, Хлопок 20°C
- Сохранение в памяти наиболее часто используемых параметров программы

Характеристики

- Ребра жесткости StableTech // Звуковой сигнал SoftSound
- Самоочистка SterilTub // Подключение к холодной воде

Интеллектуальная технология SensorIQ

- AdaptTech стирка: Интеллектуальная система памяти
- Автоматическое взвешивание белья TotalWeight
- Сенсоры: Сенсор потребления воды SensiSave™
- Выдвижной // Эко-система

Безопасность и надежность

- Долговечный ТЭН DurableHeater // Частичный AquaStop
- Защита от перелива // Блокировка панели управления
- Контроль стабильности SCS // Бак из карботека

Технические характеристики

- Расход электроэнергии кВтч/год: **149 кВт**
- Расход воды за год: **9209 л**
- Уровень шума: **68 дБ (A)**
- Габаритные размеры (вхшг): **85 × 60 × 44 см**



WS 60 SY2B

Отдельностоящая стиральная машина

Simplicity II



- Цвет: Черный

Описание

- Коллекторный двигатель
- Инновационный барабан SpaDrum
- Скорость отжима: **1000 об./мин.**
- Загрузка: **6,5 кг**
- Объем барабана: **42 л**

Управление

- Дисплей: Цифровой дисплей
- Отсрочка старта до 24 часов
- Регулировка скорости отжима
- Регулировка температуры
- Холодная стирка: кнопка
- Личные параметры настройки для всех программ

Программы

- **16** программ
- Основные программы: Хлопок, Быстрая стирка, Микс/Синтетика, Ручная стирка, Sport
- Специальные программы: Хлопок 30°C – 17 минут, Хлопок 20°C
- Сохранение в памяти наиболее часто используемых параметров программы

Характеристики

- Ребра жесткости StableTech // Звуковой сигнал SoftSound
- Самоочистка SterilTub // Подключение к холодной воде

Интеллектуальная технология SensorIQ

- AdaptTech стирка: Интеллектуальная система памяти
- Автоматическое взвешивание белья TotalWeight
- Сенсоры: Сенсор потребления воды SensiSave™
- Выдвижной // Эко-система

Безопасность и надежность

- Долговечный ТЭН DurableHeater // Частичный AquaStop
- Защита от перелива // Блокировка панели управления
- Контроль стабильности SCS // Бак из карботека

Технические характеристики

- Расход электроэнергии кВтч/год: **149 кВт**
- Расход воды за год: **9209 л**
- Уровень шума: **68 дБ (A)**
- Габаритные размеры (вхшг): **85 × 60 × 44 см**



D 74 SY2B

- Цвет: Черный



D 74 SY2W

Конденсационная сушильная машина

Simplicity II



- Цвет: Черный

Описание

- Стандартный мотор
- Объем загрузки: Загрузка **7 кг**
- Экономичный ТЭН
- Объем барабана: **117 л**
- Освещение барабана
- Диаметр люка: 35 см
- Угол открывания дверцы: 180 °
- Реверсивное вращение барабана

Управление

- Дисплей: Цифровой дисплей
- Отсрочка старта

Программы

- **7** программ
- Программы: Хлопок, Синтетика, Деликатная сушка, XL (большие вещи)

Функции

- Сушка при пониженной температуре
- AntiCrease: защита от сминания
- Отсрочка старта

Характеристики

- Звуковой сигнал SoftSound // Легкая очистка фильтра
- Индикация фаз стирки
- Индикация заполнения емкости для конденсата
- Цифровой дисплей с индикацией времени до конца стирки
- Ножки-присоски для установки сушильной машины на стиральную машину

Интеллектуальная технология SensorIQ

- AdaptTech сушка: Интеллектуальная система памяти
- Сенсор влажности белья // Встроенная сервисная диагностика

Безопасность и надежность

- Защита от перегрева // Защитный выключатель на дверце
- Блокировка панели управления // Барабан из нержавеющей стали

Технические характеристики

- Уровень шума во время сушки: **65 дБ (A)**
- Расход электроэнергии кВтч/год: **504 кВт**
- Габаритные размеры (вхшг): **85 × 60 × 60 см**





ПРОБУЙ МУЗЫКУ, ЖИВИ ЯРКО!

Дом как гармоничная мелодия. Сначала она наполняется базовыми элементами, а в результате получается идеальный трек. Эксклюзивная коллекция бытовой техники Gorenje ONE дает возможность создать комфортное пространство. Как сочетать новый холодильник или посудомоечную машину с ультрамодной мебелью? Решайте сами. Станьте диджеем! Создайте собственный уникальный яркий и живой микс!

ВДОХНОВИТЕСЬ МУЗЫКОЙ ДЛЯ КУЛИНАРНОГО ШЕДЕВРА С GORENJE ONE

Черное стекло и матовые алюминиевые ручки создают современный дизайн, который подойдет активным людям, разбирающимся в последних тенденциях и полагающимся на свое чувство красоты и комфорта при выборе товаров для себя и своего дома.







Электронный программатор с сенсорным управлением

Управление с помощью прикосновения

Духовка оснащена сенсорным электронным программатором. С его помощью можно установить время приготовления и выбрать нужную температуру. Дисплей будет сообщать вам, как идет приготовление в духовке, а когда блюдо будет готово, раздастся звуковой

сигнал, и духовка выключится. Поверхность электронного программатора совершенно гладкая, поэтому его легко чистить. Новые электронные программаторы доставят вам удовольствие от процесса приготовления.



Духовка HomeMADE

Уникальная инновация, созданная по подобию дровяной печи. Инновационное конструкторское решение духовки предусматривает такое расположение нагревательных элементов, которое обеспечивает прекрасные результаты приготовления. Благодаря закругленным боковым стенкам и сводчатому потолку создается оптимальная циркуляция и распределение горячего воздуха в духовке, и блюдо равномерно пропекается, получается одновременно сочным и хрустящим, а хлеб — мягким, с отличной корочкой.



ChildLock Защитная блокировка для безопасности

Защитная блокировка позволяет предотвратить включение духовки или изменение параметров ее работы, поэтому функцию блокировки можно также использовать в качестве блокировки от детей.



Класс энергопотребления A

Духовки Gorenje ONE экономичнее на 25% по сравнению с духовками старого поколения. Варочные приборы Gorenje на 90% производятся из материалов, которые подлежат переработке.



Абсолютная белизна

Белоснежная глянцевая поверхность в вашей кухне напомнит о сверкающей глади льда на катке. Премиальная индукционная варочная панель линии Gorenje ONE

оборудована четырьмя конфорками. Варочная поверхность выполнена из белой стеклокерамики и выглядит притягательно в любом интерьере.



BoilControl Автоматика приготовления

Функция BoilControl обеспечивает автоматическую регулировку мощности нагрева конфорки. Некоторое время конфорка работает с максимальной мощностью, а потом автоматически переключается на заранее установленную степень нагрева основного приготовления. Это предотвращает выкипание или переваривание блюда.



ChildLock Защитная блокировка для безопасности

Защитная блокировка позволяет предотвратить включение варочной панели или изменение параметров ее работы, поэтому функцию блокировки можно также использовать в качестве блокировки от детей.



Индикаторы остаточного тепла

Индикаторы остаточного тепла предупреждают о том, какая из варочных зон еще не остыла. До тех пор пока соответствующая лампочка-индикатор не погаснет, до конфорки нельзя дотрагиваться. Остаточное тепло можно использовать для поддержания температуры готового блюда или для размораживания продуктов.



Энергоэффективная индукция

Индукционные варочные панели работают в два раза быстрее, чем газовые, более экономичны и безопасны. На индукционной варочной панели гораздо легче растапливать шоколад, готовить соусы и другие нежные блюда: с помощью сенсоров вы быстро устанавливаете необходимую мощность нагрева, и конфорки мгновенно реагируют на изменения, поэтому пища не убегает и не пригорает.



Горелка вок

Мощная трехконтурная горелка вок поможет вам приготовить блюдо в два раза быстрее, чем на обычной газовой горелке. Овощи останутся хрустящими, и все полезные вещества будут сохранены.



Газ-контроль горелок

Для дополнительной безопасности в вашей кухне. Если пламя горелки погаснет, система газ-контроля автоматически перекроет подачу газа. Таким образом, исключается возможность утечки газа в помещение.



Большие горелки

Мощные газовые горелки быстро нагревают посуду и помогут вам приготовить блюдо за считанные минуты. Овощи останутся хрустящими, и все полезные вещества будут сохранены.



Чугунные решетки

Чугунные решетки обеспечивают стабильность и придают варочной панели солидный вид. Чугун хорошо выдерживает высокие температуры и прост в очистке.



Очистка духовки AquaClean

Функция простой очистки

Налейте 0,6 обычной воды в противень и оставьте на полчаса при температуре 70°C, используя программу AquaClean. Загрязнения на внутренних поверхностях духовки размякнутся, и их можно будет протереть влажной тряпкой, не применяя синтетических мощных средств и практически не затрачивая усилий.



Безупречный дизайн

Шляпа — то, что нужно для завершенного образа. Вытяжка отражает индивидуальный стиль кухни, поэтому коллекция Gorenje ONE имеет металлические шлифованные детали.

Четкие линии алюминиевых деталей подчеркивают уникальный дизайн коллекции и прекрасно сочетаются с белыми глянцевыми поверхностями.



Сенсорное управление

Настройка параметров работы вытяжки еще никогда не была такой простой. Сенсорная панель позволяет легко управлять вытяжкой и включать необходимое для работы освещение.



Фильтры легкой очистки

Металлический жировой фильтр служит для удаления из воздуха мелких частичек жира, фильтр просто снимать и легко чистить. Фильтр можно мыть вручную или в посудомоечной машине с использованием деликатной программы. При загрязнении акрилового или бумажного жирового фильтра просто замените его на новый. Ухаживать за поверхностью самой вытяжки исключительно легко: просто протрите ее чистой тряпкой.



NoFrost DualAdvance*

(* в модели NRK 61 W)

Теперь не надо выбирать удобное время, чтобы разморозить холодильник. Современная технология NoFrost DualAdvance выводит влагу из морозильника, предотвращая образование льда и инея на продуктах и внутренних стенках.

- Упаковки продуктов не примерзают друг к другу.
- Увеличивается полезный объем для хранения и улучшается обзор содержимого ящиков.
- Сохраняется качество, цвет и аромат продуктов.
- Теперь скучное размораживание и очистка морозильника в прошлом.



Функция «Быстрое замораживание»

Функция «Быстрое замораживание» позволяет замораживать продукты при очень низкой температуре -24°C . Для сохранения качества продуктов процесс замораживания должен быть быстрым. При этом образуются мелкие кристаллики льда, которые не повреждают клеточную структуру продуктов, что позволяет сохранить их питательную ценность и витамины.

Двойная дверная полка

Двойная полка на дверце, состоящая из двух разных по глубине частей, позволяет систематизировать хранение часто используемых продуктов и обеспечивает отличный обзор. Поставьте в глубокую заднюю часть полки продукты в высоких упаковках, а небольшие бутылочки — вперед, в неглубокую часть полки.

Отделение FreshZone

Холодильники Gorenje ONE оборудованы отделением FreshZone, которое позволяет сохранять фрукты, овощи и мясо свежими гораздо дольше.

Идеальный климат для хранения продуктов

Разные продукты нуждаются в разных условиях хранения. В холодильниках Gorenje ONE имеется 5 температурных зон, которые позволят дольше сохранить продукты свежими, избежать потери питательных веществ, витаминов и минералов.

8°C Хлеб, хлебобулочные изделия, сливочное масло, джем, мясные изделия, консервированные продукты и тропические фрукты.

5°C Молочные продукты, соки, готовые блюда, десерты, сыры, деликатесы, сладости, яйца, йогурты, арбузы, дыни.

$2-3^{\circ}\text{C}$ Специальный контейнер FreshZone для хранения свежего мяса, рыбы, морепродуктов, свежеприготовленного теста для пиццы, отдельных видов фруктов и овощей (ягоды, вишня, черника, спаржа, салат, грибы).

-18°C Оптимальная температура для хранения замороженных продуктов в ящиках морозильного отделения.

Класс энергопотребления A++

Большой объем совсем не означает увеличенное энергопотребление. Улучшенная изоляция и уплотнитель дверцы, высококачественные комплектующие и электронное управление сводят энергозатраты к минимуму.



Режимы стирки SensoCARE

Стиральные машины Gorenje позволяют выбрать режим стирки, который вам подходит больше всего. Если вы используете обычные программы (Хлопок, Синтетика, Микс, Деликатное, Шерсть), их можно дополнить одним из четырех режимов.

- **Нормальный:** для повседневных нужд при оптимальном сочетании затрат электроэнергии и времени.
- **Экологичный:** экономичное потребление воды и электроэнергии вне зависимости от продолжительности стирки.
- **Быстрый:** стирка за максимально короткое время при увеличении ее интенсивности.
- **Антиаллергия:** режим для людей с повышенной чувствительностью кожи с увеличенным потреблением воды обеспечивает тщательное выполаскивание белья.



SterilTub Программа SterilTub для безупречной чистоты

Стирка при низких температурах с неагрессивными безопасными моющими средствами позволяет бактериям попадать внутрь барабана и размножаться. Эти бактерии могут стать причиной неприятного запаха от только выстиранного чистого белья. Программа SterilTub позаботится, чтобы стиральная машина изнутри была безупречно чистой для лучшего ухода за вашим бельем.

Простое управление

Эргономичный дизайн и наклонная панель управления позволяют полностью контролировать процесс стирки в соответствии с заданными параметрами и обеспечивают простой выбор программы, режима стирки и остальных настроек всего за три шага.

УльтраБелое

Программа УльтраБелое бережно заботится о тонком белье из синтетики, шелка, нейлона и кружева, которое нельзя стирать при высокой температуре. Безупречный результат достигается уже при 30°C. Как правило, белое белье при такой низкой температуре застирывается и теряет ослепительную белизну. С программой УльтраБелое белое белье действительно остается белоснежным.



Программы, созданные для вашего белья

Стиральные машины Gorenje позволяют выбрать оптимальную программу и температуру стирки. Наиболее часто используемые программы — Хлопок, Синтетика, Микс, Деликатное, Шерсть — расположены с правой стороны переключателя программ, а с левой — специальные программы. Помимо инновационной программы УльтраБелое стиральные машины Gorenje предлагают программы СуперЧерное, Био, Ночная стирка, Быстрая стирка, а также позволяют сохранить в памяти две собственные программы.

- **УльтраБелое:** бережная забота о деликатном белом белье при сохранении его ослепительной белизны уже при 30°C.
- **СуперЧерное:** при использовании стирального геля программа помогает сохранить насыщенный цвет черного белья.
- **Био:** программа для тех, кто пользуется экологичными моющими средствами, например, шарами для стирки или мыльными орехами.
- **Ночная стирка:** бесшумная работа стиральной машины ночью обеспечивается за счет особого ритма вращения барабана при стирке и тихого отжима.
- **Быстрая стирка:** постирает вашу любимую одежду из хлопка при 30°C всего за 17 минут.
- **Мои программы:** создайте две собственные программы с учетом ваших потребностей. Задайте тип белья, температуру и другие параметры и сохраните в памяти машины.

**BO 87 W**

Встраиваемая духовка

Gorenje ONE

**Описание**

- Цвет: Белый
- Цвет ручки: Алюминий
- Материал панели управления: Стеклопанель управления
- GentleClose: шарнир с плавным закрыванием дверцы духовки

Описание

- Полезный объем: **67 л**
- Многофункциональная духовка BigSpace - 67 л
- SuperSize: максимальная площадь приготовления
- Максимальная площадь приготовления: 1316 см²
- HomeMADE®: сводчатая форма духовки

Управление

- Электронное управление
- Сенсорный программный модуль DirectTOUCH

Характеристики

- Двойное освещение // Быстрый нагрев духовки
- StayWarm: поддержание температуры приготовленных блюд
- Многоуровневое приготовление

Дополнительное оборудование

- Глубокий эмалированный противень // Мелкий эмалированный противень
- Стеклопанель // Решетка
- Направляющие: Направляющие // Термозонд для мяса
- Ручка для противней // Каталитические вкладыши

Безопасность

- Динамическая система охлаждения
- Дверца CoolDoor: 3 стекла + 1 термослой // Механический замок дверцы

Легкая очистка

- Каталитические вкладыши EasyClean // Очистка паром AquaClean
- Пиролитическая эмаль SilverMatte // Сплошное застекление дверцы духовки

Технические характеристики

- Потребление электроэнергии:
- **0,85 кВт** (Вентиляционный нагрев), **0,92 кВт** (Классический нагрев)
- Мощность подключения: **3300 Вт**
- Габаритные размеры (вхшг): **59,5 × 59,7 × 54,7 см**
- Монтажные размеры (вхшг): **58,3-60 × 56-56,8 × 55 см**

**BO 87 B**

Встраиваемая духовка

Gorenje ONE

**Описание**

- Цвет: Черный
- Цвет ручки: Алюминий
- Материал панели управления: Стеклопанель управления
- GentleClose: шарнир с плавным закрыванием дверцы духовки

Описание

- Полезный объем: **67 л**
- Многофункциональная духовка BigSpace - 67 л
- SuperSize: максимальная площадь приготовления
- Максимальная площадь приготовления: 1316 см²
- HomeMADE®: сводчатая форма духовки

Управление

- Электронное управление
- Сенсорный программный модуль DirectTOUCH

Характеристики

- Двойное освещение // Быстрый нагрев духовки
- StayWarm: поддержание температуры приготовленных блюд
- Многоуровневое приготовление

Дополнительное оборудование

- Глубокий эмалированный противень // Мелкий эмалированный противень
- Стеклопанель // Решетка
- Направляющие: Направляющие // Термозонд для мяса
- Ручка для противней // Каталитические вкладыши

Безопасность

- Динамическая система охлаждения
- Дверца CoolDoor: 3 стекла + 1 термослой // Механический замок дверцы

Легкая очистка

- Каталитические вкладыши EasyClean // Очистка паром AquaClean
- Пиролитическая эмаль SilverMatte // Сплошное застекление дверцы духовки

Технические характеристики

- Потребление электроэнергии:
- **0,85 кВт** (Вентиляционный нагрев), **0,92 кВт** (Классический нагрев)
- Мощность подключения: **3300 Вт**
- Габаритные размеры (вхшг): **59,5 × 59,7 × 54,7 см**
- Монтажные размеры (вхшг): **58,3-60 × 56-56,8 × 55 см**

**BO 73 W**

Встраиваемая духовка

Gorenje ONE

**Описание**

- Цвет: Белый
- Цвет ручки: Алюминий
- Материал панели управления: Стеклопанель управления
- Стандартный шарнир дверцы

Описание

- Полезный объем: **67 л**
- Мультифункциональная духовка BigSpace - 67 л
- SuperSize: максимальная площадь приготовления
- Максимальная площадь приготовления: 1316 см²
- HomeMADE®: сводчатая форма духовки

Управление

- Механическое управление
- Форма переключателей: Утапливаемые переключатели
- Электронный сенсорный программатор EPT

Характеристики

- Освещение духовки
- Многоуровневое приготовление

Дополнительное оборудование

- Глубокий эмалированный противень
- Мелкий эмалированный противень
- Решетка
- Направляющие: Съемные направляющие

Безопасность

- Динамическая система охлаждения DC
- Дверца CompactDoor: 2 стекла + 1 термослой

Легкая очистка

- Очистка паром AquaClean
- Пиролитическая эмаль SilverMatte

Технические характеристики

- Потребление электроэнергии: **0,85 кВт** (Вентиляционный нагрев), **0,92 кВт** (Классический нагрев)
- Мощность подключения: **3300 Вт**
- Габаритные размеры (вхшг): **59,5 × 59,7 × 54,7 см**
- Монтажные размеры (вхшг): **58,3-60 × 56-56,8 × 55 см**

**BO 73 B**

Встраиваемая духовка

Gorenje ONE

**Описание**

- Цвет: черный
- Цвет ручки: Алюминий
- Материал панели управления: Стеклопанель управления
- Стандартный шарнир дверцы

Описание

- Полезный объем: **67 л**
- Мультифункциональная духовка BigSpace - 67 л
- SuperSize: максимальная площадь приготовления
- Максимальная площадь приготовления: 1316 см²
- HomeMADE®: сводчатая форма духовки

Управление

- Механическое управление
- Форма переключателей: Утапливаемые переключатели
- Электронный сенсорный программатор EPT

Характеристики

- Освещение духовки
- Многоуровневое приготовление

Дополнительное оборудование

- Глубокий эмалированный противень
- Мелкий эмалированный противень
- Решетка
- Направляющие: Съемные направляющие

Безопасность

- Динамическая система охлаждения DC
- Дверца CompactDoor: 2 стекла + 1 термослой

Легкая очистка

- Очистка паром AquaClean
- Пиролитическая эмаль SilverMatte

Технические характеристики

- Потребление электроэнергии: **0,85 кВт** (Вентиляционный нагрев), **0,92 кВт** (Классический нагрев)
- Мощность подключения: **3300 Вт**
- Габаритные размеры (вхшг): **59,5 × 59,7 × 54,7 см**
- Монтажные размеры (вхшг): **58,3-60 × 56-56,8 × 55 см**

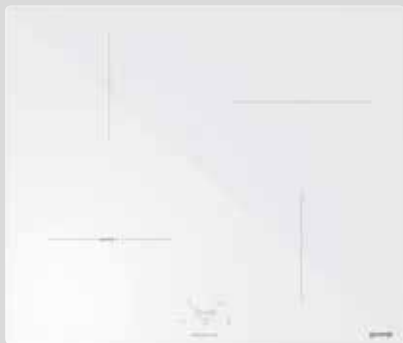
**IT 60 W**

Индукционная варочная панель

Gorenje ONE



- Цвет: Белый
- Без рамки

Управление

- Сенсорное управление
- Таймер

Характеристики

- Функция PowerBoost
- AllBoost: одновременное использование функции PowerBoost на всех конфорках
- PowerControl: моментальная регулировка мощности нагрева
- Тихая работа SuperSilent
- Легкая очистка EasyClean

Варочная поверхность

- 4 индукционные конфорки
- Передняя левая: Ø 18,5 см, 1,4/2 кВт,
- Передняя правая: Ø 16,5 см, 1,2/1,4 кВт,
- Задняя левая: Ø 16,5 см, 1,2/1,4 кВт,
- Задняя правая: Ø 20,5 см, 2/2,3 кВт

Безопасность и надежность

- Индикатор остаточного тепла для каждой конфорки
- Защитная блокировка от детей

Технические характеристики

- Мощность подключения: **7100 Вт**
- Габаритные размеры (вхшхг): **6,1 × 60 × 51 см**
- Монтажные размеры (вхшхг): **7,7 × 55,8-56 × 49 см**

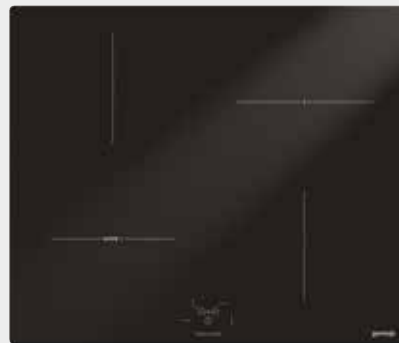
**IT 60 B**

Индукционная варочная панель

Gorenje ONE



- Цвет: Черный
- Без рамки

Управление

- Сенсорное управление
- Таймер

Характеристики

- Функция PowerBoost
- AllBoost: одновременное использование функции PowerBoost на всех конфорках
- PowerControl: моментальная регулировка мощности нагрева
- Тихая работа SuperSilent
- Легкая очистка EasyClean

Варочная поверхность

- 4 индукционные конфорки
- Передняя левая: Ø 18,5 см, 1,4/2 кВт,
- Передняя правая: Ø 16,5 см, 1,2/1,4 кВт,
- Задняя левая: Ø 16,5 см, 1,2/1,4 кВт,
- Задняя правая: Ø 20,5 см, 2/2,3 кВт

Безопасность и надежность

- Индикатор остаточного тепла для каждой конфорки
- Защитная блокировка от детей

Технические характеристики

- Мощность подключения: **7100 Вт**
- Габаритные размеры (вхшхг): **6,1 × 60 × 51 см**
- Монтажные размеры (вхшхг): **7,7 × 55,8-56 × 49 см**



ECT 62 B
- Цвет: черный



G 65 B
- Цвет: черный



ECT 62 W

Gorenje ONE

Стеклокерамическая варочная панель



- Цвет: Белый
- Без рамки

Управление

- Сенсорное управление
- Таймер

Характеристики

- Автоматика приготовления
- Функция Stop&Go
- Функция подогрева StayWarm
- FishZone: овальная конфорка

Варочная поверхность

- 4 конфорки Hi-Light
- Передняя левая: Ø 21/12 см, 2,2 кВт,
- Передняя правая: Ø 14,5 см, 1,2 кВт,
- Задняя левая: Ø 14,5 см, 1,2 кВт,
- Задняя правая: овальная конфорка 26,5×17 см, 2,4 кВт

Безопасность и надежность

- Индикатор остаточного тепла для каждой конфорки
- Блокировка установленных режимов
- Защитная блокировка от детей

Технические характеристики

- Мощность подключения: **7000 Вт**
- Габаритные размеры (вхшг): **5,1 × 60 × 51 см**
- Монтажные размеры (вхшг): **6,7 × 55,8-56 × 49 см**

G 65 W

Gorenje ONE

Газовая варочная панель

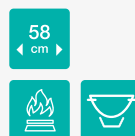

- Цвет: Черный

Варочная поверхность

- Автоматический электроподжиг варочной поверхности
- 4 газовые конфорки
- Передняя левая: нормальная Ø 6,9 см, 1,9 кВт,
- Передняя правая: малая Ø 4,4 см, 1 кВт,
- Задняя левая: нормальная Ø 6,9 см, 1,9 кВт,
- Задняя правая: Ø 13,2 см, 3,5 кВт
- Двухконтурная горелка вок
- Решетки: Чугунные решетки
- Решетка-подставка для турки

Безопасность и надежность

- Газ-контроль горелок варочной поверхности

Технические характеристики

- Габаритные размеры (вхшг): **10,6 × 58 × 51 см**
- Монтажные размеры (вхшг): **10 × 55,8-56 × 49 см**





ГОТОВИТЬ С НАСЛАЖ- ДЕНИЕМ

Кухня — это место, где рождается любовь и страсть к жизни, место, где мы создаем ее подлинный вкус. На протяжении многих веков важнейшие события происходили на кухне. Восхитительные ароматы специй рассказывают кулинарные истории прошлого и вдохновляют на создание своих собственных. Хорошая кухня — это рецепт жизни, наполненной страстью. Все это воплощает кухонная техника коллекции Classico от Gorenje, доступная в двух цветовых вариантах — слоновая кость и матовый черный.

Динамичный дизайн духовых шкафов коллекции Classico дополнен элементами в классическом стиле. Плавные линии внешнего декора повторяются в форме самой духовки, рельеф и форма дверцы напоминают старинную дровяную печь. Привлекательный внешний вид гармонично завершают характерные ручки

переключателей, ручка духовки бронзового цвета и электронный аналоговый программатор в классическом стиле. Духовой шкаф оснащен передовой технологией приготовления HomeMADE™ и отличается высокой энергоэффективностью. Добавьте щепотку страсти к вашим кулинарным шедеврам!



Технология HomeMADE™ — для превосходных результатов

Инновационная форма духовки с разноуровневым расположением верхних нагревательных элементов повторяет форму традиционной дровяной печи. Благодаря оптимальной циркуляции и распределению горячего воздуха в духовке блюдо равномерно пропекается.

Телескопические направляющие позволяют выдвигать противни и решетку из духовки, облегчая контроль за приготовлением блюда и сводя риск ожога к минимуму, а кольцевой нагревательный элемент обеспечивает приготовление на трех уровнях одновременно.



Холодная дверца духовки

Дверца духовки имеет тройное застекление с теплоотражающим защитным покрытием, поэтому к ней можно прикасаться, не опасаясь ожогов. Оптимальная изоляция дверцы и система охлаждения обеспечивают превосходные результаты и эффективную работу при низком энергопотреблении. Внутренняя сторона дверцы наших духовок имеет сплошное застекление без рамки и отверстий, где могла бы скапливаться грязь. Таким образом, существенно упрощается очистка.

Электронный аналоговый программатор с дисплеем

Электронный аналоговый программатор, выполненный в классическом стиле, — одно из главных украшений всей коллекции Classico. Программатор оснащен функцией таймера и позволяет запрограммировать время отложенного старта и время завершения работы духовки. О завершении приготовления программатор извещает звуковым сигналом. Классический дизайн программатора, его ручек и окантовки бронзового цвета гармонично дополняет общий дизайн духовки.



Современная технология Hi-Light в классическом стиле

Кроме одноконтурных конфорок стеклокерамическая варочная поверхность оснащена двухконтурной зоной нагрева, которая позволяет использовать посуду различного размера. Для каждой конфорки имеется индикатор остаточного тепла, который показывает, что зона еще горячая и к ней нельзя прикасаться. Гладкую варочную поверхность легко чистить, кроме того рамка слегка приподнята, чтобы убежавшая жидкость не проливалась на пол.

Ручки в стиле ретро для удобного управления

Ручки в характерном классическом стиле бронзового цвета напоминают своих предшественников — старые керамические переключатели. Они скрывают современные технологии, обеспечивающие максимальный комфорт в управлении. Ручки имеют эргономичную форму, их очень удобно поворачивать.





Удобное расположение конфорок

Особое ромбовидное расположение конфорок обеспечивает удобный обзор и контроль за приготовлением. Две большие, мощные горелки, расположенные слева и справа, позволяют готовить

в посуде большого диаметра и воке. Дизайн чугунных решеток повторяет расположение конфорок и гармонично завершает общий облик варочной панели.



Чугунные решетки

Чугунные решетки обеспечивают стабильность и придают варочной панели солидный вид. Чугун хорошо выдерживает высокие температуры.

Автоматический электроподжиг

Автоматический электроподжиг — еще одно преимущество, обеспечивающее дополнительное удобство и легкое управление. Чтобы разжечь газовую горелку, просто нажмите на ручку необходимой конфорки и установите мощность работы. Быстро и просто — вам не понадобятся спички!



Горелка вок и газ-контроль горелок

Профессиональная газовая горелка с тремя контурами пламени работает с дополнительной мощностью и позволяет приготовить блюдо в считанные минуты. Для обеспечения безопасности газовые горелки оборудованы системой газ-контроля. Если пламя горелки погаснет, поступление газа автоматически прекратится. Таким образом, исключается возможность утечки газа в помещении.



Минималистический дизайн вытяжки Classico — завершающий элемент в дизайне всего кухонного пространства. Плавные линии и декор бронзового цвета позволяют вытяжке гармонично сочетаться с остальными приборами коллекции Classico. Вытяжка эффективно удаляет загрязнения из воздуха и работает исключительно тихо. Современные тенденции дизайна

стремятся объединить кухню, столовую и гостиную в единое пространство, поэтому необходимы все более мощные вытяжки. С мощностью 770 м³/ч вытяжки Classico эффективно очищают воздух от загрязнений, запахов и частичек жира в помещении площадью до 35 м². Вам, безусловно, понравятся благородные материалы и красивый дизайн!



Галогеновое освещение

Вытяжка — еще один источник света, который дополнительно заботится об освещении варочной поверхности. Наши вытяжки оснащены галогеновым освещением, которое одновременно является и более мощным, и более экономичным.

Простая очистка жировых фильтров

Металлические жировые фильтры легко снимаются и просто очищаются. Их можно мыть вручную или в посудомоечной машине с использованием деликатной программы.

Кнопки и рейлинг бронзового цвета

Вытяжки цвета слоновой кости или матового черного гармонично дополнены кнопками и рейлингом бронзового цвета. С помощью кнопок вытяжкой управлять чрезвычайно легко. Декоративный рейлинг выдержан в общем дизайне коллекции, служит украшением вытяжки и подчеркивает классический стиль.

Выберите газовую или электрическую плиту с конфорками Hi-Light — шириной 50 или 60 сантиметров. Современные технологические решения, сочетание различных зон нагрева и инновационная форма духовки HomeMADE™ гарантируют превосходный результат раз за разом. Плиты

оснащаются газовыми или электрическими духовками. Управление и пользование предельно просты благодаря эргономичному дизайну переключателей, электронному аналоговому таймеру в классическом стиле и ручке особой формы, за которую очень удобно брать.





Ручки в стиле ретро для удобного управления

Ручки в характерном классическом стиле бронзового цвета напоминают своих предшественников — старые керамические переключатели. Они скрывают современные

технологии, обеспечивающие максимальный комфорт в управлении. Ручки имеют эргономичную форму, их очень удобно поворачивать.



Технология HomeMADE™ — для превосходных результатов

Инновационная форма духовки с разноуровневым расположением верхних нагревательных элементов повторяет форму традиционной дровяной печи. Благодаря оптимальной циркуляции и распределению горячего воздуха в духовке блюдо равномерно пропекается. Кольцевой нагревательный элемент обеспечивает приготовление на трех уровнях одновременно.



Чугунные решетки

Чугунные решетки обеспечивают стабильность и придают варочной панели солидный вид. Чугун хорошо выдерживает высокие температуры.



Горелка вок и газ-контроль горелок

Профессиональная газовая горелка с тремя контурами пламени работает с дополнительной мощностью и позволяет приготовить блюдо в считанные минуты. Для обеспечения безопасности газовые горелки оборудованы системой газ-контроля. Если пламя горелки погаснет, поступление газа автоматически прекратится. Таким образом, исключается возможность утечки газа в помещение.

Холодильник коллекции Classico впечатляет экономичной работой и передовыми функциями, которые сохраняют качество, свежесть и натуральный вкус продуктов. Изысканные дверцы холодильника и морозильника нежного цвета слоновой кости украшены элегантной ручкой бронзового цвета в классическом стиле. Внешний



Отделение FreshZone

Отделение FreshZone расположено в нижней части холодильной камеры, там, где холоднее всего. Таким образом, здесь поддерживается температура около 3°C, поэтому продукты сохраняют свою свежесть, аромат и цвет в два раза дольше обычного.

дизайн дополняют передовые технологические решения: революционная система управления температурой AdaptTech, ионизатор IonAir, работающий совместно с системой MultiFlow 360°, и технология NoFrost Plus. Лучшее из Gorenje для вашего дома, чтобы вы могли наслаждаться свежим вкусом каждый день.

Технология AdaptTech

При открывании дверцы холодильника температура резко повышается, и из-за перепада температур продукты быстрее портятся. Система непрерывно отслеживает и анализирует, как и когда вы пользуетесь холодильником. Таким образом, ожидая, что вы откроете дверцу, система заранее понижает температуру на 1° или 2°C, поддерживая ее постоянный баланс и сохраняя свежесть и питательные свойства продуктов.

NoFrost Plus

Доказано, NoFrost — одна из лучших систем охлаждения на рынке, которая предотвращает образование наледи. Поскольку в холодильнике коллекции Classico она более функциональна, чем в обычных моделях NoFrost, мы назвали эту систему NoFrost Plus. Холодильное отделение дополнительно оснащено ионизатором IonAir и многопоточной системой подачи воздуха MultiFlow 360°, чтобы поддерживать идеальный микроклимат для сохранения свежести продуктов.



Ионизатор IonAir и многопоточная подача воздуха MultiFlow 360°

Усовершенствованная технология в холодильниках имитирует естественный процесс ионизации для более длительного сохранения свежести продуктов. Отрицательно заряженные ионы, вырабатываемые прибором, непрерывно освежают воздух, воспроизводя естественный микроклимат, что создает идеальную среду для свежих продуктов. Вентиляционная система MultiFlow 360° равномерно распределяет ионизированный воздух через 14 вентиляционных отверстий для поддержания постоянной температуры на каждой полке.

Микроволновые печи коллекции Classico в трех цветовых исполнениях — слоновая кость, золотой и антрацит — добавляют нотку ностальгии вашей кухне. Передовые современные технологии облечены в динамичный дизайн с элементами классического стиля — рельефной ручкой бронзового цвета и характерными переключателями. Отличные результаты приготовления



Равномерный нагрев 360°StirTechnology

360°StirTechnology — технология равномерного распределения микроволн. Микроволны подаются в камеру снизу через керамическое дно и затем равномерно распределяются по всему пространству. Так как микроволны проникают через дно, они воздействуют на пищу более эффективно и с разных сторон, что делает вращающуюся тарелку ненужной. Таким образом, пища готовится быстрее и получается невероятно вкусной.



Простая очистка EasyClean

Очистка гладкой и ровной поверхности керамического дна рабочей камеры не требует особых усилий. Все, что вам понадобится, — это влажная тряпка.

гарантируют технология равномерного распределения микроволн 360°StirTechnology, керамическое дно, увеличивающее полезное пространство рабочей камеры, и комбинированный режим микроволн с грилем. Вы можете убедиться сами, что эти микроволновые печи могут еще больше.



Керамическое дно CeramicInside

Благодаря инновационной технологии распределения микроволн вращающаяся тарелка больше не требуется. Дно рабочей камеры покрыто специальной керамической пластиной, что увеличивает полезное пространство рабочей камеры и позволяет готовить несколько блюд одновременно.



Микроволны + гриль

Комбинация микроволн и гриля при приготовлении открывают новые горизонты кулинарии. Вы будете поражены, как быстро можно приготовить небольшие куски мяса, пиццу и другие блюда и запечь их до хрустящей корочки.

**BO 731 CLB**

- Цвет: антрацит
- Цвет ручки дверцы: бронзовый

**BO 73 CLI**

- Цвет: антрацит
- Цвет ручки дверцы: бронзовый

**BO 731 CLI**

Встраиваемая духовка

Classico

BO 73 CLB

Встраиваемая духовка

Classico

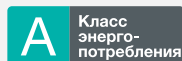

Класс энергопотребления



- Цвет: Слоновая кость
- Цвет ручки: Бронзовый
- Материал панели управления: Крашеный металл
- Стандартный шарнир дверцы

Описание

- Полезный объем: **67 л**
- Мультифункциональная духовка BigSpace - 67 л
- SuperSize: максимальная площадь приготовления
- Максимальная площадь приготовления: 1316 см²
- HomeMADE®: сводчатая форма духовки

Управление

- Механическое управление
- Электронный аналоговый программатор

Характеристики

- Освещение духовки
- Многоуровневое приготовление

Дополнительное оборудование

- Глубокий эмалированный противень
- Мелкий эмалированный противень
- Решетка
- Направляющие: Частично выдвигающиеся телескопические направляющие на 2-х уровнях

Безопасность

- Динамическая система охлаждения DC
- Дверца CompactDoor: 2 стекла + 1 термослой

Легкая очистка

- Очистка паром AquaClean
- Пиролитическая эмаль SilverMatte
- Сплошное застекление дверцы духовки

Технические характеристики

- Потребление электроэнергии: **0,85 кВт** (Вентиляционный нагрев), **0,92 кВт** (Классический нагрев)
- Мощность подключения: **3300 Вт**
- Габаритные размеры (вхшг): **59,5 × 59,7 × 54,7 см**
- Монтажные размеры (вхшг): **58,3-60 × 56-56,8 × 55 см**

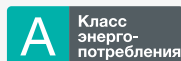

Класс энергопотребления



- Цвет: Антрацит
- Цвет ручки: Бронзовый
- Материал панели управления: Крашеный металл
- Стандартный шарнир дверцы

Описание

- Полезный объем: **67 л**
- Мультифункциональная духовка BigSpace - 67 л
- SuperSize: максимальная площадь приготовления
- Максимальная площадь приготовления: 1316 см²
- HomeMADE®: сводчатая форма духовки

Управление

- Механическое управление
- Электронный аналоговый программатор

Характеристики

- Освещение духовки
- Многоуровневое приготовление

Дополнительное оборудование

- Глубокий эмалированный противень
- Мелкий эмалированный противень
- Решетка
- Направляющие: Частично выдвигающиеся телескопические направляющие на 2-х уровнях

Безопасность

- Динамическая система охлаждения DC
- Дверца CoolDoor: 3 стекла + 1 термослой

Легкая очистка

- Очистка паром AquaClean
- Пиролитическая эмаль SilverMatte
- Сплошное застекление дверцы духовки

Технические характеристики

- Потребление электроэнергии: **0,85 кВт** (Вентиляционный нагрев), **0,92 кВт** (Классический нагрев)
- Мощность подключения: **3300 Вт**
- Габаритные размеры (вхшг): **59,5 × 59,7 × 54,7 см**
- Монтажные размеры (вхшг): **58,3-60 × 56-56,8 × 55 см**

**BO 53 CLB**

- Цвет: антрацит
- Цвет ручки дверцы: бронзовый

**BO 53 CLI**

- Цвет: антрацит
- Цвет ручки дверцы: бронзовый

**BO 532 CLI**

Встраиваемая духовка

Classico

BO 53 CLB

Встраиваемая духовка

Classico

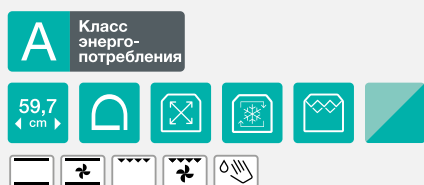

- Цвет: Слоновая кость
- Цвет ручки: Бронзовый
- Материал панели управления: Крашенный металл
- Стандартный шарнир дверцы

Описание

- Полезный объем: **67 л**
- Мультифункциональная BigSpace - 67 л
- SuperSize: максимальная площадь приготовления
- Максимальная площадь приготовления: 1316 см²
- HomeMADE®: сводчатая форма духовки

Управление

- Механическое управление
- Электронный аналоговый программатор

Характеристики

- Освещение духовки

Дополнительное оборудование

- Глубокий эмалированный противень
- Мелкий эмалированный противень
- Решетка
- Направляющие: Частично выдвигающиеся телескопические направляющие на 2-х уровнях

Безопасность

- Динамическая система охлаждения DC
- Дверца CompactDoor: 2 стекла + 1 термослой

Легкая очистка

- Очистка паром AquaClean
- Пиролитическая эмаль SilverMatte
- Сплошное застекление дверцы духовки

Технические характеристики

- Потребление электроэнергии: **0,86 кВт** (Вентиляционный нагрев), **0,92 кВт** (Классический нагрев)
- Мощность подключения: **2700 Вт**
- Габаритные размеры (вхшг): **59,5 × 59,7 × 54,7 см**
- Монтажные размеры (вхшг): **58,3-60 × 56-56,8 × 55 см**

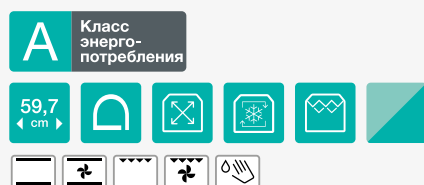

- Цвет: Антрацит
- Цвет ручки: Бронзовый
- Материал панели управления: Крашенный металл
- Стандартный шарнир дверцы

Описание

- Полезный объем: **67 л**
- Мультифункциональная BigSpace - 67 л
- SuperSize: максимальная площадь приготовления
- Максимальная площадь приготовления: 1316 см²
- HomeMADE®: сводчатая форма духовки

Управление

- Механическое управление
- Электронный аналоговый программатор

Характеристики

- Освещение духовки

Дополнительное оборудование

- Глубокий эмалированный противень
- Мелкий эмалированный противень
- Решетка
- Направляющие: Съемные направляющие

Безопасность

- Динамическая система охлаждения DC
- Дверца CompactDoor: 2 стекла + 1 термослой

Легкая очистка

- Очистка паром AquaClean
- Пиролитическая эмаль SilverMatte
- Сплошное застекление дверцы духовки

Технические характеристики

- Потребление электроэнергии: **0,86 кВт** (Вентиляционный нагрев), **0,92 кВт** (Классический нагрев)
- Мощность подключения: **2700 Вт**
- Габаритные размеры (вхшг): **59,5 × 59,7 × 54,7 см**
- Монтажные размеры (вхшг): **58,3-60 × 56-56,8 × 55 см**



ECK 63 CLB
- Цвет антрацит



ECK 63 CLI

Стеклокерамическая варочная панель

Classico

59,5
cm

- Цвет рамки: Слоновая кость
- Крашеная рамка

Варочная поверхность

- 4 конфорки Hi-Light
- Передняя левая: Ø 21/12 см, 2,2 кВт,
- Передняя правая: Ø 14,5 см, 1,2 кВт,
- Задняя левая: Ø 14,5 см, 1,2 кВт,
- Задняя правая: Ø 18 см, 1,8 кВт

Безопасность и надежность

- Индикатор остаточного тепла для каждой конфорки

Технические характеристики

- Мощность подключения: **6400 Вт**
- Габаритные размеры (вхшхг): **8,6 × 59,5 × 51 см**
- Монтажные размеры (вхшхг): **7,1 × 55,8-56 × 49 см**

GW 75 CLI

Газовая варочная панель

Classico

75
cm



- Цвет: Слоновая кость

Характеристики

- Экономичные и мощные горелки

Варочная поверхность

- Автоматический электроподжиг варочной поверхности
- 4 газовые конфорки
- Передняя левая: малая Ø 4,3 см, 1 кВт,
- Передняя правая: нормальная Ø 6,7 см, 1,75 кВт,
- Задняя левая: нормальная Ø 6,7 см, 1,75 кВт,
- Задняя правая: большая Ø 9,7 см, 3 кВт,
- В центре: Трехконтурная конфорка wok Ø 13,44 см, 3,8 кВт
- Решетки: Чугунные решетки

Безопасность и надежность

- Газ-контроль горелок варочной поверхности

Технические характеристики

- Габаритные размеры (вхшхг): **10,3 × 75 × 51 см**
- Монтажные размеры (вхшхг): **7,9 × 72 × 48 см**



GW 65 CLB
- Цвет: антрацит

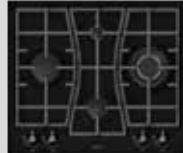

GW 6N41 ZCLI
- Цвет: слоновая кость



GW 65 CLI

Газовая варочная панель

Classico



- Цвет: Слоновая кость

Характеристики

- Экономичные и мощные горелки

Варочная поверхность

- Автоматический электроподжиг варочной поверхности
- Передняя в центре: нормальная Ø 6,7 см, 1,75 кВт,
- Задняя в центре: малая Ø 4,3 см, 1 кВт,
- Левая: большая Ø 9,7 см, 3 кВт,
- Правая: wok Ø 13,44 см, 3,8 кВт
- Трехконтурная конфорка wok
- Решетки: Чугунные решетки

Безопасность и надежность

- Газ-контроль горелок варочной поверхности

Технические характеристики

- Габаритные размеры (вхшг): **10,2 × 60 × 51 см**
- Монтажные размеры (вхшг): **7,9 × 56 × 48 см**

GW 6N41Z CLB

Газовая варочная панель

Classico



- Цвет: Антрацит

Варочная поверхность

- Автоматический электроподжиг варочной поверхности
- 4 газовые конфорки
- Передняя левая: нормальная Ø 6,9 см, 1,9 кВт,
- Передняя правая: малая Ø 4,4 см, 1 кВт,
- Задняя левая: нормальная Ø 6,9 см, 1,9 кВт,
- Задняя правая: wok Ø 13,2 см, 3,5 кВт
- Двухконтурная горелка wok
- Решетки: Чугунные решетки

Безопасность и надежность

- Газ-контроль горелок варочной поверхности

Технические характеристики

- Габаритные размеры (вхшг): **10,6 × 58 × 51 см**
- Монтажные размеры (вхшг): **10 × 55,8-56 × 49 см**



DK 63 MCLB
- Цвет: антрацит



DK 63 CLI
- Цвет: слоновая кость



DK 63 MCLB

Настенная вытяжка

Classico



- Отвод воздуха и рециркуляция
- Материал вытяжки/короба: Крашенный металл / Крашенный металл
- Цвет вытяжки/короба: Слоновая кость / Слоновая кость

Описание

- Отвод (макс.): **621 м³/ч**
- Рециркуляция (макс.): **545 м³/ч**
- Диаметр отверстия воздуховода: **15 см**

Производительность вентилятора

- Производительность при отводе на скорости 1: **218 м³/ч**
- Производительность при отводе на скорости 3: **469 м³/ч**
- Производительность при отводе на скорости 4: **621 м³/ч**

Управление

- Механическое управление
- Управление: Переключатели
- Количество скоростей: 4

Характеристики

- Тип освещения: Галогеновое освещение
- Кнопка вкл./выкл.
- Количество лампочек: 2
- Общая мощность освещения: 40 Вт
- P.A.S.: система периметрического всасывания воздуха

Дополнительное оборудование

- Материал жирового фильтра: Алюминиевый жировой фильтр
- Моющийся жировой фильтр
- Количество моторов: 1
- Антивозвратный клапан: 150 мм

Технические характеристики

- Макс. уровень шума: **65 дБ (А)**
- Габаритные размеры (ш x г): **60 × 50 см**
- Высота: **310 мм**
- Мин. высота декоративного короба: **590 мм**
- Макс. высота декоративного короба: **830 мм**
- Годовое потребление электроэнергии: **146,3 кВт**

DK 63 CLB

Настенная вытяжка

Classico



- Отвод воздуха и рециркуляция
- Материал вытяжки/короба: Крашенный металл / Крашенный металл
- Цвет вытяжки/короба: Антрацит / Антрацит

Описание

- Отвод (макс.): **770 м³/ч**
- Рециркуляция (макс.): **378 м³/ч**
- Диаметр отверстия воздуховода: **15 см**

Производительность вентилятора

- Производительность при отводе на скорости 1: **470 м³/ч**
- Производительность при отводе на скорости 2: **640 м³/ч**
- Производительность при отводе на скорости 3: **770 м³/ч**

Управление

- Механическое управление
- Управление: Переключатели
- Количество скоростей: 3

Характеристики

- Тип освещения: Галогеновое освещение
- Кнопка вкл./выкл.
- Количество лампочек: 2
- Общая мощность освещения: 40 Вт

Дополнительное оборудование

- Материал жирового фильтра: Алюминиевый жировой фильтр
- Моющийся жировой фильтр
- Количество моторов: 1
- Антивозвратный клапан: 150 мм

Технические характеристики

- Макс. уровень шума: **69 дБ (А)**
- Габаритные размеры (ш x г): **60 × 50 см**
- Высота: **280 мм**
- Мин. высота декоративного короба: **530 мм**
- Макс. высота декоративного короба: **860 мм**

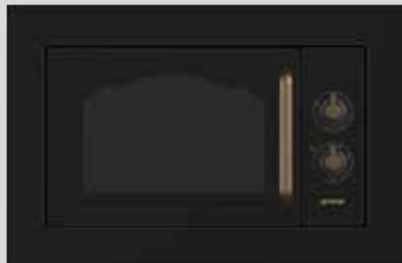

BM 235 CLI
- Цвет: Слоновая кость



MO 4250 CLB
- Цвет: антрацит



BM 235 CLB

Classico

Встраиваемая микроволновая печь с грилем

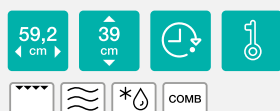

- Цвет: Черный
- Материал передней панели: Крашеная передняя панель
- Материал дверцы: Стеклопластиковая дверца
- Эмалированные стенки рабочей камеры
- Открывание дверцы: Открывание дверцы влево
- Открывание дверцы: Открывание дверцы за ручку
- Дверца духовки: Двойное застекление дверцы

Описание

- Объем: **23 л**
- SuperSize: увеличенная площадь приготовления
- Мощность микроволн: **800 Вт**
- Мощность гриля: **1100 Вт**
- Нагревательный элемент: 1
- Технология генерации микроволн: Стандартная технология генерации микроволн (HVT)
- Способ распределения микроволн: Stirrer: равномерное распределение микроволн и приготовление без поворотного стола

Управление

- Механическое управление
- Управление: Переключатели

Характеристики

- Разморозка по времени

Безопасность

- Блокировка работы при открытой дверце

Дополнительное оборудование

- Решетка для гриля

Легкая очистка

- Простая очистка керамического дна

Технические характеристики

- Мощность подключения: **1280 Вт**
- Габаритные размеры (вхшг): **39 × 59,2 × 43,2 см**

MO 4250 CLI

Classico

Отдельностоящая микроволновая печь

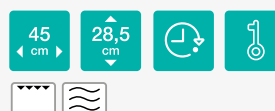

- Цвет: Слоновая кость
- Материал передней панели: Передняя панель: металл + стекло
- Материал дверцы: Стеклопластиковая дверца
- Эмалированные стенки рабочей камеры
- Открывание дверцы: Открывание дверцы влево
- Открывание дверцы: Открывание дверцы за ручку
- Дверца духовки: Двойное застекление дверцы

Описание

- Объем: **20 л**
- SuperSize: увеличенная площадь приготовления
- Мощность микроволн: **700 Вт**
- Мощность гриля: **800 Вт**
- Нагревательный элемент: 1
- Технология генерации микроволн: Стандартная технология генерации микроволн (HVT)
- Способ распределения микроволн: Stirrer: равномерное распределение микроволн и приготовление без поворотного стола

Управление

- Механическое управление
- Управление: Переключатели

Характеристики

- Разморозка по времени

Безопасность

- Блокировка работы при открытой дверце

Дополнительное оборудование

- Решетка для гриля

Легкая очистка

- Простая очистка керамического дна

Технические характеристики

- Мощность подключения: **1080 Вт**
- Габаритные размеры (вхшг): **28,5 × 45 × 36,5 см**



EC 67 CLB
- Цвет: Антрацит



EC 55 CLI1
- Цвет: Слоновая кость

EC 67 CLI

Classico

Стеклокерамическая плита

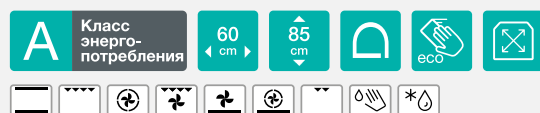

- Цвет: Слоновая кость
- Материал панели управления: Крашенный металл
- Материал дверцы: Стекло + металлическая накладка

Описание

- Полезный объем: **67 л**
- SuperSize: максимальная площадь приготовления
- Максимальная площадь приготовления: 1316 см²
- HomeMADE®: сводчатая форма духовки

Управление

- Электронный аналоговый программатор
- Варочная поверхность
- Стеклокерамическая варочная панель

Варочная поверхность

- 4 конфорки Hi-Light
- Передняя левая: Ø 21/12 см, 2,2 кВт,
- Передняя правая: Ø 18 см, 1,8 кВт,
- Задняя левая: Ø 14,5 см, 1,2 кВт,
- Задняя правая: Ø 18/12 см, 1,7 кВт

Духовка

- Многофункциональная духовка BigSpace - 67 л

Характеристики

- Освещение духовки
- Многоуровневое приготовление

Оборудование

- Мелкий эмалированный противень
- Глубокий эмалированный противень
- Решетка // Направляющие: Съёмные направляющие

Безопасность

- Индикатор остаточного тепла для каждой конфорки
- Дверца CompactDoor: 2 стекла + 1 термослой

Легкая очистка

- Очистка паром AquaClean // Эмаль EcoClean
- Сплошное застекление дверцы духовки

Технические характеристики/размеры

- Мощность подключения: **10200 Вт**
- Потребление электроэнергии:
- **0,82 кВт** (Вентиляционный нагрев), **0,92 кВт** (Классический нагрев)
- Габаритные размеры (вхшг): **85 × 60 × 60 см**

EC 55 CLB1

Classico

Стеклокерамическая плита

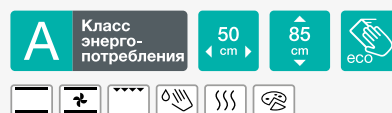

- Цвет: Черный
- Материал панели управления: Эмалированная панель управления
- Материал дверцы: Стекло + металлическая накладка

Описание

- Полезный объем: **48 л**
- Максимальная площадь приготовления: 1230 см²

Управление

- Форма переключателей: Стандартные переключатели
- Электронный аналоговый программатор

Варочная поверхность

- Стеклокерамическая варочная панель
- 4 конфорки Hi-Light
- Передняя левая: Ø 18/12 см, 1,7 кВт,
- Передняя правая: Ø 14,5 см, 1,2 кВт,
- Задняя левая: Ø 14,5 см, 1,2 кВт,
- Задняя правая: Ø 18 см, 1,8 кВт

Духовка

- Многофункциональная духовка - 48 л

Характеристики

- Освещение духовки
- StayWarm: поддержание температуры приготовленных блюд

Оборудование

- Мелкий эмалированный противень
- Глубокий эмалированный противень
- Решетка
- Направляющие: Съёмные направляющие

Безопасность

- Индикатор остаточного тепла для каждой конфорки
- Дверца CompactDoor: 2 стекла + 1 термослой

Легкая очистка

- Очистка паром AquaClean
- Эмаль EcoClean

Технические характеристики/размеры

- Мощность подключения: **7900 Вт**
- Потребление электроэнергии:
- **0,8 кВт** (Вентиляционный нагрев), **0,83 кВт** (Классический нагрев)
- Габаритные размеры (вхшг): **85 × 50 × 60,5 см**



EC 52 CLI

Стеклокерамическая плита

Classico



- Цвет: Слоновая кость
- Материал панели управления: Крашенный металл
- Материал дверцы: Стекло + металлическая накладка
- GentleClose: шарнир с плавным закрытием дверцы духовки

Описание

- Полезный объем: **51 л**
- Максимальная площадь приготовления: 1230 см²

Управление

- Форма переключателей: Стандартные переключатели
- Электронный аналоговый программатор

Варочная поверхность

- Стеклокерамическая варочная панель
- Варочная поверхность
- 4 конфорки Hi-Light
- Передняя левая: Ø 18/12 см, 1,7 кВт,
- Передняя правая: Ø 14,5 см, 1,2 кВт,
- Задняя левая: Ø 14,5 см, 1,2 кВт,
- Задняя правая: Ø 18 см, 1,8 кВт

Духовка

- Классическая духовка - 51 л

Характеристики

- Освещение духовки

Оборудование

- Мелкий эмалированный противень
- Решетка
- Направляющие: Съёмные направляющие

Безопасность

- Индикатор остаточного тепла для каждой конфорки
- Дверца CompactDoor: 2 стекла + 1 термослой

Легкая очистка

- Очистка паром AquaClean // Эмаль EcoClean

Технические характеристики/размеры

- Мощность подключения: **7800 Вт**
- Габаритные размеры (вхшг): **85 × 50 × 60,5 см**



K 67 CLI

- Цвет: Слоновая кость



K 67 CLB

Комбинированная плита

Classico



- Цвет: Черный
- Материал панели управления: Крашенный металл
- Материал дверцы: Стекло + металлическая накладка
- Крышка: Металлическая крышка

Описание

- Полезный объем: **67 л**
- SuperSize: максимальная площадь приготовления
- Максимальная площадь приготовления: 1316 см²
- HomeMADE®: сводчатая форма духовки

Управление

- Электронный аналоговый программатор
- Автоматический электроподжиг варочной поверхности

Варочная поверхность

- Газовая варочная панель
- Трехконтурная конфорка вок
- Количество решеток: 2
- 4 газовые конфорки
- Передняя левая: нормальная Ø 6,9 см, 1,9 кВт,
- Передняя правая: вок Ø 13,2 см, 3,5 кВт,
- Задняя левая: нормальная Ø 6,9 см, 1,9 кВт,
- Задняя правая: малая Ø 4,6 см, 1 кВт
- Решетки: Чугунные решетки

Духовка

- Многофункциональная духовка BigSpace - 67 л

Характеристики

- Освещение духовки
- Многоуровневое приготовление

Оборудование

- Мелкий эмалированный противень
- Глубокий эмалированный противень
- Решетка // Направляющие: Съёмные направляющие

Безопасность

- Дверца CompactDoor: 2 стекла + 1 термослой
- Газ-контроль горелок варочной поверхности

Легкая очистка

- Очистка паром AquaClean
- Эмаль EcoClean

Технические характеристики/размеры

- Габаритные размеры (вхшг): **85 × 60 × 60 см**



K 57 CLB1
- Цвет: Антрацит



GI 62 CLI
- Цвет: Слоновая кость



K 57 CL11

Комбинированная плита

Classico

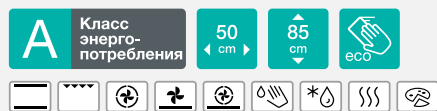

- Цвет: Слоновая кость
- Материал панели управления: Крашеный металл
- Материал дверцы: Стекло + металлическая накладдка
- Крышка: Металлическая крышка

Описание

- Полезный объем: **48 л**
- Максимальная площадь приготовления: 1230 см²

Управление

- Форма переключателей: Стандартные переключатели
- Электронный аналоговый программатор
- Автоматический электроподжиг варочной поверхности

Варочная поверхность

- Газовая варочная панель
- Количество решеток: 2
- 4 газовые конфорки
- Передняя левая: малая Ø 5,5 см, 1 кВт,
- Передняя правая: нормальная Ø 7,5 см, 1,75 кВт,
- Задняя левая: нормальная Ø 7,5 см, 1,75 кВт,
- Задняя правая: большая Ø 10 см, 2,7 кВт
- Решетки: Чугунные решетки

Духовка

- Мультифункциональная духовка - 48 л

Характеристики

- Освещение духовки // Многоуровневое приготовление
- StayWarm: поддержание температуры приготовленных блюд

Оборудование

- Мелкий эмалированный противень // Глубокий эмалированный противень
- Решетка // Направляющие: Съёмные направляющие
- Решетка-подставка для турки

Безопасность

- Дверца CompactDoor: 2 стекла + 1 термослой
- Газ-контроль горелок варочной поверхности

Легкая очистка

- Очистка паром AquaClean // Эмаль EcoClean

Технические характеристики

- Габаритные размеры (вхшг): **85 × 50 × 60,5 см**

GI 62 CLB

Газовая плита

Classico

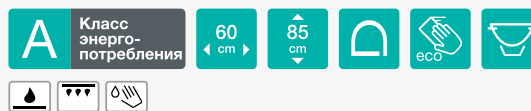

- Цвет: Антрацит
- Материал панели управления: Крашеный металл
- Материал дверцы: Стекло + металлическая накладдка
- Крышка: Металлическая крышка

Описание

- Полезный объем: **48 л**
- Максимальная площадь приготовления: 1316 см²
- HomeMADE®: сводчатая форма духовки

Управление

- Электронный аналоговый программатор
- Автоматический электроподжиг варочной поверхности и духовки
- Газовый нагрев (термостатированный)

Варочная поверхность

- Газовая варочная панель
- Трехконтурная конфорка вок
- Количество решеток: 2
- 4 газовые конфорки
- Передняя левая: нормальная Ø 6,9 см, 1,9 кВт,
- Передняя правая: вок Ø 13,2 см, 3,5 кВт,
- Задняя левая: нормальная Ø 6,9 см, 1,9 кВт,
- Задняя правая: малая Ø 4,6 см, 1 кВт
- Решетки: Чугунные решетки

Духовка

- Газовая духовка - 48 л

Характеристики

- Освещение духовки

Оборудование

- Мелкий эмалированный противень // Глубокий эмалированный противень
- Решетка // Направляющие: Съёмные направляющие
- Решетка-подставка для турки

Безопасность

- Дверца CompactDoor: 2 стекла + 1 термослой
- Газ-контроль горелок варочной поверхности

Легкая очистка

- Очистка паром AquaClean // Эмаль EcoClean
- Сплошное застекление дверцы духовки

Технические характеристики/размеры

- Энергопотребление — газовая духовка: **6,01 МДж**
- Габаритные размеры (вхшг): **85 × 60 × 60 см**



GI 52 CLB1
- Цвет: Антрацит



GI 52 CL1

Газовая плита

Classico

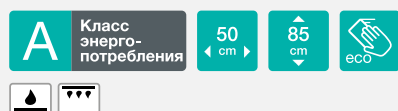

- Цвет: Слоновая кость
- Материал панели управления: Крашенный металл
- Материал дверцы: Стеклокерамическая дверца
- Крышка: Металлическая крышка

Описание

- Полезный объем: **46 л**
- Максимальная площадь приготовления: 1230 см²

Управление

- Форма переключателей: Стандартные переключатели
- Механический таймер с функцией оповещения
- Автоматический электроподжиг варочной поверхности и духовки
- Газовый нагрев (термостатированный)

Варочная поверхность

- Газовая варочная панель
- Количество решеток: 2
- 4 газовые конфорки
- Передняя левая: малая Ø 5,5 см, 1 кВт,
- Передняя правая: нормальная Ø 7,5 см, 1,75 кВт,
- Задняя левая: нормальная Ø 7,5 см, 1,75 кВт,
- Задняя правая: большая Ø 10 см, 2,7 кВт
- Решетки: Чугунные решетки

Духовка

- Газовая духовка - 46 л

Характеристики

- Освещение духовки

Оборудование

- Мелкий эмалированный противень
- Глубокий эмалированный противень
- Решетка // Направляющие: Съёмные направляющие
- Решетка-подставка для турки

Безопасность

- Дверца CompactDoor: 2 стекла + 1 термослой
- Газ-контроль горелок варочной поверхности

Легкая очистка

- Эмаль EcoClean

Технические характеристики/размеры

- Энергопотребление — газовая духовка: **6,7 МДж**
- Габаритные размеры (вхшг): **85 × 50 × 60,5 см**

NRK 621 CL

Двухкамерный холодильник

Classico



- Цвет: Слоновая кость
- Открывание дверцы: Открывание дверцы: влево/вправо
- Материал дверцы: Металлическая дверца
- Климатический класс: ST, N, T

Описание

- 1 компрессор
- Общий объем брутто/нетто: **363 / 339 л**
- Объем брутто/нетто х/о: **265 / 254 л**
- Объем брутто/нетто м/о: **98 / 85 л**
- Мощность замораживания: **5 кг/24 ч**
- Время поддержания температуры при отключении электроэнергии: **18 ч**

Управление

- Электронное управление
- Звуковой сигнал об открытой дверце
- Звуковой и световой сигнал о превышении температуры в х/о: белая лампочка

Характеристики

- IonAir: ионизатор в холодильном отделении
- AdaptTech: адаптивная технология охлаждения
- MultiFlow 360°: трехмерная циркуляция воздуха
- NoFrost Plus
- FastFreeze: быстрое замораживание

Оборудование холодильного отделения

- SimpleSlide: система перестановки и фиксации дверных полок: 3
- Тип освещения: Светодиодное освещение
- 5 стеклянных полок
- Металлическая полка для бутылок
- Полка для бутылок без ограничителя
- CrispZone с контролем влажности
- Контейнер зоны FreshZone

Оборудование морозильного отделения

- Увеличенный ящик SpaceBox
- 3 ящика

Технические характеристики

- Расход электроэнергии кВтч/24 ч: **0,852 кВт**
- Уровень шума: **42 дБ (А)**
- Габаритные размеры (вхшг): **200 × 60 × 64 см**

СОЗДАНО S+ARCK®, ВЫБРАНО — ВАМИ.

Новую дизайн-линию кухонной техники Gorenje создал один из лидеров современного дизайна, прославленный Филипп Старк. Коллекция разработана на основе самых современных технологий и передовых решений.

Духовые шкафы, варочные панели, вытяжки, холодильники и другие приборы, выполненные в 100% едином дизайне, являют собой аскетичную элегантность, избавленную от всего лишнего.

Минималистичный дизайн, украшенный зеркальными поверхностями, отражает индивидуальность человека и гармонично вливается в окружающее пространство.

Металлические ручки и их яркие оранжевые отражения в глянцевых хромовых поверхностях зажгут искру жизни и добавят финальный штрих вашей кухне.

«С этой коллекцией мы разрешили парадокс — и создали бытовую технику на базе новейших технологий и одновременно очень уютную, приятную и человеческую».

Филипп Старк

Откройте для себя всю коллекцию и создайте собственную уникальную кухню.



gorenje

BY

S+ARCK®





Филипп Старк —

всемирно известный французский дизайнер и архитектор.

Его глубокое понимание современных тенденций, решимость изменить мир, забота об окружающей среде, любовь к идеям и желание применять интеллектуальную практичность и практичный интеллект последовательно воплотились в каждом его культовом объекте. От потребительских товаров, таких как мебель и пресс для цитрусовых, до роскошных мегаяхт, ветряных мельниц, электровелосипедов, ресторанов и отелей, которые стали удивительными, вдохновляющими и экспрессивными пространствами.

Создатель более чем 10000 работ и объектов, неутомимый гражданин мира и бунтарь, Старк никогда не изменял основному принципу в творчестве: вещи призваны сделать жизнь пользователей проще, и поэтому в первую очередь должны быть отличными, а уже затем — красивыми.

«Каждый объект, каждая форма, каждый стиль должен иметь смысл — тот смысл, который влияет на нас каждый день».

Филипп Старк



ДУХОВЫЕ ШКАФЫ



МИКРОВОЛНОВЫЕ ПЕЧИ



ВАРОЧНЫЕ ПАНЕЛИ



ВЫТЯЖКИ



ХОЛОДИЛЬНИКИ



ШКАФ ДЛЯ ПОДОГРЕВА ПОСУДЫ



Сводчатая форма HomeMade

Блюда, как из дровяной печи, в современном интерьере вашего дома

Уникальная сводчатая форма — одно из главных преимуществ духовых шкафов Gorenje. Созданная по образу традиционной дровяной печи, духовка позволяет горячему воздуху свободно циркулировать, равномерно распределяться и полностью обволакивать продукт. Так блюдо нагревается интенсивно и равномерно со всех сторон, получается одновременно сочным и хрустящим. В сочетании со специальной системой вентиляции MultiFlow 360° духовки HomeMade имеют уникальную возможность — приготовление на пяти уровнях одновременно.

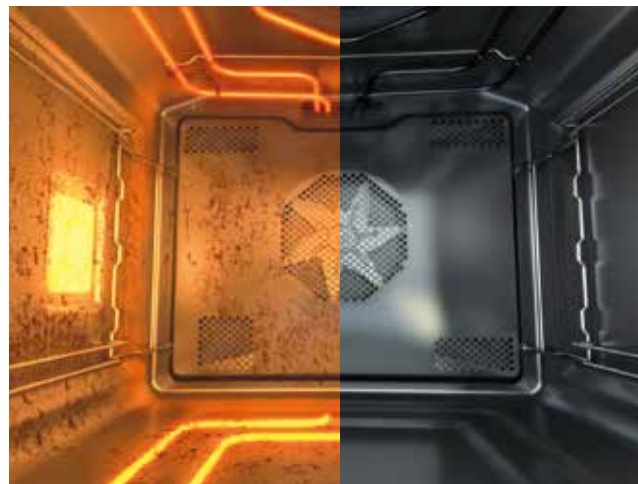

MultiFlow 360°

Требуйте только безупречные результаты

Система MultiFlow 360° обеспечивает оптимальную циркуляцию воздуха в духовке. Продуманное расположение отверстий на задней стенке и уникальная сводчатая форма помогают распределить потоки горячего воздуха по всему пространству рабочей камеры. Вентилятор доставляет горячий воздух в самые дальние уголки духовки, обеспечивая равномерное приготовление блюда. Циркуляция воздуха позволяет одновременно готовить на нескольких уровнях без смешивания вкусов и запахов.

PyroClean

Оставьте время на более важные вещи

Пиролиз является наиболее эффективным и прогрессивным способом очистки духовки. Высокая температура (до 500°C) полностью очищает духовку, не оставляя ни пятен жира, ни кусочков пищи. Легкая очистка продолжается 90 минут, средняя — 120 минут, а интенсивная занимает всего 150 минут. В конце остается только убрать образовавшийся нагар. Самое главное, духовка становится чистой без применения моющих средств.



Инверторная технология

Вкусные и полезные блюда, практически не тратя времени

Инверторная технология распределяет энергию более равномерно в отличие от импульсной. В результате продукты сохраняют свою структуру, витамины и минералы. Преимущества равномерного распределения энергии особенно очевидны при разогреве продуктов, размораживании и при нагреве жидкостей. Общее время приготовления в микроволновой печи сокращается, что снижает потребление энергии.



Технология Stirrer

Забудьте о неравномерном нагреве

Технология Stirrer позволяет устанавливать в микроволновую печь противни стандартного размера. Духовка используется по всей ширине, поэтому можно забыть о привычных для микроволновок вращающихся тарелках и неравномерном нагреве. Усовершенствованная система равномерно распределяет микроволны, поэтому пища однородно нагревается.



Многofункциональность

Все преимущества комбинированного приготовления

Компактные духовые шкафы с функцией СВЧ позволяют сочетать любые из трех режимов приготовления: микроволны, гриль и конвекцию. Микроволны с возможностью выбора до шести уровней мощности работы ускоряют процесс приготовления, а конвекция способствует полному пропеканию блюда. Комбинированное приготовление на гриле и конвекции позволяет идеально запекать крупные куски мяса, а сочетание микроволн с грилем сократит время приготовления небольших кусков мяса и пиццы. Более того, компактную духовку с функцией СВЧ также можно использовать как обычную духовку.



XpandZone

Когда вы ждете много гостей

XpandZone позволяет готовить, используя практически всю поверхность варочной панели. При активации функции четыре обычные конфорки объединяются в две большие

зоны нагрева, на которые можно ставить большие кастрюли или сразу несколько маленьких.



PowerBoost Supreme

Когда время — самая важная ценность

Функция PowerBoost Supreme существенно увеличивает интенсивность нагрева и сокращает его продолжительность. Два литра воды можно вскипятить всего за 4,2 минуты, а это очень экономит время.

Конфорка вок

Поразите гостей блюдами азиатской кухни

Мощная трехконтурная конфорка вок делает приготовление блюд азиатской кухни простым и доступным для каждого, а также позволяет готовить в большой посуде.



AdaptTech

Сосредоточьтесь на
приготовлении

Сенсор, встроенный в вытяжку, определяет интенсивность испарений и загрязнений в воздухе и в соответствии с этим регулирует мощность работы мотора — и даже выключает мотор, если он больше не нужен.



Светодиодная подсветка

Варочная поверхность в лучах
рампы

Светодиоды обеспечивают красивую и эффективную подсветку варочной поверхности и являются важным эстетическим и функциональным элементом на кухне. Светодиоды служат в три раза дольше, чем иные источники света.



Защитное покрытие Antifinger

Чистое отражение вашей
индивидуальности

Все поверхности из нержавеющей стали имеют защитное покрытие от отпечатков пальцев. Благодаря этому кухня останется сияющей, а очистка будет простой, даже если вы прикасаетесь к приборам испачканными руками.



Система P.A.S.

Слушайте то, что вы хотите

Благодаря инновационной системе периметрического всасывания P.A.S. зона воздухопоглощения находится не только в центральной части, но и по краям вытяжки. Это обеспечивает оптимизацию потребления электроэнергии, снижает уровень шума, а также повышает эффективность очистки воздуха на кухне.



IonAir и MultiFlow 360°

Идеальный микроклимат на каждой полке

В наших холодильниках создана среда, где происходит естественный процесс ионизации, что помогает сохранить продукты свежими дольше. Отрицательно заряженные ионы, выделяемые во внутреннее пространство холодильника, создают естественный микроклимат, тем самым поддерживая идеальную среду для свежих продуктов. Благодаря системе MultiFlow 360° ионизированный воздух поступает через 14 отверстий, создавая равномерную температуру на каждой полке.



AdaptTech

Холодильник, который знает ваши привычки

Эта адаптивная интеллектуальная система была разработана для поддержания оптимальной температуры в холодильнике вне зависимости от частоты использования. При открывании дверцы температура в холодильнике повышается, что приводит к более быстрой порче продуктов. Адаптивная система постоянно отслеживает и анализирует частоту использования. Затем в связи с предстоящим более частым открыванием дверцы система заранее понижает температуру в приборе на 1-2°C, чтобы создать идеальный климат для сохранения свежести и качества продуктов.



NoFrost Plus

Замораживает только то, что вы хотите

Одна из лучших систем охлаждения NoFrost Plus полностью предупреждает образование инея и льда в морозильном отделении, снижает расход электроэнергии, при этом в холодильном отделении обеспечивает идеальный микроклимат для хранения свежих продуктов. Циркуляция ионизированного воздуха предупреждает высушивание продуктов и способствует сохранению витаминов и минералов.



Шкаф для подогрева

Так просто контролировать каждую деталь

Функциональность компактной духовки можно дополнить шкафом для подогрева, который приобретается отдельно. Шкаф устанавливается непосредственно под духовкой, и

такой комплект по размерам подходит для установки в нишу для встраивания стандартной духовки. Шкаф служит для подогрева посуды и поддержания температуры готовых блюд.



StayWarm

Готовые блюда в идеальной форме

Функция StayWarm поддерживает постоянную температуру готовых блюд 70°C. Приготовленные блюда сохраняют свой вкус и останутся горячими до самой подачи на стол.



WarmPlate

Профессиональная подача блюд на подогретых тарелках

Подогретые тарелки сохраняют вкус и аромат многих блюд — от супов до тушеных овощей и мяса. Функция WarmPlate позволяет подогревать столовую посуду при температуре от 30° до 80°C, и вы сможете подавать горячие блюда у себя дома, как в лучшем ресторане!



Йогурт

Если ваш выбор — здоровая пища

Специальная функция позволяет готовить йогурт домашних условиях. Автоматические настройки температуры и времени обеспечивают оптимальные условия, при которых домашний йогурт готовится около четырех часов.

**BOP 747 ST**

Gorenje by Starck

Встраиваемая духовка с пиролизической очисткой



- Цвет: Серый глянец
- Цвет ручки: Нержавеющая сталь
- Материал панели управления: Стеклопанель управления
- GentleClose: шарнир с плавным закрыванием дверцы духовки

Описание

- Полезный объем: **73 л**
- Многофункциональная духовка BigSpace - 73 л
- SuperSize: максимальная площадь приготовления
- HomeMADE®: сводчатая форма духовки
- Вариогриль PerfectGrill

Управление

- Электронное управление
- Форма переключателей: Эргономичные переключатели
- Сенсорный программатор IconLED+

Характеристики

- Освещение духовки // Многоуровневое приготовление
- MultiFlow 360°: равномерное пропекание со всех сторон

Дополнительное оборудование

- Глубокий эмалированный противень // Мелкий эмалированный противень
- Решетка // Направляющие: Съемные направляющие
- Направляющие: Полностью выдвигающиеся телескопические направляющие на 3-х уровнях // Термозонд для мяса (дополнительная опция)

Безопасность

- Динамическая система охлаждения
- Дверца UltraCoolDoorQuadro+: 4 стекла + 2 термослоя

Легкая очистка

- Пиролизическая очистка // Пиролизическая эмаль SilverMatte
- Сплошное застекление дверцы духовки

Технические характеристики

- Потребление электроэнергии:
0,69 кВт (Вентиляционный нагрев), **0,94 кВт** (Классический нагрев)
- Мощность подключения: **3400 Вт**
- Габаритные размеры (вхшг): **59,5 × 59,5 × 54,6 см**
- Монтажные размеры (вхшг): **59 × 56,4 × 55 см**

**BOP 658 ST**

Gorenje by Starck

Встраиваемая духовка с пиролизической очисткой

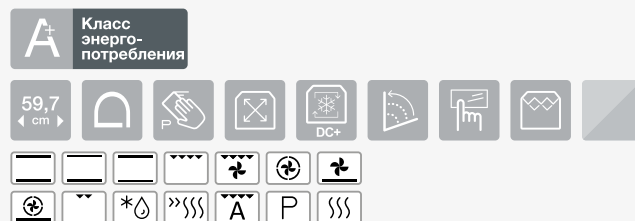

- Цвет: Серый глянец
- Цвет ручки: Нержавеющая сталь
- Материал панели управления: Стеклопанель управления
- GentleClose: шарнир с плавным закрыванием дверцы духовки

Описание

- Полезный объем: **65 л**
- Многофункциональная духовка BigSpace - 65 л
- SuperSize: максимальная площадь приготовления
- Максимальная площадь приготовления: 1316 см²
- HomeMADE®: сводчатая форма духовки
- Вариогриль PerfectGrill

Управление

- Электронное управление
- Сенсорный программный модуль DirectTOUCH

Характеристики

- Освещение духовки // Многоуровневое приготовление

Дополнительное оборудование

- Глубокий эмалированный пиролизический противень
- Мелкий эмалированный пиролизический противень
- Решетка // Направляющие: Съемные пиролизические направляющие

Безопасность

- Динамическая система охлаждения
- Дверца Pyrolytic UltraCoolDoor: 4 стекла + 4 термослоя

Легкая очистка

- Пиролизическая очистка
- Пиролизическая эмаль SilverMatte
- Сплошное застекление дверцы духовки

Технические характеристики

- Потребление электроэнергии:
0,66 кВт (Вентиляционный нагрев), **0,92 кВт** (Классический нагрев)
- Мощность подключения: **3300 Вт**
- Габаритные размеры (вхшг): **59,5 × 59,7 × 54,7 см**
- Монтажные размеры (вхшг): **58,3-60 × 56,4-56,8 × 55 см**



BOP 637 ST

Gorenje by Starck

Встраиваемая духовка с пиролизической очисткой

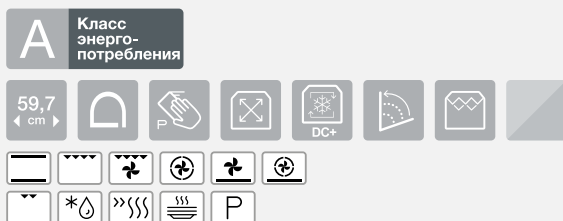

- Цвет: Серый глянец
- Цвет ручки: Нержавеющая сталь
- Материал панели управления: Стеклопанель управления
- GentleClose: шарнир с плавным закрыванием дверцы духовки

Описание

- Полезный объем: **65 л**
- Многофункциональная духовка BigSpace - 65 л
- SuperSize: максимальная площадь приготовления
- Максимальная площадь приготовления: 1316 см²
- HomeMADE®: сводчатая форма духовки
- Вариогриль PerfectGrill

Управление

- Механическое управление
- Форма переключателей: Эргономичные переключатели
- Сенсорный программатор IconLED

Характеристики

- Освещение духовки // Многоуровневое приготовление

Дополнительное оборудование

- Глубокий эмалированный пиролизический противень
- Мелкий эмалированный пиролизический противень // Решетка
- Направляющие: Съёмные пиролизические направляющие

Безопасность

- Динамическая система охлаждения
- Дверца Pyrolytic UltraCoolDoor: 4 стекла + 4 термослоя

Легкая очистка

- Пиролизическая очистка // Пиролизическая эмаль SilverMatte
- Сплошное застекление дверцы духовки

Технические характеристики

- Потребление электроэнергии: **0,87 кВт** (Вентиляционный нагрев), **0,92 кВт** (Классический нагрев)
- Мощность подключения: **3300 Вт**
- Габаритные размеры (вхшг): **59,5 × 59,7 × 54,7 см**
- Монтажные размеры (вхшг): **58,3-60 × 56,4-56,8 × 55 см**

**BO 747 ST**

Встраиваемая духовка

Gorenje by Starck



- Цвет: Серый глянец
- Цвет ручки: Нержавеющая сталь
- Материал панели управления: Стеклокерамическая панель управления
- GentleClose: шарнир с плавным закрыванием дверцы духовки

Описание

- Полезный объем: **75 л**
- Многофункциональная духовка BigSpace - 75 л
- SuperSize: максимальная площадь приготовления
- HomeMADE®: сводчатая форма духовки
- Вариогриль PerfectGrill

Управление

- Электронное управление
- Форма переключателей: Эргономичные переключатели
- Сенсорный программатор IconLED+

Характеристики

- Освещение духовки // Многоуровневое приготовление
- MultiFlow 360°: равномерное пропекание со всех сторон

Дополнительное оборудование

- Глубокий эмалированный противень // Мелкий эмалированный противень
- Решетка
- Направляющие: Полностью выдвигающиеся телескопические направляющие на 3-х уровнях // Термозонд для мяса (дополнительная опция)

Безопасность

- Динамическая система охлаждения
- Дверца UltraCoolDoor: 3 стекла + 2 термослоя

Легкая очистка

- Очистка паром AquaClean // Пиролитическая эмаль SilverMatte
- Сплошное застекление дверцы духовки

Технические характеристики

- Потребление электроэнергии:
0,71 кВт (Вентиляционный нагрев), **0,94 кВт** (Классический нагрев)
- Мощность подключения: **3400 Вт**
- Габаритные размеры (вхшг): **59,5 × 59,5 × 54,6 см**
- Монтажные размеры (вхшг): **59 × 56 × 55 см**

**BO 658 ST**

Независимая духовка

Gorenje by Starck



- Цвет: Серый глянец
- Цвет ручки: Нержавеющая сталь
- Материал панели управления: Стеклокерамическая панель управления
- GentleClose: шарнир с плавным закрыванием дверцы духовки

Описание

- Полезный объем: **67 л**
- Многофункциональная духовка BigSpace - 67 л
- SuperSize: максимальная площадь приготовления
- Максимальная площадь приготовления: 1316 см²
- HomeMADE®: сводчатая форма духовки
- Вариогриль PerfectGrill

Управление

- Электронное управление
- Сенсорный программный модуль DirectTOUCH

Характеристики

- Освещение духовки // Многоуровневое приготовление

Дополнительное оборудование

- Глубокий эмалированный противень // Мелкий эмалированный противень
- Решетка
- Направляющие: Частично выдвигающиеся телескопические направляющие на 2-х уровнях // Термозонд для мяса (дополнительная опция)

Безопасность

- Динамическая система охлаждения
- Дверца CoolDoor: 3 стекла + 1 термослой

Легкая очистка

- Каталитические вкладыши EasyClean // Очистка паром AquaClean
- Пиролитическая эмаль SilverMatte
- Сплошное застекление дверцы духовки

Технические характеристики

- Потребление электроэнергии:
0,67 кВт (Вентиляционный нагрев), **0,92 кВт** (Классический нагрев)
- Мощность подключения: **3300 Вт**
- Габаритные размеры (вхшг): **59,5 × 59,7 × 56,5 см**
- Монтажные размеры (вхшг): **59-60 × 56-56,8 × 55 см**

**BO 637 ST**

Gorenje by Starck

Встраиваемая духовка

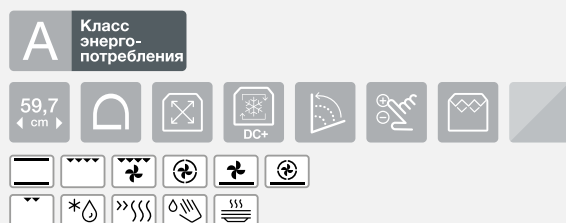

- Цвет: Серый глянец
- Цвет ручки: Нержавеющая сталь
- Материал панели управления: Стеклопанель управления
- GentleClose: шарнир с плавным закрыванием дверцы духовки

Описание

- Полезный объем: **67 л**
- Мультифункциональная духовка BigSpace - 67 л
- SuperSize: максимальная площадь приготовления
- Максимальная площадь приготовления: 1316 см²
- HomeMADE®: сводчатая форма духовки
- Вариогриль PerfectGrill

Управление

- Механическое управление
- Форма переключателей: Эргономичные переключатели
- Сенсорный программатор IconLED

Характеристики

- Освещение духовки // Многоуровневое приготовление

Дополнительное оборудование

- Глубокий эмалированный противень // Мелкий эмалированный противень
- Решетка // Направляющие: Частично выдвигающиеся телескопические направляющие на 1-м уровне

Безопасность

- Динамическая система охлаждения
- Дверца CompactDoor: 2 стекла + 1 термослой

Легкая очистка

- Очистка паром AquaClean // Пиролитическая эмаль SilverMatte
- Сплошное застекление дверцы духовки

Технические характеристики

- Потребление электроэнергии: **0,85 кВт** (Вентиляционный нагрев), **0,92 кВт** (Классический нагрев)
- Мощность подключения: **3300 Вт**
- Габаритные размеры (вхшг): **59,5 × 59,7 × 54,7 см**
- Монтажные размеры (вхшг): **58,3-60 × 56-56,8 × 55 см**

**BO 617 ST**

Gorenje by Starck

Встраиваемая духовка



- Цвет: Серый глянец
- Цвет ручки: Нержавеющая сталь
- Материал панели управления: Стеклопанель управления
- GentleClose: шарнир с плавным закрыванием дверцы духовки

Описание

- Полезный объем: **67 л**
- Мультифункциональная духовка BigSpace - 67 л
- SuperSize: максимальная площадь приготовления
- Максимальная площадь приготовления: 1316 см²
- HomeMADE®: сводчатая форма духовки
- Вариогриль PerfectGrill

Управление

- Механическое управление
- Форма переключателей: Эргономичные переключатели

Характеристики

- Освещение духовки // Многоуровневое приготовление

Дополнительное оборудование

- Глубокий эмалированный противень
- Мелкий эмалированный противень
- Решетка // Направляющие: Съёмные направляющие

Безопасность

- Динамическая система охлаждения DC
- Дверца CompactDoor: 2 стекла + 1 термослой

Легкая очистка

- Очистка паром AquaClean
- Пиролитическая эмаль SilverMatte
- Сплошное застекление дверцы духовки

Технические характеристики

- Потребление электроэнергии: **0,85 кВт** (Вентиляционный нагрев), **0,92 кВт** (Классический нагрев)
- Мощность подключения: **3300 Вт**
- Габаритные размеры (вхшг): **59,5 × 59,7 × 54,7 см**
- Монтажные размеры (вхшг): **58,3-60 × 56-56,8 × 55 см**

**BO 547 ST**

Gorenje by Starck

Компактная встраиваемая духовка

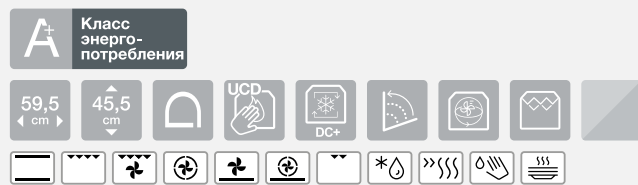

- Цвет: Серый глянец
- Цвет ручки: Нержавеющая сталь
- Материал панели управления: Стеклопанель управления
- GentleClose: шарнир с плавным закрыванием дверцы духовки

Описание

- Полезный объем: **51 л**
- Многофункциональная компактная духовка - 51 л
- SuperSize: максимальная площадь приготовления
- HomeMADE®: сводчатая форма духовки
- Вариогриль PerfectGrill

Управление

- Электронное управление
- Форма переключателей: Эргономичные переключатели
- Сенсорный программатор IconLED+

Характеристики

- Освещение духовки // Многоуровневое приготовление
- MultiFlow 360°: равномерное пропекание со всех сторон

Дополнительное оборудование

- Глубокий эмалированный противень
- Мелкий эмалированный противень
- Решетка
- Направляющие: Частично выдвигающиеся телескопические направляющие на 1-м уровне

Безопасность

- Динамическая система охлаждения
- Дверца UltraCoolDoor: 3 стекла + 2 термослоя // Механический замок дверцы

Легкая очистка

- Очистка паром AquaClean // Пиролитическая эмаль SilverMatte
- Сплошное застекление дверцы духовки

Технические характеристики

- Потребление электроэнергии:
- **0,62 кВт** (Вентиляционный нагрев), **0,83 кВт** (Классический нагрев)
- Мощность подключения: **2600 Вт**
- Габаритные размеры (вхшг): **45,5 × 59,5 × 54,6 см**
- Монтажные размеры (вхшг): **45 × 56 × 55 см**

**BCM 547 ST**

Gorenje by Starck

Компактная духовка с функцией СВЧ



- Цвет: Серый глянец
- Цвет ручки: Нержавеющая сталь
- Материал панели управления: Стеклопанель управления
- Стандартный шарнир дверцы

Описание

- Полезный объем: **50 л**
- Компактная духовка с функцией СВЧ - 50 л
- SuperSize: максимальная площадь приготовления
- HomeMADE®: сводчатая форма духовки
- Мощность микроволн: 1000 Вт

Управление

- Электронное управление
- Форма переключателей: Эргономичные переключатели
- Сенсорный программатор IconLED+

Характеристики

- Многофункциональное использование
- Инверторная технология
- Stinger: микроволновое приготовление без поворотного стола
- Освещение духовки
- Многоуровневое приготовление
- MultiFlow 360°: равномерное пропекание со всех сторон

Дополнительное оборудование

- Мелкий эмалированный противень
- Стеклопанель
- Решетка
- Направляющие: Съемные направляющие

Безопасность

- Динамическая система охлаждения
- Дверца Microwave CoolDoor: 3 стекла + 1 термослой + защитная сетка

Легкая очистка

- Пиролитическая эмаль SilverMatte // Сплошное застекление дверцы духовки

Технические характеристики

- Мощность подключения: **3000 Вт**
- Габаритные размеры (вхшг): **45,5 × 59,5 × 54,6 см**
- Монтажные размеры (вхшг): **45 × 56 × 55 см**



WD 14 ST

Gorenje by Starck

Шкаф для подогрева посуды



- Цвет: Серый глянец

Описание

- Количество комплектов: Загрузка: 6 комплектов посуды или 80 чашек для кофе или 40 чашек для чая или 20 тарелок 28 см
- Загрузка: 6 комплектов

Функции

- Подогрев тарелок
- Подогрев чашек
- Подогрев готовых блюд
- Размораживание
- Йогурт
- Выбор температуры и времени таймера

Характеристики

- Система циркуляции воздуха
- Таймер: Таймер
- Управление: Сенсорное управление
- Выбор температуры
- Холодная поверхность дверцы
- Дно ящика: Стеклопанельное дно

Технические характеристики

- Полезный объем: **19,8 л**
- Диапазон температуры: **40 – 80 °C**
- Диапазон времени таймера: **60 – 240 min**
- Мощность подключения: **410 Вт**
- Габаритные размеры (вхшг): **14 × 59,5 × 56 см**
- Монтажные размеры (вхшг): **14 × 56-56,8 × 55 см**

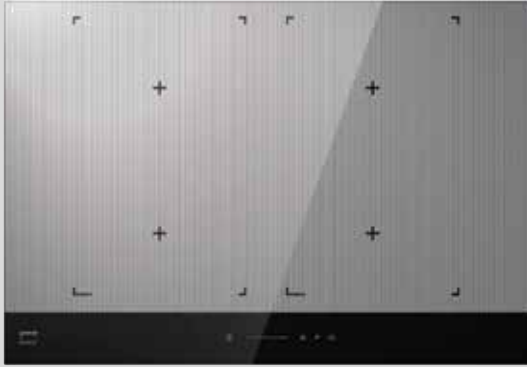
**IS 756 ST**

Gorenje by Starck

Индукционная варочная панель



- Цвет: Черный / Хром
- Обработка края: профили из нержавеющей стали

Управление

- Сенсорное управление SmartControl
- Таймер

Характеристики

- Функция подогрева StayWarm
- Функция PowerBoost Supreme
- XrandZone: объединение конфорок в большую зону нагрева

Варочная поверхность

- 4 индукционные конфорки
- Передняя левая: Ø 20×20 см, 1,8/3 кВт,
- Передняя правая: Ø 20×20 см, 1,8/3 кВт,
- Задняя левая: Ø 20×20 см, 1,8/3 кВт,
- Задняя правая: Ø 20×20 см, 1,8/3 кВт

Безопасность и надежность

- Блокировка установленных режимов
- Защитная блокировка от детей

Технические характеристики

- Мощность подключения: **7200 Вт**
- Габаритные размеры (вхшг): **6 × 75 × 52 см**
- Монтажные размеры (вхшг): **6,4 × 56 × 49 см**

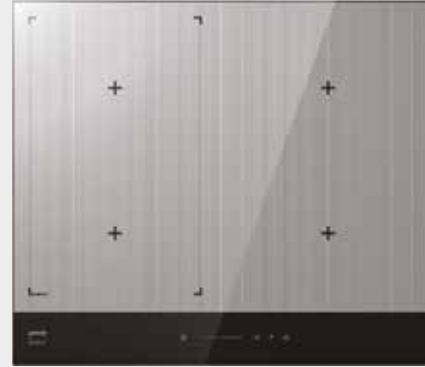
**IS 655 ST**

Gorenje by Starck

Индукционная варочная панель



- Цвет: Черный / Хром
- Обработка края: профили из нержавеющей стали

Управление

- Сенсорное управление SmartControl
- Таймер

Характеристики

- Функция подогрева StayWarm
- Функция PowerBoost Supreme
- XrandZone: объединение конфорок в большую зону нагрева

Варочная поверхность

- 4 индукционные конфорки
- Передняя левая: Ø 20×20 см, 1,8/3 кВт,
- Передняя правая: Ø 20×20 см, 1,8/3 кВт,
- Задняя левая: Ø 20×20 см, 1,8/3 кВт,
- Задняя правая: Ø 20×20 см, 1,8/3 кВт

Безопасность и надежность

- Блокировка установленных режимов
- Защитная блокировка от детей

Технические характеристики

- Мощность подключения: **7200 Вт**
- Габаритные размеры (вхшг): **6 × 59,5 × 52 см**
- Монтажные размеры (вхшг): **6,4 × 56 × 49 см**



IS 634 ST

Gorenje by Starck

Индукционная варочная панель



- Цвет: Хром / Черный
- Обработка края: профили из нержавеющей стали

Управление

- Сенсор плавного контроля SliderTouch
- Таймер

Характеристики

- Функция Stop&Go
- Функция PowerBoost
- AllBoost: одновременное использование функции PowerBoost на всех конфорках
- Тихая работа SuperSilent

Варочная поверхность

- 4 индукционные конфорки
- Передняя левая: Ø 18,5 см, 1,4/2 кВт,
- Передняя правая: Ø 16,5 см, 1,2/1,4 кВт,
- Задняя левая: Ø 16,5 см, 1,2/1,4 кВт,
- Задняя правая: Ø 20,5 см, 2/2,3 кВт

Безопасность и надежность

- Индикатор остаточного тепла для каждой конфорки
- Защитная блокировка от детей

Технические характеристики

- Мощность подключения: **7100 Вт**
- Габаритные размеры (вхшг): **6,2 × 59,5 × 52 см**
- Монтажные размеры (вхшг): **7 × 55,8-56 × 49 см**



ECS 693 ST

Gorenje by Starck

Стеклокерамическая варочная панель



- Цвет: Черный
- Обработка края: профили из нержавеющей стали

Управление

- Сенсор плавного контроля SliderTouch
- Таймер

Характеристики

- Функция PowerZone
- Автоматика приготовления
- Функция подогрева StayWarm
- FishZone: овальная конфорка

Варочная поверхность

- 4 конфорки Hi-Light
- Передняя левая: Ø 21 см, 2,1/3 кВт,
- Передняя правая: Ø 14,5 см, 1,2 кВт,
- Задняя левая: Ø 14,5 см, 1,2 кВт,
- Задняя правая: овальная конфорка 26,5×17 см, 2,4 кВт

Безопасность и надежность

- Индикатор остаточного тепла для каждой конфорки
- Блокировка установленных режимов
- Защитная блокировка от детей

Технические характеристики

- Мощность подключения: **6900 Вт**
- Габаритные размеры (вхшг): **5,2 × 59,5 × 52 см**
- Монтажные размеры (вхшг): **6 × 55,8-56 × 49 см**

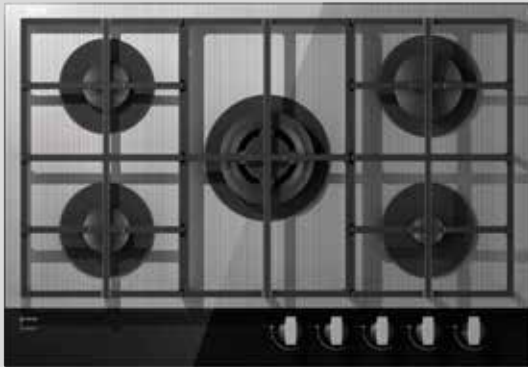
**GCW 751 ST**

Gorenje by Starck

Газовая варочная панель на стеклокерамике



- Цвет: Черный / Хром

Характеристики

- Экономичные и мощные горелки

Варочная поверхность

- Автоматический электроподжиг варочной поверхности
- 5 газовых конфорок
- Передняя левая: нормальная Ø 6,7 см, 1,75 кВт,
- Передняя правая: малая Ø 4,3 см, 1 кВт,
- Задняя левая: нормальная Ø 6,7 см, 1,75 кВт,
- Задняя правая: большая Ø 9,7 см, 3 кВт,
- В центре: вок Ø 13,44 см, 3,8 кВт
- Трехконтурная конфорка вок
- Решетки: Чугунные решетки

Безопасность и надежность

- Газ-контроль горелок варочной поверхности

Технические характеристики

- Габаритные размеры (вхшг): **11,1 × 75 × 52 см**
- Монтажные размеры (вхшг): **7 × 72 × 48 см**

**GCW 641 ST**

Gorenje by Starck

Газовая варочная панель на стеклокерамике



- Цвет: Черный / Хром

Характеристики

- Экономичные и мощные горелки

Варочная поверхность

- Автоматический электроподжиг варочной поверхности
- 4 газовые конфорки
- Передняя левая: вок Ø 10,3 см, 3,3 кВт,
- Передняя правая: малая Ø 4,3 см, 1 кВт,
- Задняя левая: нормальная Ø 6,7 см, 1,75 кВт,
- Задняя правая: нормальная Ø 6,7 см, 1,75 кВт
- Трехконтурная конфорка вок
- Решетки: Чугунные решетки

Безопасность и надежность

- Газ-контроль горелок варочной поверхности

Технические характеристики

- Габаритные размеры (вхшг): **11,1 × 59,5 × 52 см**
- Монтажные размеры (вхшг): **7 × 56 × 48 см**



GC 641 ST

Gorenje by Starck

Газовая варочная панель на стеклокерамике

59,5
cm



- Цвет: Черный / Хром

Характеристики

- Экономичные и мощные горелки

Варочная поверхность

- Автоматический электроподжиг варочной поверхности
- 4 газовые конфорки
- Передняя левая: большая Ø 9,7 см, 3 кВт,
- Передняя правая: малая Ø 4,3 см, 1 кВт,
- Задняя левая: нормальная Ø 6,7 см, 1,75 кВт,
- Задняя правая: нормальная Ø 6,7 см, 1,75 кВт
- Решетки: Чугунные решетки

Безопасность и надежность

- Газ-контроль горелок варочной поверхности

Технические характеристики

- Габаритные размеры (вхшг): **11,1 × 59,5 × 52 см**
- Монтажные размеры (вхшг): **7 × 56 × 48 см**



WHI 941 ST

Настенная вытяжка

Gorenje by Starck



- Отвод воздуха и рециркуляция
- Материал вытяжки/короба: Нержавеющая сталь + стекло / Нержавеющая сталь
- Цвет вытяжки/короба: Нержавеющая сталь / Нержавеющая сталь

Описание

Отвод (макс.): 508 м³/ч

- Рециркуляция (макс.): **485 м³/ч**
- Диаметр отверстия воздуховода: **15 см**

Производительность вентилятора

- Производительность при отводе на скорости 1: **250 м³/ч**
- Производительность при отводе на скорости 2: **364 м³/ч**
- Производительность при отводе на скорости 3: **508 м³/ч**
- Производительность при отводе в интенсивном режиме 1 (PowerBoost 1): **663 м³/ч**
- Производительность при отводе в интенсивном режиме 2 (PowerBoost 2): **732 м³/ч**
- Количество интенсивных режимов (PowerBoost): 2

Управление

- AdaptTech: автоматическая работа вытяжки // Электронное управление
- Управление: Сенсорное управление // Таймер
- Количество скоростей: 3

Характеристики

- Antifinger: защитное покрытие от отпечатков пальцев
- Refresh: автоматическое интервальное включение
- Тип освещения: Светодиодное освещение
- Кнопка вкл./выкл. // Количество лампочек: 1
- Функция проветривания // Общая мощность освещения: 6 Вт
- P.A.S.: система периметрического всасывания воздуха

Дополнительное оборудование

- Материал жирового фильтра: Алюминиевый жировой фильтр
- Индикатор загрязненности фильтра
- Моющийся жировой фильтр
- Количество моторов: 1
- Тип мотора: Конденсаторный мотор
- Антивозвратный клапан: 150 мм

Технические характеристики

- Макс. уровень шума: **59 дБ (А)**
- Габаритные размеры (ш x г): **90 × 47 см**
- Высота: **450 мм**
- Мин. высота декоративного короба: **995 мм**
- Макс. высота декоративного короба: **1275 мм**
- Годовое потребление электроэнергии: **50,8 кВт**



WHI 641 ST

Настенная вытяжка

Gorenje by Starck



- Отвод воздуха и рециркуляция
- Материал вытяжки/короба: Нержавеющая сталь + стекло / Нержавеющая сталь
- Цвет вытяжки/короба: Нержавеющая сталь / Нержавеющая сталь

Описание

Отвод (макс.): 508 м³/ч

- Рециркуляция (макс.): **485 м³/ч**
- Диаметр отверстия воздуховода: **15 см**

Производительность вентилятора

- Производительность при отводе на скорости 1: **250 м³/ч**
- Производительность при отводе на скорости 2: **364 м³/ч**
- Производительность при отводе на скорости 3: **508 м³/ч**
- Производительность при отводе в интенсивном режиме 1 (PowerBoost 1): **663 м³/ч**
- Производительность при отводе в интенсивном режиме 2 (PowerBoost 2): **732 м³/ч**
- Количество интенсивных режимов (PowerBoost): 2

Управление

- AdaptTech: автоматическая работа вытяжки // Электронное управление
- Управление: Сенсорное управление // Таймер
- Количество скоростей: 3

Характеристики

- Antifinger: защитное покрытие от отпечатков пальцев
- Refresh: автоматическое интервальное включение
- Тип освещения: Светодиодное освещение
- Кнопка вкл./выкл. // Количество лампочек: 1
- Функция проветривания // Общая мощность освещения: 6 Вт
- P.A.S.: система периметрического всасывания воздуха

Дополнительное оборудование

- Материал жирового фильтра: Алюминиевый жировой фильтр
- Индикатор загрязненности фильтра
- Моющийся жировой фильтр
- Количество моторов: 1
- Тип мотора: Конденсаторный мотор
- Антивозвратный клапан: 150 мм

Технические характеристики

- Макс. уровень шума: **59 дБ (А)**
- Габаритные размеры (ш x г): **60 × 47 см**
- Высота: **450 мм**
- Мин. высота декоративного короба: **995 мм**
- Макс. высота декоративного короба: **1275 мм**
- Годовое потребление электроэнергии: **50,8 кВт**



WHT 941 ST

Gorenje by Starck

Настенная вытяжка



- Отвод воздуха и рециркуляция
- Материал вытяжки/короба: Нержавеющая сталь + стекло / Нержавеющая сталь
- Цвет вытяжки/короба: Нержавеющая сталь

Описание

Отвод (макс.): 475 м³/ч

- Рециркуляция (макс.): **385 м³/ч**
- Диаметр отверстия воздуховода: **15 см**

Производительность вентилятора

- Производительность при отводе на скорости 1: **250 м³/ч**
- Производительность при отводе на скорости 2: **339 м³/ч**
- Производительность при отводе на скорости 3: **475 м³/ч**
- Производительность при отводе в интенсивном режиме 1 (PowerBoost 1): **657 м³/ч**
- Производительность при отводе в интенсивном режиме 2 (PowerBoost 2): **755 м³/ч**
- Количество интенсивных режимов (PowerBoost): 2

Управление

- AdaptTech: автоматическая работа вытяжки // Электронное управление
- Управление: Сенсорное управление // Таймер
- Количество скоростей: 3

Характеристики

- Antifinger: защитное покрытие от отпечатков пальцев
- Refresh: автоматическое интервальное включение
- Тип освещения: Светодиодное освещение
- Кнопка вкл./выкл. // Количество лампочек: 2
- Функция проветривания // Общая мощность освещения: 10 Вт
- P.A.S.: система периметрического всасывания воздуха

Дополнительное оборудование

- Материал жирового фильтра: Алюминиевый жировой фильтр
- Индикатор загрязненности фильтра
- Моющийся жировой фильтр
- Количество моторов: 1
- ип мотора: Конденсаторный мотор
- Антивозвратный клапан: 150 мм

Технические характеристики

- Макс. уровень шума: **61 дБ (А)**
- Габаритные размеры (ш x г): **90 x 50 см**
- Высота: **65 мм**
- Мин. высота декоративного короба: **650 мм**
- Макс. высота декоративного короба: **960 мм**
- Годовое потребление электроэнергии: **60 кВт**

**BM 251 ST**

Gorenje by Starck

Встраиваемая микроволновая печь



- Цвет: Серый глянец
- Материал передней панели: Передняя панель: металл + стекло
- Материал дверцы: Стекло
- Рабочая камера из нержавеющей стали
- Открывание дверцы: Открывание дверцы влево
- Открывание дверцы: touch
- Дверца духовки: Двойное застекление дверцы

Описание

- Объем: **25 л**
- Мощность микроволн: **900 Вт**
- Мощность гриля: **1000 Вт**
- Нагревательный элемент: 1
- Технология генерации микроволн: Стандартная технология генерации микроволн (HVT)
- Способ распределения микроволн: Поворотная тарелка

Управление

- Электронное управление
- Управление: Сенсорное управление
- Дисплей: ЖК-дисплей

Характеристики

- Автоменю
- Дисплей

Безопасность

- Блокировка работы при открытой дверце

Дополнительное оборудование

- Стеклокерамическая тарелка поворотного стола
- Решетка для гриля

Технические характеристики

- Мощность подключения: **1450 Вт**
- Размеры рамки: **595 × 390 × 20 мм**
- Габаритные размеры (вхшг): **38,8 × 59,5 × 41 см**
- Монтажные размеры (вхшг): **38 × 56,7 × 43 см**

**MO 23 ST**

Gorenje by Starck

Отдельностоящая микроволновая печь



- Цвет: Серый глянец
- Материал передней панели: Передняя панель: металл + стекло
- Материал дверцы: Стекло
- Рабочая камера из нержавеющей стали
- Открывание дверцы: Открывание дверцы влево
- Открывание дверцы: Открывание дверцы за ручку
- Дверца духовки: Двойное застекление дверцы

Описание

- Объем: **23 л**
- Мощность микроволн: **900 Вт**
- Мощность гриля: **1200 Вт**
- Нагревательный элемент: 1
- Технология генерации микроволн: Стандартная технология генерации микроволн (HVT)
- Способ распределения микроволн: Поворотная тарелка

Управление

- Электронное управление
- Управление: Сенсорное управление
- Дисплей: Цифровой дисплей
- SmartControl: умное управление

Характеристики

- Автоменю
- Количество предустановленных программ: 8
- Размораживание по весу
- Дисплей
- Предварительно установленные программы
- Дисплей

Безопасность

- Блокировка от детей
- Блокировка работы при открытой дверце

Дополнительное оборудование

- Стеклокерамическая тарелка поворотного стола
- Решетка для гриля

Технические характеристики

- Мощность подключения: **1400 Вт**
- Габаритные размеры (вхшг): **30,3 × 51 × 42,5 см**



NRK 612 ST

Двухкамерный холодильник

Gorenje by Starck



- Цвет: Нержавеющая сталь
- Открывание дверцы: Открывание дверцы: вправо
- Материал дверцы: Металл + стекло цвета серый глянцев
- Климатический класс: SN, ST, N, T

Описание

- 1 компрессор
- Общий объем брутто/нетто: **329 / 307 л**
- Объем брутто/нетто х/о: **231 / 222 л**
- Объем брутто/нетто м/о: **98 / 85 л**
- Мощность замораживания: **5 кг/24 ч**
- Время поддержания температуры при отключении электроэнергии: 18 ч

Управление

- Электронное управление
- Дисплей: Цифровой дисплей
- Звуковой сигнал об открытой дверце
- Цифровая индикация температуры в холодильном отделении
- Звуковой и световой сигнал о превышении температуры в х/о: белая лампочка

Характеристики

- Технология IonAir и система MultiFlow 360°
- AdaptTech: адаптивная технология охлаждения
- Slot-in: установка холодильника в нишу шириной 61 см.
- NoFrost Plus
- FastFreeze: быстрое замораживание

Оборудование холодильного отделения

- Светодиодное освещение на потолке // 4 стеклянные полки
- Переставляемые по высоте дверные полки
- Полка для бутылок MultiShelf
- Дверная полка для бутылок: Полка для бутылок с фиксатором
- Контейнер MultiBox для сливочного масла, сыра и льда
- Ящик для овощей CrispZone
- Контейнер зоны FreshZone

Оборудование морозильного отделения ********

- Увеличенный ящик SpaceBox // Отделение для замораживания: 3 ящика
- 2 стеклянные полки

Технические характеристики

- Расход электроэнергии кВтч/24 ч: **0,643 кВт**
- Уровень шума: **42 дБ (А)**
- Габаритные размеры (вхшхг): **185 × 60 × 64 см**



NRK 621 STX

Двухкамерный холодильник

Gorenje by Starck



- Цвет: Нержавеющая сталь
- Открывание дверцы: Открывание дверцы: вправо
- Материал дверцы: genuine
- Климатический класс: ST, N, T

Описание

- 1 компрессор
- Общий объем брутто/нетто: **363 / 339 л**
- Объем брутто/нетто х/о: **265 / 254 л**
- Объем брутто/нетто м/о: **98 / 85 л**
- Мощность замораживания: **5 кг/24 ч**
- Время поддержания температуры при отключении электроэнергии: **18 ч**

Управление

- Электронное управление
- Дисплей: Цифровой дисплей
- Звуковой сигнал об открытой дверце
- Цифровая индикация температуры в холодильном отделении
- Звуковой и световой сигнал о превышении температуры в х/о: белая лампочка

Характеристики

- Технология IonAir и система MultiFlow 360°
- AdaptTech: адаптивная технология охлаждения
- Slot-in: установка холодильника в нишу шириной 61 см.
- NoFrost Plus
- FastFreeze: быстрое замораживание

Оборудование холодильного отделения

- Светодиодное освещение на потолке // 5 стеклянных полок
- Переставляемые по высоте дверные полки
- Полка для бутылок MultiShelf
- Дверная полка для бутылок: Полка для бутылок с фиксатором
- Контейнер MultiBox для сливочного масла, сыра и льда
- Ящик для овощей CrispZone
- Контейнер зоны FreshZone

Оборудование морозильного отделения ********

- Увеличенный ящик SpaceBox // Отделение для замораживания: 3 ящика
- 2 стеклянные полки

Технические характеристики

- Расход электроэнергии кВтч/24 ч: **0,852 кВт**
- Уровень шума: **42 дБ (А)**
- Габаритные размеры (вхшхг): **200 × 60 × 64 см**





НЕУВЯДАЮЩАЯ КРАСОТА

Новая коллекция Gorenje Infinity представляет полную линейку высококлассной бытовой техники, которую отличают непревзойденный дизайн и передовые технологии управления и использования. В изысканных приборах черного и бежевого цвета элегантно соединяются винтажные элементы декора и современный дизайн, который облачает технологически сложные устройства в форму, над которой не властно время.

Духовые шкафы Gorenje Infinity рассказывают историю о вечной красоте и уникальности. Характерный дизайн навеивает воспоминания о прекрасном прошлом, и винтажные детали переплетаются с линиями актуальной современности. Изящные переключатели, ручка духовки, украшенная символом бесконечности, и графика на стеклянной дверце являются центральными элементами ностальгического облика коллекции. Вас покорают

простое управление и безупречные результаты, которые достигаются благодаря современным технологиям приготовления. Инновационная конструкция духовки HomeMADE™ и автоматический контроль температуры помогут готовить любимые блюда так, как хотите вы, — при этом существенно экономя электроэнергию. Великолепные преимущества. Для вас и ваших гостей.



Электронный аналоговый программатор

Готовьте элегантно

Винтажный дизайн программатора и его ручек в виде часов придает духовому шкафу еще более изысканный вид. Аналоговый программатор отображает текущее

время, позволяет настроить напоминание и отсрочить время старта или конца приготовления. О завершении приготовления вам сообщит звуковой сигнал.



Электронный сенсорный программатор

Полный контроль и точное отображение оставшегося времени

Электронный программатор обеспечивает простое управление и полный обзор процесса приготовления. Просто прикоснитесь к дисплею и задайте время приготовления. Оно будет отображаться до самого окончания процесса. Готовьте согласно своему распорядку

дня благодаря возможности отложить старт или задать время окончания приготовления. Духовка сообщит об окончании звуковым сигналом. Благодаря гладкой поверхности очистка программатора не составит особого труда.



Сводчатая форма HomeMade™

Все преимущества приготовления, как в дровяной печи

Уникальная сводчатая форма — одно из главных преимуществ духовых шкафов Gorenje. Созданная по образу традиционной дровяной печи, духовка позволяет горячему воздуху свободно циркулировать, равномерно

распределяться и полностью обволакивать продукт. Так блюдо нагревается интенсивно и равномерно со всех сторон, получается одновременно сочным и хрустящим.



Приготовление на трех уровнях

Готовьте несколько блюд одновременно

На трех уровнях можно одновременно приготовить несколько блюд. Надежные телескопические направляющие безопасны, удобны и облегчают контроль над приготовлением. В любой момент их можно легко выдвинуть и проверить блюдо, не опасаясь ожогов. После приготовления направляющие можно вымыть.



GentleClose: плавное закрывание дверцы

Плавное и тихое закрывание дверцы

Духовки Gorenje Infinity отличаются легким и бесшумным закрыванием дверцы. Достаточно легкого прикосновения, чтобы дверца духовки плавно и тихо закрылась. Стильная ручка, украшенная символом бесконечности, гармонично дополняет изысканный дизайн духовки.

С газовыми, индукционными или Hi-Light варочными панелями Gorenje Infinity вы можете готовить, как настоящие шеф-повара, удивлять своих гостей кулинарными шедеврами и заботиться о здоровом питании для своей семьи. Множество полезных решений упростят процесс

приготовления и сделают его поистине увлекательным. Стеклопанель черного или бежевого цвета с характерными деталями коллекции придает интерьеру винтажный стиль.



Чугунные решетки

Изящные и надежные

Чугунные решетки обеспечивают стабильность и придают варочной панели солидный вид. Чугун хорошо выдерживает высокие температуры, поэтому решетки прослужат годы и не доставят никаких хлопот.



Автоматический электроподжиг

Просто и удобно

Автоматический электроподжиг — еще одно преимущество, обеспечивающее дополнительное удобство и легкое управление. Чтобы разжечь газовую горелку, просто нажмите на ручку нужной конфорки и установите мощность работы. Быстро, просто, и вам не понадобятся спички!



Конфорка вок

Настоящий вкус азиатской кухни у вас дома

Газовые варочные панели Gorenje Infinity оснащены мощной трехконтурной конфоркой вок, которая делает приготовление блюд азиатской кухни простым и доступным для каждого, а также позволяет готовить в большой посуде. Поразите гостей экзотическими блюдами, не затрачивая лишних усилий.



PowerBoost

Функция быстрого нагрева

С функцией PowerBoost нужная температура достигается быстрее и эффективнее. Подача мощности увеличивается на 25%, что позволяет готовить быстрее, — это непременно оценят сторонники активного образа жизни.



Индукция мгновенного действия

Быстрое и бесшумное приготовление

Самая современная технология приготовления на варочных панелях — индукционная — с помощью Gorenje обрела винтажный облик. Высококачественные индукционные панели работают в два раза быстрее, чем газовые, более экономичны и безопасны. Индукционные панели Gorenje Infinity практически бесшумны: благодаря современным решениям при быстром нагреве они не гудят и вам не мешают.



Технология Hi-Light

Современные технологии в винтажном облике

Высококачественные стеклокерамические варочные панели Hi-Light, оформленные в винтажном стиле и оснащенные передовыми технологиями, вдохновят вас на создание кулинарных шедевров. Для каждой конфорки имеется индикатор остаточного тепла, который показывает, что зона еще горячая, и к ней нельзя прикасаться. Варочная поверхность идеально гладкая — ее очистка не составит труда.



Двухконтурная конфорка

Увеличьте зону приготовления

Помимо трех обычных конфорок варочная панель Hi-Light оборудована четвертой с дополнительным контуром нагрева, которая позволяет менять площадь зоны нагрева в зависимости от размера посуды.

Плиты Gorenje Infinity объединяют в себе высокоэффективные варочные поверхности и функциональные духовки, сводчатая форма которых создана по подобию дровяной печи и обеспечивает великолепные результаты приготовления. Плиты черного или бежевого цвета идеально впишутся как в загородные дома, так и в современные кухни, придав им винтажное

настроение. Изящные переключатели, ручка духовки, украшенная символом бесконечности, и графика на стеклянной дверце создают изысканный ностальгический облик коллекции. Газовая варочная поверхность или стеклокерамическая с конфорками Hi-Light — при любом выборе вы будете довольны удобством управления и простотой ухода.



Сводчатая форма HomeMade™

Все преимущества приготовления в дровяной печи

Уникальная сводчатая форма — одно из главных преимуществ духовых шкафов Gorenje. Созданная по образу традиционной дровяной печи, духовка позволяет горячему воздуху свободно циркулировать, равномерно

распределяться и полностью обволакивать продукт. Так блюдо нагревается интенсивно и равномерно со всех сторон, получается одновременно сочным и хрустящим.



GentleClose: плавное закрывание дверцы

Плавное и тихое закрывание дверцы

Духовки Gorenje Infinity отличаются легким и бесшумным закрыванием дверцы. Достаточно легкого прикосновения, чтобы дверца духовки плавно и тихо закрылась. Стильная ручка, украшенная символом бесконечности, гармонично дополняет изысканный дизайн духовки.



Электронный сенсорный программатор

Полный контроль и точное отображение оставшегося времени

Электронный программатор обеспечивает простое управление и полный обзор процесса приготовления. Просто прикоснитесь к дисплею и задайте время приготовления. Оно будет отображаться до самого окончания процесса. Готовьте согласно своему распорядку дня благодаря возможности отложить старт или задать время окончания приготовления. Духовка сообщит об окончании звуковым сигналом. Благодаря гладкой поверхности очистка программатора не составит особого труда.



Чугунные решетки

Изящные и надежные

Чугунные решетки обеспечивают стабильность и придают варочной панели солидный вид. Чугун хорошо выдерживает высокие температуры, поэтому решетки прослужат годы и не доставят никаких хлопот.



Автоматический электроподжиг

Просто и удобно

Автоматический электроподжиг — еще одно преимущество, обеспечивающее дополнительное удобство и легкое управление. Чтобы разжечь газовую горелку, просто нажмите на ручку нужной конфорки и установите мощность работы. Быстро, просто, и вам не понадобятся спички!



Технология Hi-Light

Современные технологии в винтажном облике

Высококачественные стеклокерамические варочные поверхности Hi-Light, оснащенные передовыми технологиями, вдохновят вас на создание кулинарных шедевров. Помимо трех обычных конфорок варочная панель оборудована четвертой с дополнительным контуром нагрева, которая позволяет менять площадь зоны нагрева в зависимости от размера посуды. Для каждой конфорки имеется индикатор остаточного тепла, который показывает, что зона еще горячая и к ней нельзя прикасаться. Варочная поверхность идеально гладкая — ее очистка не составит труда.

Кухонные вытяжки Gorenje Infinity сочетают в себе передовые технологии и характерный дизайн коллекции. Современный минималистичный облик выгодно оттеняется деталями, стеклом и цветовым черным или бежевым исполнением. Плавные линии переключателей вытяжки гармонично переключаются с другими приборами

коллекции. Благодаря эффективной и тихой работе вытяжка станет незаменимым помощником на современной кухне. Мощный мотор эффективно удаляет запахи, испарения и частички жира из воздуха, а качественные материалы не требуют кропотливого ухода.



Вентиляция AdaptTech

Автоматическая работа вытяжки

Сенсор, встроенный в вытяжку, определяет интенсивность испарений и загрязнений в воздухе и в соответствии с этим регулирует мощность работы мотора — и даже выключает его, если он больше не нужен.



Система P.A.S.

Интеллектуальная система воздухопоглощения и низкий уровень шума

Благодаря инновационной системе периметрического всасывания P.A.S. зона воздухопоглощения в вытяжках Gorenje Infinity находится не только в центральной части, но и по краям вытяжки. Это обеспечивает оптимизацию потребления электроэнергии, снижает уровень шума, а также повышает эффективность очистки воздуха на кухне.



PowerBoost

Быстро и эффективно

Если вы одновременно готовите много блюд, и количество пара увеличилось, функция PowerBoost обеспечит его быстрое и эффективное удаление. При включении этой функции вытяжка затягивает запахи и испарения в считанные минуты и затем переключается на предыдущий режим работы.

Микроволновые печи Gorenje Infinity с объемом 23 литра и более совершенно незаменимы на современной кухне — вы можете готовить быстро и просто. При этом обычный разогрев не предел для наших микроволновок. Богатый выбор функций и автоматических программ помогут с легкостью готовить полезную и питательную пищу. Вы

можете готовить не только с помощью микроволн, но и на гриле, чтобы запечь блюдо до хрустящей золотистой корочки. Графика на дверце микроволновой печи повторяет узнаваемый дизайн всей коллекции и великолепно сочетается с элегантными переключателями — прекрасное дополнение к понятной и лаконичной сенсорной панели управления.



Микроволны + гриль

Хрустящая корочка без проблем

Теперь вы с легкостью можете готовить любимые блюда с прекрасной хрустящей корочкой. Гриль можно использовать вместе с микроволнами, чтобы ускорить процесс приготовления. Это особенно удобно, когда вы готовите пиццу или небольшие порции мяса. По

прошествии половины времени приготовления печь напомнит о необходимости перевернуть продукт, чтобы он приготовился равномерно и запекся до золотистой, хрустящей корочки с обеих сторон.



Восемь автоматических программ

Идеальный результат каждый раз — без лишних хлопот

Благодаря автоматическим программам в микроволновых печах Gorenje Infinity мясо, картофель, овощи, попкорн, рыба и макароны идеально готовятся каждый раз. С быстрым подогревом еды и напитков также не будет хлопот. Печь автоматически настроит режим работы, мощность и длительность.



Таймер

Таймер обратного отсчета

Микроволновые печи Gorenje Infinity позволяют запрограммировать время приготовления — до 95 минут. На ваш выбор восемь автоматических программ для подогрева, приготовления и размораживания, а также несколько очень важных, например, быстрая разморозка SpeedFrost. Цифровой дисплей наглядно отображает выбранную программу или функцию и оставшееся время.

**BO 637 INB**

- Цвет: черный
- Цвет ручки дверцы: бронзовый

**BO 627 INI**

- Цвет: бежевый
- Цвет ручки дверцы: платиновый

**BO 637 INI**

Gorenje Infinity Collection

Встраиваемая духовка

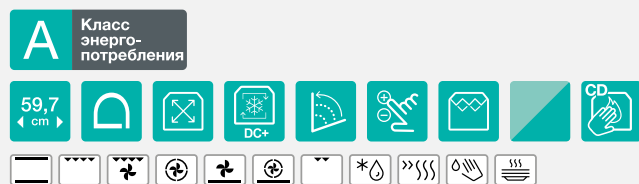

- Цвет: Слоновая кость
- Цвет ручки: Платиновый
- Материал панели управления: Стеклопанель управления
- GentleClose: шарнир с плавным закрыванием дверцы духовки

Описание

- Полезный объем: **67 л**
- Мультифункциональная духовка BigSpace - 67 л
- SuperSize: максимальная площадь приготовления
- Максимальная площадь приготовления: 1316 см²
- HomeMADE®: сводчатая форма духовки
- Вариогриль PerfectGrill

Управление

- Механическое управление
- Сенсорный программатор IconLED

Характеристики

- Освещение духовки
- Многоуровневое приготовление

Дополнительное оборудование

- Глубокий эмалированный противень
- Мелкий эмалированный противень
- Стеклопанель // Решетка
- Направляющие: Частично выдвигающиеся телескопические направляющие на 2-х уровнях

Безопасность

- Динамическая система охлаждения
- Дверца CoolDoor: 3 стекла + 1 термослой

Легкая очистка

- Очистка паром AquaClean
- Пиролитическая эмаль SilverMatte
- Сплошное застекление дверцы духовки

Технические характеристики

- Потребление электроэнергии: **0,85 кВт** (Вентиляционный нагрев), **0,92 кВт** (Классический нагрев)
- Мощность подключения: **3300 Вт**
- Габаритные размеры (вхшг): **59,5 × 59,7 × 56,5 см**
- Монтажные размеры (вхшг): **59-60 × 56-56,8 × 55 см**

BO 627 INB

Gorenje Infinity Collection

Встраиваемая духовка



- Цвет: Черный
- Цвет ручки: Бронзовый
- Материал панели управления: Стеклопанель управления
- GentleClose: шарнир с плавным закрыванием дверцы духовки

Описание

- Полезный объем: **67 л**
- Мультифункциональная духовка BigSpace - 67 л
- SuperSize: максимальная площадь приготовления
- Максимальная площадь приготовления: 1316 см²
- HomeMADE®: сводчатая форма духовки
- Вариогриль PerfectGrill

Управление

- Механическое управление
- Электронный аналоговый программатор

Характеристики

- Освещение духовки
- Многоуровневое приготовление

Дополнительное оборудование

- Глубокий эмалированный противень
- Мелкий эмалированный противень
- Решетка
- Направляющие: Частично выдвигающиеся телескопические направляющие на 2-х уровнях

Безопасность

- Динамическая система охлаждения DC
- Дверца CompactDoor: 2 стекла + 1 термослой

Легкая очистка

- Очистка паром AquaClean
- Пиролитическая эмаль SilverMatte
- Сплошное застекление дверцы духовки

Технические характеристики

- Потребление электроэнергии: **0,85 кВт** (Вентиляционный нагрев), **0,92 кВт** (Классический нагрев)
- Мощность подключения: **3300 Вт**
- Габаритные размеры (вхшг): **59,5 × 59,7 × 56,5 см**
- Монтажные размеры (вхшг): **59-60 × 56-56,8 × 55 см**

**BO 547 INB**

- Цвет: черный
- Цвет ручки дверцы: бронзовый

**BCM 547 INI**

- Цвет: бежевый
- Цвет ручки дверцы: платиновый

**BO 547 INI**

Gorenje Infinity Collection

Компактная встраиваемая духовка

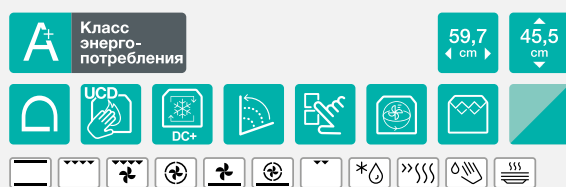

- Цвет: Слоновая кость
- Материал панели управления: Стеклопанель управления
- GentleClose: шарнир с плавным закрытием дверцы духовки

Описание

- Полезный объем: **51 л**
- Многофункциональная компактная духовка - 51 л
- SuperSize: максимальная площадь приготовления
- HomeMADE®: сводчатая форма духовки
- Вариогриль PerfectGrill

Управление

- Электронное управление
- Сенсорный программатор IconLED+

Характеристики

- Освещение духовки
- Многоуровневое приготовление
- MultiFlow 360°: равномерное пропекание со всех сторон

Дополнительное оборудование

- Глубокий эмалированный противень
- Мелкий эмалированный противень
- Решетка
- Направляющие: Съёмные направляющие

Безопасность

- Динамическая система охлаждения
- Дверца UltraCoolDoor: 3 стекла + 2 термослоя

Легкая очистка

- Очистка паром AquaClean
- Пиролитическая эмаль SilverMatte
- Сплошное застекление дверцы духовки

Технические характеристики

- Потребление электроэнергии: **0,62 кВт** (Вентиляционный нагрев), **0,83 кВт** (Классический нагрев)
- Мощность подключения: **2600 Вт**
- Габаритные размеры (вхшг): **45,5 × 59,5 × 54,6 см**
- Монтажные размеры (вхшг): **45 × 56 × 55 см**

BCM 547 INB

Gorenje Infinity Collection

Компактная духовка с функцией СВЧ

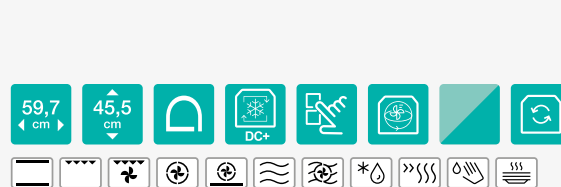

- Цвет: Черный
- Материал панели управления: Стеклопанель управления
- Стандартный шарнир дверцы

Описание

- Полезный объем: **50 л**
- Компактная духовка с функцией СВЧ - 50 л
- SuperSize: максимальная площадь приготовления
- HomeMADE®: сводчатая форма духовки
- Мощность микроволн: **1000 Вт**

Управление

- Электронное управление
- Сенсорный программатор IconLED+

Характеристики

- Многофункциональное использование
- Инверторная технология
- Stinger: микроволновое приготовление без поворотного стола
- Освещение духовки
- Многоуровневое приготовление
- MultiFlow 360°: равномерное пропекание со всех сторон

Дополнительное оборудование

- Мелкий эмалированный противень
- Стеклопанель противень
- Решетка
- Направляющие: Съёмные направляющие

Безопасность

- Динамическая система охлаждения
- Дверца Microwave CoolDoor: 3 стекла + 1 термослой + защитная сетка

Легкая очистка

- Пиролитическая эмаль SilverMatte
- Сплошное застекление дверцы духовки

Технические характеристики

- Мощность подключения: **3000 Вт**
- Габаритные размеры (вхшг): **45,5 × 59,5 × 54,6 см**
- Монтажные размеры (вхшг): **45 × 56 × 55 см**



BM 201 INI

- Цвет: Слоновая кость



MO 25 INB

- Цвет: черный



BM 201 INB

Gorenje Infinity Collection

Встраиваемая микроволновая печь



- Цвет: Черный
- Материал передней панели: Передняя панель: металл + стекло
- Материал дверцы: Стекло
- Рабочая камера из нержавеющей стали
- Открывание дверцы: Открывание дверцы влево
- Открывание дверцы: Открывание дверцы кнопкой
- Дверца духовки: Двойное застекление дверцы

Описание

- Объем: **20 л**
- Мощность микроволн: **800 Вт**
- Мощность гриля: **1000 Вт**
- Нагревательный элемент: 1
- Технология генерации микроволн: Стандартная технология генерации микроволн (HVT)
- Способ распределения микроволн: Поворотная тарелка

Управление

- Электронное управление
- Управление: Сенсорное управление, Поворотный переключатель
- Дисплей: ЖК-дисплей

Характеристики

- Автоменю

Безопасность

- Блокировка работы при открытой дверце

Дополнительное оборудование

- Стекло
- Решетка для гриля

Технические характеристики

- Мощность подключения: **1250 Вт**
- Размеры рамки: **595 × 390 × 20 мм**
- Габаритные размеры (вхшхг): **38,8 × 59,5 × 32,4 см**
- Монтажные размеры (вхшхг): **37-38 × 56-56,8 × 34 см**

MO 25 INI

Gorenje Infinity Collection

Отдельностоящая микроволновая печь

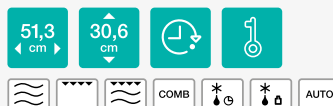

- Цвет: Слоновая кость
- Материал передней панели: Передняя панель: металл + стекло
- Материал дверцы: Стекло
- Рабочая камера из нержавеющей стали
- Открывание дверцы: Открывание дверцы влево
- Открывание дверцы: Открывание дверцы кнопкой
- Дверца духовки: Двойное застекление дверцы

Описание

- Объем: **25 л**
- Мощность микроволн: **900 Вт**
- Мощность гриля: **1000 Вт**
- Технология генерации микроволн: Стандартная технология генерации микроволн (HVT)
- Способ распределения микроволн: Поворотная тарелка

Управление

- Электронное управление
- Управление: Сенсорное управление, Поворотный переключатель
- Дисплей: Цифровой дисплей
- SmartControl: умное управление

Характеристики

- Автоменю
- Функция размораживания по весу или по времени
- Дисплей
- Приготовление на разных уровнях мощности

Безопасность

- Блокировка от детей
- Блокировка работы при открытой дверце

Дополнительное оборудование

- Стекло
- Решетка для гриля

Технические характеристики

- Мощность подключения: **1450 Вт**
- Габаритные размеры (вхшхг): **30,6 × 51,3 × 43 см**



IC 6 INB

- Цвет переключателей: бронзовый



IC 6 INI

Gorenje Infinity Collection

Индукционная варочная панель



- Цвет: Черный
- Без рамки
- Цвет переключателей: платиновый

Характеристики

- Автоматика приготовления
- Функция PowerBoost
- AllBoost: одновременное использование функции PowerBoost на всех конфорках
- Тихая работа SuperSilent

Варочная поверхность

- 4 индукционные конфорки
- Передняя левая: Ø 18,5 см, 1,4/2 кВт,
- Передняя правая: Ø 16,5 см, 1,2/1,4 кВт,
- Задняя левая: Ø 16,5 см, 1,2/1,4 кВт,
- Задняя правая: Ø 20,5 см, 2/2,3 кВт

Безопасность и надежность

- Индикатор остаточного тепла для каждой конфорки
- Защитная блокировка от детей

Технические характеристики

- Мощность подключения: **7100 Вт**
- Габаритные размеры (вхшг): **9,2 × 59,5 × 51 см**
- Монтажные размеры (вхшг): **7,7 × 55,8-56 × 49 см**

IT 63 INB

Gorenje Infinity Collection

Индукционная варочная панель



- Цвет: Черный
- Без рамки

Управление

- Сенсорное управление
- Таймер

Характеристики

- Функция PowerBoost
- AllBoost: одновременное использование функции PowerBoost на всех конфорках
- Функция объединения конфорок
- Тихая работа SuperSilent

Варочная поверхность

- 4 индукционные конфорки
- Передняя левая: Ø 18,5 см, 1,4/2 кВт,
- Передняя правая: Ø 16,5 см, 1,2/1,4 кВт,
- Задняя левая: Ø 18,5 см, 1,2/1,4 кВт,
- Задняя правая: Ø 20,5 см, 2/2,3 кВт

Безопасность и надежность

- Индикатор остаточного тепла для каждой конфорки
- Защитная блокировка от детей

Технические характеристики

- Мощность подключения: **7100 Вт**
- Габаритные размеры (вхшг): **6,4 × 60 × 51,5 см**
- Монтажные размеры (вхшг): **7,7 × 55,8-56 × 49 см**



IT 61 INB

Gorenje Infinity Collection

Индукционная варочная панель



- Цвет: Черный
- Без рамки

Управление

- Сенсорное управление
- Таймер

Характеристики

- Функция PowerBoost
- AllBoost: одновременное использование функции PowerBoost на всех конфорках
- Тихая работа SuperSilent

Варочная поверхность

- 4 индукционные конфорки
- Передняя левая: Ø 18,5 см, 1,4/1,9 кВт,
- Передняя правая: Ø 16,5 см, 1,2/1,4 кВт,
- Задняя левая: Ø 16,5 см, 1,2/1,4 кВт,
- Задняя правая: Ø 20,5 см, 1,9/2,1 кВт

Безопасность и надежность

- Индикатор остаточного тепла для каждой конфорки
- Защитная блокировка от детей

Технические характеристики

- Мощность подключения: **6800 Вт**
- Габаритные размеры (вхшг): **5,5 × 59,5 × 51 см**
- Монтажные размеры (вхшг): **7,1 × 55,8-56 × 49 см**



IT 332 INB

- Цвет переключателей: бронзовый



IT 332 INI

Gorenje Infinity Collection

Индукционная варочная панель



- Цвет: Черный
- Шлифованный передний край

Управление

- Сенсорное управление
- Таймер

Варочная поверхность

- 2 индукционные конфорки
- Передняя: Ø 16 см, 1,4 кВт,
- Задняя: Ø 20 см, 2,3/3 кВт

Безопасность и надежность

- Индикатор остаточного тепла для каждой конфорки
- Блокировка установленных режимов
- Защитная блокировка от детей

Технические характеристики

- Мощность подключения: **3650 Вт**
- Габаритные размеры (вхшг): **6,1 × 30 × 51 см**
- Монтажные размеры (вхшг): **5,7 × 27,5 × 49 см**

**EC 6 INI**

- Цвет переключателей: бронзовый

**EC 6 INI**

Gorenje Infinity Collection

Стеклокерамическая варочная панель



- Цвет: Черный
- Без рамки
- Цвет переключателей: платиновый

Варочная поверхность

- 4 конфорки Hi-Light
- Передняя левая: Ø 21/12 см, 2,2 кВт,
- Передняя правая: Ø 14,5 см, 1,2 кВт,
- Задняя левая: Ø 14,5 см, 1,2 кВт,
- Задняя правая: Ø 18 см, 1,8 кВт

Безопасность и надежность

- Индикатор остаточного тепла для каждой конфорки

Технические характеристики

- Мощность подключения: **6400 Вт**
- Габаритные размеры (вхшг): **8,1 × 59,5 × 51 см**
- Монтажные размеры (вхшг): **7,1 × 55,8-56 × 49 см**

ECT 62 INB

Gorenje Infinity Collection

Стеклокерамическая варочная панель



- Цвет: Черный
- Без рамки

Управление

- Сенсорное управление
- Таймер

Характеристики

- Автоматика приготовления
- Функция Stop&Go
- Функция подогрева StayWarm
- FishZone: овальная конфорка

Варочная поверхность

- 4 конфорки Hi-Light
- Передняя левая: Ø 21/12 см, 2,2 кВт,
- Передняя правая: Ø 14,5 см, 1,2 кВт,
- Задняя левая: Ø 14,5 см, 1,2 кВт,
- Задняя правая: овальная конфорка 26,5×17 см, 2,4 кВт

Безопасность и надежность

- Индикатор остаточного тепла для каждой конфорки
- Блокировка установленных режимов
- Защитная блокировка от детей

Технические характеристики

- Мощность подключения: **7000 Вт**
- Габаритные размеры (вхшг): **5,1 × 59,5 × 51 см**
- Монтажные размеры (вхшг): **6,7 × 55,8-56 × 49 см**



EC 310 INB

- Цвет переключателей: бронзовый



EC 310 INI

Gorenje Infinity Collection

Стеклокерамическая варочная панель

30
cm

- Цвет: Черный
- Шлифованный передний край
- Цвет переключателей: платиновый

Варочная поверхность

- 2 конфорки Hi-Light
- Передняя: Ø 14,5 см, 1,2 кВт,
- Задняя: Ø 18 см, 1,7 кВт

Безопасность и надежность

- Индикатор остаточного тепла для каждой конфорки

Технические характеристики

- Мощность подключения: **2900 Вт**
- Габаритные размеры (вхшг): **7,5 × 30 × 51 см**
- Монтажные размеры (вхшг): **4,6 × 27,5 × 49 см**



GTW 751 INI

Gorenje Infinity Collection

Газовая варочная панель на закаленном стекле



- Цвет: Слоновая кость
- Цвет переключателей: платиновый

Характеристики

- Экономичные и мощные горелки

Варочная поверхность

- Автоматический электроподжиг варочной поверхности
- 5 газовых конфорок
- Передняя левая: малая Ø 4,3 см, 1 кВт,
- Передняя правая: нормальная Ø 6,7 см, 1,75 кВт,
- Задняя левая: нормальная Ø 6,7 см, 1,75 кВт,
- Задняя правая: большая Ø 9,7 см, 3 кВт,
- В центре: wok Ø 13,44 см, 3,8 кВт
- Трехконтурная конфорка wok
- Решетки: Чугунные решетки

Безопасность и надежность

- Газ-контроль горелок варочной поверхности

Технические характеристики

- Габаритные размеры (вхшг): **4,5 × 75 × 51 см**
- Монтажные размеры (вхшг): **5 × 72 × 48 см**

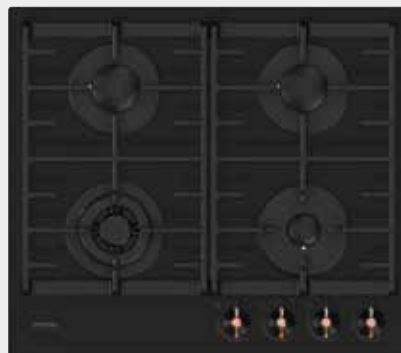

GTW 6 INI

- Цвет: бежевый
- Цвет переключателей: платиновый



GTW 6 INB

Gorenje Infinity Collection

Газовая варочная панель на закаленном стекле



- Цвет: Черный
- Цвет переключателей: бронзовый

Характеристики

- Экономичные и мощные горелки

Варочная поверхность

- Автоматический электроподжиг варочной поверхности
- 4 газовые конфорки
- Передняя левая: wok Ø 10,3 см, 3,3 кВт,
- Передняя правая: малая Ø 4,3 см, 1 кВт,
- Задняя левая: нормальная Ø 6,7 см, 1,75 кВт,
- Задняя правая: нормальная Ø 6,7 см, 1,75 кВт
- Трехконтурная конфорка wok
- Решетки: Чугунные решетки

Безопасность и надежность

- Газ-контроль горелок варочной поверхности

Технические характеристики

- Габаритные размеры (вхшг): **11,2 × 58,5 × 51 см**
- Монтажные размеры (вхшг): **7,3 × 56 × 48 см**

**GW 6N INB**

- Цвет: черный
- Цвет переключателей: бронзовый

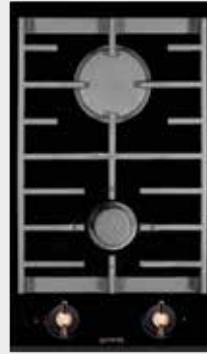
**GC 341 INI**

- Цвет переключателей: платиновый

**GW 6N INI**

Gorenje Infinity Collection

Газовая варочная панель



- Цвет: Слоновая кость
- Цвет переключателей: платиновый

Варочная поверхность

- Автоматический электроподжиг варочной поверхности
- 4 газовые конфорки
- Передняя левая: нормальная Ø 6,9 см, 1,9 кВт,
- Передняя правая: малая Ø 4,4 см, 1 кВт,
- Задняя левая: нормальная Ø 6,9 см, 1,9 кВт,
- Задняя правая: Ø 13,2 см, 3,5 кВт
- Двухконтурная горелка вок
- Решетки: Чугунные решетки

Безопасность и надежность

- Газ-контроль горелок варочной поверхности

Технические характеристики

- Габаритные размеры (вхшг): **10,6 × 58 × 51 см**
- Монтажные размеры (вхшг): **10 × 55,8-56 × 49 см**

GC 341 INB

Gorenje Infinity Collection

Газовая варочная панель на стеклокерамике



- Цвет: Черный
- Шлифованный передний край
- Цвет переключателей: бронзовый

Варочная поверхность

- Автоматический электроподжиг варочной поверхности
- 2 газовые конфорки
- Передняя: малая Ø 5,5 см, 1 кВт,
- Задняя: большая Ø 10 см, 3 кВт
- Решетки: Чугунные решетки

Безопасность и надежность

- Газ-контроль горелок варочной поверхности

Технические характеристики

- Габаритные размеры (вхшг): **10,8 × 30 × 51 см**
- Монтажные размеры (вхшг): **6,4 × 27,5 × 49 см**



EC 637 INB
- Цвет: черный



EC 537 INI
- Цвет: Слоновая кость



EC 637 INI Gorenje Infinity Collection

Стеклокерамическая плита

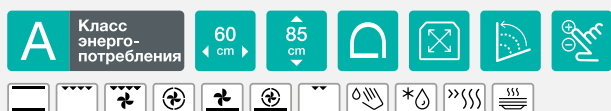

- Цвет: Слоновая кость // Материал панели управления: Стеклопанель управления // Материал дверцы: Стеклопанель
- GentleClose: шарнир с плавным закрыванием дверцы духовки

Описание

- Полезный объем: **67 л**
- SuperSize: максимальная площадь приготовления
- Максимальная площадь приготовления: 1316 см²
- HomeMADE®: сводчатая форма духовки

Управление

- Форма переключателей: Эргономичные переключатели
- Сенсорный программатор IconLED

Варочная поверхность

- Стеклокерамическая варочная панель
- 4 конфорки Hi-Light
- Передняя левая: Ø 21 см, 2,3 кВт,
- Передняя правая: Ø 14,5 см, 1,2 кВт,
- Задняя левая: Ø 14,5 см, 1,2 кВт,
- Задняя правая: Ø 18 см, 1,8 кВт

Духовка

- Многофункциональная духовка BigSpace - 67 л

Характеристики

- Освещение духовки // Многоуровневое приготовление

Оборудование

- Мелкий эмалированный противень // Глубокий эмалированный противень
- Решетка // Направляющие: Частично выдвигающиеся телескопические направляющие на 1-м уровне

Безопасность

- Индикатор остаточного тепла для каждой конфорки
- Дверца CoolDoor: 3 стекла + 1 термослой

Легкая очистка

- Очистка паром AquaClean // Пиролитическая эмаль SilverMatte
- Сплошное застекление дверцы духовки

Технические характеристики

- Мощность подключения: 9800 Вт
- Потребление электроэнергии: **0,82 кВт** (Вентиляционный нагрев), **0,92 кВт** (Классический нагрев)
- Габаритные размеры (вхшг): **85 × 60 × 60 см**

EC 537 INB Gorenje Infinity Collection

Стеклокерамическая плита



- Цвет: Черный // Материал панели управления: Крашенный металл
- Материал дверцы: Стеклопанель
- GentleClose: шарнир с плавным закрыванием дверцы духовки

Описание

- Полезный объем: **59 л**
- Максимальная площадь приготовления: 1188 см²

Управление

- Электронный программатор

Варочная поверхность

- Стеклокерамическая варочная панель
- 4 конфорки Hi-Light
- Передняя левая: Ø 18/12 см, 1,7 кВт,
- Передняя правая: Ø 14,5 см, 1,2 кВт,
- Задняя левая: Ø 14,5 см, 1,2 кВт,
- Задняя правая: Ø 18 см, 1,8 кВт

Духовка

- Многофункциональная духовка - 59 л

Характеристики

- Освещение духовки
- Многоуровневое приготовление
- StayWarm: поддержание температуры приготовленных блюд

Оборудование

- Мелкий эмалированный противень
- Глубокий эмалированный противень
- Решетка
- Направляющие: Съёмные направляющие

Безопасность

- Индикатор остаточного тепла для каждой конфорки
- Дверца CompactDoor: 2 стекла + 1 термослой

Легкая очистка

- Очистка паром AquaClean // Пиролитическая эмаль SilverMatte

Технические характеристики/размеры

- Мощность подключения: **9300 Вт**
- Потребление электроэнергии: **0,83 кВт** (Вентиляционный нагрев), **0,95 кВт** (Классический нагрев)
- Габаритные размеры (вхшг): **85 × 50 × 60 см**



K 637 INB
- Цвет: черный



K 637 INI Gorenje Infinity Collection
Комбинированная плита



- Цвет: Слоновая кость // Материал панели управления: Крашенный металл // Материал дверцы: Стеклокерамическая дверца // GentleClose: шарнир с плавным закрыванием дверцы духовки // Крышка: Стеклокерамическая крышка

Описание

- Полезный объем: **67 л**
- SuperSize: максимальная площадь приготовления
- Максимальная площадь приготовления: 1316 см²
- HomeMADE®: сводчатая форма духовки

Управление

- Форма переключателей: Эргономичные переключатели
- Сенсорный программатор IconLED
- Автоматический электроподжиг варочной поверхности

Варочная поверхность

- Газовая варочная панель
- Трехконтурная конфорка вок
- Количество решеток: 2
- 4 газовые конфорки
- Передняя левая: нормальная Ø 6,9 см, 1,9 кВт,
- Передняя правая: вок Ø 13,2 см, 3,5 кВт,
- Задняя левая: нормальная Ø 6,9 см, 1,9 кВт,
- Задняя правая: малая Ø 4,6 см, 1 кВт
- Решетки: Чугунные решетки

Духовка

- Многофункциональная духовка BigSpace - 67 л

Характеристики

- Освещение духовки // Многоуровневое приготовление

Оборудование

- Мелкий эмалированный противень // Глубокий эмалированный противень
- Решетка // Направляющие: Частично выдвигающиеся телескопические направляющие на 1-м уровне

Безопасность

- Дверца CompactDoor: 2 стекла + 1 термослой
- Газ-контроль горелок варочной поверхности

Легкая очистка

- Очистка паром AquaClean // Пиролитическая эмаль SilverMatte

Технические характеристики/размеры

- Габаритные размеры (вхшг): **85 × 60 × 60 см**



K 537 INI
- Цвет: Слоновая кость



K 537 INI Gorenje Infinity Collection
Комбинированная плита

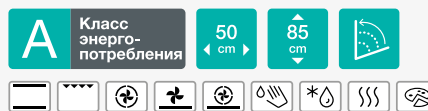

- Цвет: Черный // Материал панели управления: Крашенный металл // Материал дверцы: Стеклокерамическая дверца // GentleClose: шарнир с плавным закрыванием дверцы духовки // Крышка: Стеклокерамическая крышка

Описание

- Полезный объем: **59 л**
- Максимальная площадь приготовления: 1188 см²

Управление

- Электронный программатор
- Автоматический электроподжиг варочной поверхности

Варочная поверхность

- Газовая варочная панель
- Количество решеток: 2
- 4 газовые конфорки
- Передняя левая: нормальная Ø 6,9 см, 1,9 кВт,
- Передняя правая: большая Ø 9,4 см, 3 кВт,
- Задняя левая: нормальная Ø 6,9 см, 1,9 кВт,
- Задняя правая: малая Ø 4,6 см, 1 кВт
- Решетки: Чугунные решетки

Духовка

- Многофункциональная духовка - 59 л

Характеристики

- Освещение духовки // Многоуровневое приготовление
- StayWarm: поддержание температуры приготовленных блюд

Оборудование

- Мелкий эмалированный противень
- Глубокий эмалированный противень
- Решетка // Направляющие: Съёмные направляющие
- Ручка для противней

Безопасность

- Дверца CompactDoor: 2 стекла + 1 термослой
- Газ-контроль горелок варочной поверхности

Легкая очистка

- Очистка паром AquaClean
- Пиролитическая эмаль SilverMatte

Технические характеристики/размеры

- Габаритные размеры (вхшг): **85 × 50 × 60 см**



GI 532 INI

Gorenje Infinity Collection

Газовая плита

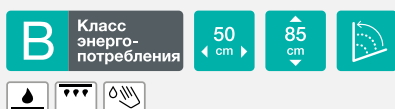

- Цвет: Слоновая кость // Материал панели управления: Крашенный металл // Материал дверцы: Стеклокерамическая дверца // GentleClose: шарнир с плавным закрыванием дверцы духовки // Крышка: Стеклокерамическая крышка

Описание

- Полезный объем: **43 л**
- Максимальная площадь приготовления: 1188 см²

Управление

- Электронный таймер
- Автоматический электроподжиг варочной поверхности и духовки
- Газовый нагрев (термостатированный)

Варочная поверхность

- Газовая варочная панель
- Количество решеток: 2
- 4 газовые конфорки
- Передняя левая: нормальная Ø 6,9 см, 1,9 кВт,
- Передняя правая: большая Ø 9,4 см, 3 кВт,
- Задняя левая: нормальная Ø 6,9 см, 1,9 кВт,
- Задняя правая: малая Ø 4,6 см, 1 кВт
- Решетки: Чугунные решетки

Духовка

- Газовая духовка - 43 л

Характеристики

- Освещение духовки

Оборудование

- Стеклокерамический противень
- Мелкий эмалированный противень
- Глубокий эмалированный противень // Решетка
- Направляющие: Съёмные направляющие

Безопасность

- Дверца CompactDoor: 2 стекла + 1 термослой
- Газ-контроль горелок варочной поверхности

Легкая очистка

- Очистка паром AquaClean
- Пиролитическая эмаль SilverMatte

Технические характеристики/размеры

- Энергопотребление — газовая духовка: **6,48 МДж**
- Габаритные размеры (вхшг): **85 × 50 × 60 см**



GI 532 INB

Gorenje Infinity Collection

Газовая плита

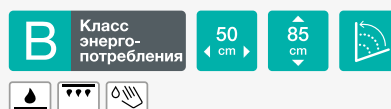

- Цвет: Черный // Материал панели управления: Крашенный металл // Материал дверцы: Стеклокерамическая дверца // GentleClose: шарнир с плавным закрыванием дверцы духовки // Крышка: Стеклокерамическая крышка

Описание

- Полезный объем: **43 л**
- Максимальная площадь приготовления: 1188 см²

Управление

- Электронный таймер
- Автоматический электроподжиг варочной поверхности и духовки
- Газовый нагрев (термостатированный)

Варочная поверхность

- Газовая варочная панель
- Количество решеток: 2
- 4 газовые конфорки
- Передняя левая: нормальная Ø 6,9 см, 1,9 кВт,
- Передняя правая: большая Ø 9,4 см, 3 кВт,
- Задняя левая: нормальная Ø 6,9 см, 1,9 кВт,
- Задняя правая: малая Ø 4,6 см, 1 кВт
- Решетки: Чугунные решетки

Духовка

- Газовая духовка - 43 л

Характеристики

- Освещение духовки

Оборудование

- Стеклокерамический противень
- Мелкий эмалированный противень
- Глубокий эмалированный противень // Решетка
- Направляющие: Съёмные направляющие

Безопасность

- Дверца CompactDoor: 2 стекла + 1 термослой
- Газ-контроль горелок варочной поверхности

Легкая очистка

- Очистка паром AquaClean
- Пиролитическая эмаль SilverMatte

Технические характеристики/размеры

- Энергопотребление — газовая духовка: **6,48 МДж**
- Габаритные размеры (вхшг): **85 × 50 × 60 см**



WHT 98 INI

Декоративная каминная вытяжка



- Настенная вытяжка
- Отвод воздуха и рециркуляция
- Материал вытяжки/короба: Крашеный металл
- Цвет вытяжки/короба: Слоновая кость / Платиновый

Описание

Отвод (макс.): 618 м³/ч

- Рециркуляция (макс.): **502 м³/ч**
- Диаметр отверстия воздуховода: **15 см**

Производительность вентилятора

- Производительность при отводе на скорости 1: **238 м³/ч**
- Производительность при отводе на скорости 2: **329 м³/ч**
- Производительность при отводе на скорости 3: **591 м³/ч**

Управление

- Механическое управление
- Управление: Переключатели
- Количество скоростей: 3

Характеристики

- Тип освещения: Галогеновое освещение
- Кнопка вкл./выкл.
- Количество лампочек: 2
- Общая мощность освещения: 40 Вт
- P.A.S.: система периметрического всасывания воздуха

Дополнительное оборудование

- Материал жирового фильтра: Алюминиевый жировой фильтр
- Моющийся жировой фильтр
- Количество моторов: 1
- Тип мотора: Конденсаторный мотор
- Антивозвратный клапан: 150 мм

Технические характеристики

- Макс. уровень шума: **64 дБ (А)**
- Габаритные размеры (ш x г): **90 x 45 см**
- Высота: **95 мм**
- Мин. высота декоративного короба: **585 мм**
- Макс. высота декоративного короба: **845 мм**
- Годовое потребление электроэнергии: **86,4 кВт**



WHT 68 AINI

- Цвет: бежевый
- Цвет декоративного короба: платиновый
- Цвет переключателей: платиновый

WHT 68 AINB

Настенная вытяжка



- Отвод воздуха и рециркуляция
- Материал вытяжки/короба: Крашеный металл
- Цвет вытяжки/короба: Черный + черное стекло / Бронзовый

Описание

Отвод (макс.): 508 м³/ч

- Рециркуляция (макс.): **430 м³/ч**
- Диаметр отверстия воздуховода: **15 см**

Производительность вентилятора

- Производительность при отводе на скорости 1: **278 м³/ч**
- Производительность при отводе на скорости 2: **378 м³/ч**
- Производительность при отводе на скорости 3: **508 м³/ч**
- Производительность при рециркуляции в интенсивном режиме 1 (PowerBoost 1): **620 м³/ч**
- Производительность при отводе в интенсивном режиме 1 (PowerBoost 1): **734 м³/ч**
- Количество интенсивных режимов (PowerBoost): 1

Управление

- AdaptTech: автоматическая работа вытяжки
- Электронное управление // Управление: Переключатели
- Количество скоростей: 3

Характеристики

- Тип освещения: Светодиодное освещение
- Кнопка вкл./выкл.
- Количество лампочек: 2
- Общая мощность освещения: 3 Вт
- P.A.S.: система периметрического всасывания воздуха

Дополнительное оборудование

- Материал жирового фильтра: Алюминиевый жировой фильтр
- Моющийся жировой фильтр // Количество моторов: 1
- Тип мотора: Конденсаторный мотор
- Антивозвратный клапан: 150 мм

Технические характеристики

- Макс. уровень шума: **61 дБ (А)**
- Габаритные размеры (ш x г): **60 x 45 см**
- Высота: **95 мм**
- Мин. высота декоративного короба: **585 мм**
- Макс. высота декоративного короба: **845 мм**
- Годовое потребление электроэнергии: **73,6 кВт**



WHT 68 INB

- Цвет: черный
- Цвет декоративного короба: бронзовый
- Цвет переключателей: бронзовый

WHT 68 INI

Настенная вытяжка



- Отвод воздуха и рециркуляция
- Материал вытяжки/короба: Крашеный металл
- Цвет вытяжки/короба: Слоновая кость / Антрацит

Описание

Отвод (макс.): 591 м³/ч

- Рециркуляция (макс.): **502 м³/ч**
- Диаметр отверстия воздуховода: **15 см**

Производительность вентилятора

- Производительность при отводе на скорости 1: **238 м³/ч**
- Производительность при отводе на скорости 2: **329 м³/ч**
- Производительность при отводе на скорости 3: **591 м³/ч**

Управление

- Механическое управление
- Управление: Переключатели
- Количество скоростей: 3

Характеристики

- Тип освещения: Галогеновое освещение
- Кнопка вкл./выкл.
- Количество лампочек: 2
- Общая мощность освещения: 40 Вт
- P.A.S.: система периметрического всасывания воздуха

Дополнительное оборудование

- Материал жирового фильтра: Алюминиевый жировой фильтр
- Мощный жировой фильтр
- Количество моторов: 1
- Тип мотора: Конденсаторный мотор
- Антивозвратный клапан: 150 мм

Технические характеристики

- Макс. уровень шума: **64 дБ (А)**
- Габаритные размеры (ш x г): **60 x 45 см**
- Высота: **95 мм**
- Мин. высота декоративного короба: **585 мм**
- Макс. высота декоративного короба: **845 мм**
- Годовое потребление электроэнергии: **81,1 кВт**





ИДЕАЛЬНЫЙ ХОЛОД В ВИНТАЖНОМ ДИЗАЙНЕ

Винтажный дизайн делает этот холодильник одним из ярких элементов вашего дома. Такой объект дизайна можно легко разместить в любом пространстве — будь то романтическая кухня, квартира городского модника или экстравагантный лофт. Каждый холодильник Retro поражает, предлагает оптимальные конфигурации для хранения продуктов и все преимущества техники высокого класса. Какого цвета он бы ни был, этот современный объект стиля везде притягивает к себе внимание.



Ионизатор IonAir и многопоточная подача воздуха MultiFlow 360°

Идеальный микроклимат на любой полке

Усовершенствованная технология в холодильниках имитирует естественный процесс ионизации для более длительного сохранения свежести продуктов. Отрицательно заряженные ионы, вырабатываемые прибором, непрерывно освежают воздух, воспроизводя естественный микроклимат, что создает идеальную среду для свежих продуктов. Вентиляционная система MultiFlow 360° равномерно распределяет ионизированный воздух через 14 вентиляционных отверстий для поддержания постоянной температуры на каждой полке.



NoFrost Plus

Без утомительного размораживания

Одна из лучших систем охлаждения на рынке, установленная в морозильной камере, предотвращает образование наледи в приборе и обеспечивает низкий уровень потребления энергии, в то время как в холодильном отделении она поддерживает идеальный микроклимат для сохранения свежести продуктов. Циркуляция ионизированного воздуха предотвращает высушивание продуктов и сохраняет их витамины и минералы.



Адаптивная технология AdaptTech

Холодильник, который знает ваши привычки

Эта технология была разработана, чтобы поддерживать оптимальную температуру в холодильнике независимо от того, как часто вы открываете дверцу. При открывании дверцы температура резко повышается, и из-за перепада температур продукты быстрее портятся. Система непрерывно отслеживает и анализирует, как и когда вы пользуетесь холодильником. Таким образом, ожидая, что вы откроете дверцу, система заранее понижает температуру на 1° или 2°C, поддерживая ее постоянный баланс и сохраняя свежесть и питательные свойства продуктов.



A+++

Высочайшая энергоэффективность

Все холодильники Gorenje отличаются высокой энергоэффективностью. Отличная теплоизоляция и герметизация дверей, инверторный компрессор и электронное или механическое управление эффективно снижают потребление энергии. Холодильники класса A+++ потребляют на 60% меньше энергии по сравнению с классом энергопотребления A.



Светодиодное освещение

Грамотно расположенное и эффективное

Продолговатые светодиодные светильники являются энергоэффективными, служат дольше и потребляют меньше энергии.



Выдвижные полки PullOut

Простой доступ к продуктам

Выдвижные полки обеспечивают быстрый доступ и удобный обзор всего содержимого холодильника. Полки выполнены из прочного закаленного стекла и выдерживают нагрузку до 22 килограммов каждая.



Полки SimpleSlide

Для высоких бутылок и маленьких баночек

Удобный и практичный механизм перемещения полочек вверх или вниз.



Отделение FreshZone

Длительная свежесть

Этот ящик идеально подходит для хранения мяса, рыбы и морепродуктов. Температура на несколько градусов ниже, чем в остальной части холодильного отделения, что значительно продлевает свежесть продуктов.



Контейнер «Зоны свежести» ZeroZone

Свежая рыба, будто из моря

Контейнер, температура в котором около 0°C, идеален для хранения свежего или маринованного мяса, рыбы и морепродуктов. Он продлит свежесть изысканных продуктов и сохранит их естественную сочность и питательность.



Ящик XtremeFreeze

Мгновенное замораживание

Быстрое замораживание при очень низкой температуре. Шоковая заморозка сохраняет все питательные свойства и вкус продуктов.



ORK 192 CO

Двухкамерный холодильник

Retro



- Цвет: Кофе с молоком
- Открывание дверцы: Открывание дверцы: вправо
- Материал дверцы: Пластиковая дверца
- Климатический класс: SN, ST, N, T

Описание

- 1 компрессор
- Общий объем брутто/нетто: **326 / 322 л**
- Объем брутто/нетто х/о: **229 / 227 л**
- Объем брутто/нетто м/о: **97 / 95 л**
- Мощность замораживания: **4,5 кг/24 ч**
- Время поддержания температуры при отключении электроэнергии: **30 ч**

Управление

- Электронное управление
- Дисплей: Цифровой дисплей
- Цифровая индикация температуры в холодильном отделении

Характеристики

- AdaptTech: адаптивная технология охлаждения
- FrostLess: меньше льда и инея в морозильном отделении
- Технология IonAir и система DynamiCooling
- FastFreeze: быстрое замораживание

Оборудование холодильного отделения

- Декоративная крышка // Светодиодное освещение на потолке
- 4 стеклянные полки // Металлическая полка для бутылок
- Переставляемые по высоте дверные полки
- Дверная полка для бутылок: Полка для бутылок с фиксатором
- Контейнер MultiBox для сливочного масла, сыра и льда
- Контейнер CrispZone с контролем влажности HumidityControl
- Контейнер зоны FreshZone

Оборудование морозильного отделения *******

- Увеличенный ящик SpaceBox
- Отделение для замораживания: 3 ящика
- 2 стеклянные полки

Технические характеристики

- Расход электроэнергии кВтч/24 ч: **0,635 кВт**
- Уровень шума: **40 дБ (A)**
- Габаритные размеры (вхшг): **194 × 60 × 66,9 см**



ORK 192 C

Двухкамерный холодильник

Retro



- Цвет: Бежевый
- Открывание дверцы: Открывание дверцы: вправо
- Материал дверцы: Пластиковая дверца
- Климатический класс: SN, ST, N, T

Описание

- 1 компрессор
- Общий объем брутто/нетто: **326 / 322 л**
- Объем брутто/нетто х/о: **229 / 227 л**
- Объем брутто/нетто м/о: **97 / 95 л**
- Мощность замораживания: **4,5 кг/24 ч**
- Время поддержания температуры при отключении электроэнергии: **30 ч**

Управление

- Электронное управление
- Дисплей: Цифровой дисплей
- Цифровая индикация температуры в холодильном отделении

Характеристики

- AdaptTech: адаптивная технология охлаждения
- FrostLess: меньше льда и инея в морозильном отделении
- Технология IonAir и система DynamiCooling
- FastFreeze: быстрое замораживание

Оборудование холодильного отделения

- Декоративная крышка // Светодиодное освещение на потолке
- 4 стеклянные полки // Металлическая полка для бутылок
- Переставляемые по высоте дверные полки
- Дверная полка для бутылок: Полка для бутылок с фиксатором
- Контейнер MultiBox для сливочного масла, сыра и льда
- Контейнер CrispZone с контролем влажности HumidityControl
- Контейнер зоны FreshZone

Оборудование морозильного отделения *******

- Увеличенный ящик SpaceBox
- Отделение для замораживания: 3 ящика
- 2 стеклянные полки

Технические характеристики

- Расход электроэнергии кВтч/24 ч: **0,635 кВт**
- Уровень шума: **40 дБ (A)**
- Габаритные размеры (вхшг): **194 × 60 × 66,9 см**

ORK 192 CH

- Цвет: Шоколад





OBRB 153 R
- Цвет: Бордовый

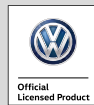

OBRB 153 BL

Однокамерный холодильник

Retro



- Цвет: Голубой
- Открывание дверцы: Открывание дверцы: вправо
- Материал дверцы: Пластиковая дверца
- Климатический класс: SN, ST, N, T

Описание

- 1 компрессор
- Общий объем брутто/нетто: **260 / 254 л**
- Объем брутто/нетто х/о: **235 / 229 л**
- Объем брутто/нетто м/о: **25 / 25 л**
- Мощность замораживания: **2 кг/24 ч**
- Время поддержания температуры при отключении электроэнергии: **17 ч**

Управление

- Механическое управление

Характеристики

- Технология IonAir и система DynamiCooling

Оборудование холодильного отделения

- Боковое светодиодное освещение
- 4 стеклянные полки
- Металлическая полка для бутылок
- Переставляемые по высоте дверные полки
- Дверная полка для бутылок: Полка для бутылок с фиксатором
- Контейнер MultiBox для сливочного масла, сыра и льда
- Контейнер CrispZone с контролем влажности HumidityControl
- Контейнер зоны FreshZone

Оборудование морозильного отделения *** ** ****

- Отделение для замораживания: 1 с дверцей

Технические характеристики

- Расход электроэнергии кВтч/24 ч: **0,339 кВт**
- Уровень шума: **40 дБ (А)**
- Габаритные размеры (вхшг): **154 × 60 × 66,9 см**

ORB 152-SP

Однокамерный холодильник

Retro



- Цвет: Красный
- Открывание дверцы: Открывание дверцы: вправо
- Материал дверцы: Пластиковая дверца
- Климатический класс: SN, ST, N, T

Описание

- 1 компрессор
- Общий объем брутто/нетто: **260 / 254 л**
- Объем брутто/нетто х/о: **235 / 229 л**
- Объем брутто/нетто м/о: **25 / 25 л**
- Мощность замораживания: **2 кг/24 ч**
- Время поддержания температуры при отключении электроэнергии: **17 ч**

Управление

- Механическое управление

Характеристики

- Технология IonAir и система DynamiCooling

Оборудование холодильного отделения

- Боковое светодиодное освещение
- 4 стеклянные полки
- Металлическая полка для бутылок
- Переставляемые по высоте дверные полки
- Дверная полка для бутылок: Полка для бутылок с фиксатором
- Контейнер MultiBox для сливочного масла, сыра и льда
- Контейнер CrispZone с контролем влажности HumidityControl
- Контейнер зоны FreshZone

Оборудование морозильного отделения *** ** ****

- Отделение для замораживания: 1 с дверцей

Технические характеристики

- Расход электроэнергии кВтч/24 ч: **0,509 кВт**
- Уровень шума: **40 дБ (А)**
- Габаритные размеры (вхшг): **154 × 60 × 66,9 см**





ЖИЗНЬ В ЯРКОМ ЦВЕТЕ

Цветная линия

Цвет является одним из самых мощных выразительных средств. При оформлении пространства цвет задает основное настроение. Он заряжает нас энергией, говорит о ценностях, объясняет эмоции. Времена, когда бытовая техника была только белого и черного цвета, ушли в прошлое. Gorenje предлагает широкую гамму цветных холодильников и стиральных машин. Эти высококачественные приборы обеспечивают бесценный пользовательский опыт, экономят время, энергию и воду. И самое главное — они радуют самыми яркими и красивыми цветами.



W 75Z23A/S

Цветная линия

Отдельностоящая стиральная машина

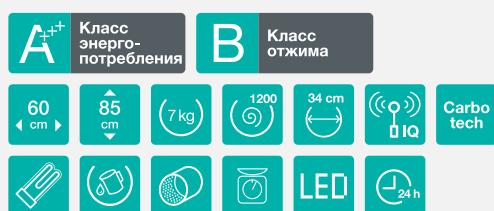

- Цвет: Алюминий

Описание

- Коллекторный двигатель
- Режимы стирки SensoCare
- Инновационный барабан SpaDrum
- Скорость отжима: **1200 об./мин.**
- Загрузка: **7 кг**
- Объем барабана: **42 л**

Управление

- Дисплей: Цифровой дисплей // Отсрочка старта до 24 часов
- Регулировка скорости отжима // Регулировка температуры
- Холодная стирка: Выбор «Холодной стирки» переключателем
- Личные параметры настройки для всех программ

Программы

- **23** программы
- Основные программы: Хлопок, Шерсть, Быстрая стирка, Микс/Синтетика, Ручная стирка
- Специальные программы: Антиаллергия Хлопок, Детская одежда, Против пылевых клещей, Суперчерное, Спорт, Тихая стирка, Хлопок 30°C – 17 минут, Хлопок 20°C
- Создание собственных программ: Возможность создания собственных программ // Предварительная стирка

Характеристики

- Ребра жесткости StableTech // Звуковой сигнал SoftSound
- Самоочистка SterilTub // Остановка с водой в баке
- Подключение к холодной воде

Интеллектуальная технология SensorIQ

- Автоматическое взвешивание белья TotalWeight
- Сенсоры: Сенсор потребления воды SensiSave™
- Выдвижной // Эко-система

Безопасность и надежность

- Долговечный ТЭН DurableHeater // Защита от перелива
- Блокировка панели управления // Контроль стабильности SCS
- Бак из карботека

Технические характеристики

- Расход электроэнергии кВтч/год: **149 кВт**
- Расход воды за год: **9209 л**
- Уровень шума: **70 дБ (А)**
- Габаритные размеры (вхшг): **85 × 60 × 44 см**



W 65FZ23 R/S

Цветная линия

Отдельностоящая стиральная машина



- Цвет: Красный

Описание

- Коллекторный двигатель
- Режимы стирки SensoCare
- Инновационный барабан SpaDrum
- Скорость отжима: **1200 об./мин.**
- Загрузка: **6 кг**
- Объем барабана: **42 л**

Управление

- Дисплей: Цифровой дисплей // Отсрочка старта до 24 часов
- Регулировка скорости отжима // Регулировка температуры
- Холодная стирка: Выбор «Холодной стирки» переключателем
- Личные параметры настройки для всех программ

Программы

- **23** программы
- Основные программы: Хлопок, Шерсть, Быстрая стирка, Микс/Синтетика, Ручная стирка
- Специальные программы: Антиаллергия Хлопок, Детская одежда, Против пылевых клещей, Суперчерное, Спорт, Тихая стирка, Хлопок 30°C – 17 минут, Хлопок 20°C
- Создание собственных программ: Возможность создания собственных программ // Предварительная стирка

Характеристики

- Ребра жесткости StableTech // Звуковой сигнал SoftSound
- Самоочистка SterilTub // Остановка с водой в баке
- Подключение к холодной воде

Интеллектуальная технология SensorIQ

- Автоматическое взвешивание белья TotalWeight
- Сенсоры: Сенсор потребления воды SensiSave™
- Выдвижной // Эко-система

Безопасность и надежность

- Долговечный ТЭН DurableHeater // Защита от перелива
- Блокировка панели управления // Контроль стабильности SCS
- Бак из карботека

Технические характеристики

- Расход электроэнергии кВтч/год: **149 кВт**
- Расход воды за год: **9209 л**
- Уровень шума: **70 дБ (А)**
- Габаритные размеры (вхшг): **85 × 60 × 44 см**



W 65FZ03 B/S

Цветная линия

Отдельностоящая стиральная машина

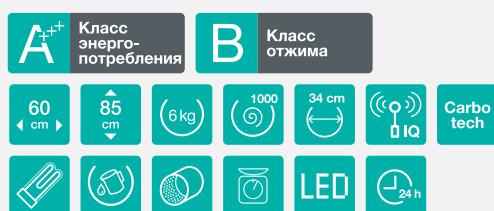

- Цвет: Черный

Описание

- Коллекторный двигатель
- Режимы стирки SensoCare
- Инновационный барабан SpaDrum
- Скорость отжима: **1000 об./мин.**
- Загрузка: **6 кг**
- Объем барабана: **42 л**

Управление

- Дисплей: Цифровой дисплей // Отсрочка старта до 24 часов
- Регулировка скорости отжима // Регулировка температуры
- Холодная стирка: Выбор «Холодной стирки» переключателем
- Личные параметры настройки для всех программ

Программы

- **23** программы
- Основные программы: Хлопок, Шерсть, Быстрая стирка, Микс/Синтетика, Ручная стирка
- Специальные программы: Антиаллергия Хлопок, Детская одежда, Против пылевых клещей, Суперчерное, Спорт, Тихая стирка, Хлопок 30°C – 17 минут, Хлопок 20°C
- Создание собственных программ: Возможность создания собственных программ // Предварительная стирка

Характеристики

- Ребра жесткости StableTech // Звуковой сигнал SoftSound
- Самоочистка SterilTub // Остановка с водой в баке
- Подключение к холодной воде

Интеллектуальная технология SensorIQ

- Автоматическое взвешивание белья TotalWeight
- Сенсоры: Сенсор потребления воды SensiSave™
- Выдвижной // Эко-система

Безопасность и надежность

- Долговечный ТЭН DurableHeater // Защита от перелива
- Блокировка панели управления // Контроль стабильности SCS
- Бак из карботека

Технические характеристики

- Расход электроэнергии кВтч/год: **149 кВт**
- Расход воды за год: **9209 л**
- Уровень шума: **68 дБ (А)**
- Габаритные размеры (вхшг): **85 × 60 × 44 см**



W 65Z03B/S
- Цвет: Красный

W 65Z03B/S
- Цвет: Черный



W 65Z03R/S

Цветная линия

Отдельностоящая стиральная машина



- Цвет: Алюминий

Описание

- Коллекторный двигатель
- Режимы стирки SensoCare
- Инновационный барабан SpaDrum
- Скорость отжима: **1000 об./мин.**
- Загрузка: **6 кг**
- Объем барабана: **42 л**

Управление

- Дисплей: Цифровой дисплей // Отсрочка старта до 24 часов
- Регулировка скорости отжима // Регулировка температуры
- Холодная стирка: Выбор «Холодной стирки» переключателем
- Личные параметры настройки для всех программ

Программы

- **23** программы
- Основные программы: Хлопок, Шерсть, Быстрая стирка, Микс/Синтетика, Ручная стирка
- Специальные программы: Антиаллергия Хлопок, Детская одежда, Против пылевых клещей, Суперчерное, Спорт, Тихая стирка, Хлопок 30°C – 17 минут, Хлопок 20°C
- Создание собственных программ: Возможность создания собственных программ // Предварительная стирка

Характеристики

- Ребра жесткости StableTech // Звуковой сигнал SoftSound
- Самоочистка SterilTub // Остановка с водой в баке
- Подключение к холодной воде

Интеллектуальная технология SensorIQ

- Автоматическое взвешивание белья TotalWeight
- Сенсоры: Сенсор потребления воды SensiSave™
- Выдвижной // Эко-система

Безопасность и надежность

- Долговечный ТЭН DurableHeater // Защита от перелива
- Блокировка панели управления // Контроль стабильности SCS
- Бак из карботека

Технические характеристики

- Расход электроэнергии кВтч/год: **149 кВт**
- Расход воды за год: **9209 л**
- Уровень шума: **68 дБ (А)**
- Габаритные размеры (вхшг): **85 × 60 × 44 см**



NRK 6201 MCH
Двухкамерный холодильник

Цветная линия

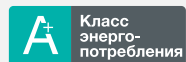

Класс энергопотребления



- Цвет: Шоколад
- Открывание дверцы: Открывание дверцы: влево/вправо
- Материал дверцы: Металлическая дверца
- Климатический класс: ST, N, T

Описание

- 1 компрессор
- Общий объем брутто/нетто: **363 / 339 л**
- Объем брутто/нетто х/о: **265 / 254 л**
- Объем брутто/нетто м/о: **98 / 85 л**
- Мощность замораживания: **5 кг/24 ч**
- Время поддержания температуры при отключении электроэнергии: **18 ч**

Управление

- Электронное управление
- Дисплей: Цифровой дисплей // Звуковой сигнал об открытой дверце
- Цифровая индикация температуры в холодильном отделении
- Звуковой и световой сигнал о превышении температуры в х/о: белая лампочка

Характеристики

- Технология IonAir и система MultiFlow 360°
- AdaptTech: адаптивная технология охлаждения
- Slot-in: установка холодильника в нишу шириной 60см.
- NoFrost Plus // FastFreeze: быстрое замораживание

Оборудование холодильного отделения

- Светодиодное освещение на потолке
- 6 стеклянных полок
- Переставляемые по высоте дверные полки
- Дверная полка для бутылок: Полка для бутылок с фиксатором
- Контейнер MultiBox для сливочного масла, сыра и льда
- Контейнер CrispZone с контролем влажности HumidityControl
- Контейнер зоны FreshZone

Оборудование морозильного отделения * ❄️❄️❄️

- Увеличенный ящик SpaceBox
- Отделение для замораживания: 3 ящика
- 2 стеклянные полки

Технические характеристики

- Расход электроэнергии кВтч/24 ч: **0,852 кВт**
- Уровень шума: **42 дБ (А)**
- Габаритные размеры (вхшг): **200 × 60 × 64 см**



NRK 6201 MC-0
Двухкамерный холодильник

Цветная линия

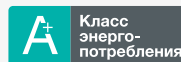

Класс энергопотребления



- Цвет: Бежевый
- Открывание дверцы: Открывание дверцы: влево/вправо
- Материал дверцы: Металлическая дверца
- Климатический класс: ST, N, T

Описание

- 1 компрессор
- Общий объем брутто/нетто: **363 / 339 л**
- Объем брутто/нетто х/о: **265 / 254 л**
- Объем брутто/нетто м/о: **98 / 85 л**
- Мощность замораживания: **5 кг/24 ч**
- Время поддержания температуры при отключении электроэнергии: 18 ч

Управление

- Электронное управление
- Дисплей: Цифровой дисплей // Звуковой сигнал об открытой дверце
- Цифровая индикация температуры в холодильном отделении
- Звуковой и световой сигнал о превышении температуры в х/о: белая лампочка

Характеристики

- Технология IonAir и система MultiFlow 360°
- AdaptTech: адаптивная технология охлаждения
- Slot-in: установка холодильника в нишу шириной 60см.
- NoFrost Plus // FastFreeze: быстрое замораживание

Оборудование холодильного отделения

- Светодиодное освещение на потолке
- 6 стеклянных полок
- Переставляемые по высоте дверные полки
- Дверная полка для бутылок: Полка для бутылок с фиксатором
- Контейнер MultiBox для сливочного масла, сыра и льда
- Контейнер CrispZone с контролем влажности HumidityControl
- Контейнер зоны FreshZone

Оборудование морозильного отделения * ❄️❄️❄️

- Увеличенный ящик SpaceBox
- Отделение для замораживания: 3 ящика
- 2 стеклянные полки

Технические характеристики

- Расход электроэнергии кВтч/24 ч: **0,852 кВт**
- Уровень шума: **42 дБ (А)**
- Габаритные размеры (вхшг): **200 × 60 × 64 см**



NRK 6201 GNC

Двухкамерный холодильник

Цветная линия

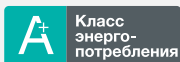

Класс энергопотребления



- Цвет: Бежевый
- Открывание дверцы: Открывание дверцы: влево/вправо
- Материал дверцы: Металлическая дверца
- Климатический класс: ST, N, T

Описание

- 1 компрессор
- Общий объем брутто/нетто: **363 / 339 л**
- Объем брутто/нетто х/о: **265 / 254 л**
- Объем брутто/нетто м/о: **98 / 85 л**
- Мощность замораживания: **5 кг/24 ч**
- Время поддержания температуры при отключении электроэнергии: **18 ч**

Управление

- Электронное управление
- Дисплей: Цифровой дисплей
- Цифровая индикация температуры в холодильном отделении

Характеристики

- Технология IonAir и система MultiFlow 360°
- Slot-in: установка холодильника в нишу шириной 60см.
- NoFrost Plus // FastFreeze: быстрое замораживание
- Режим «Эко»

Оборудование холодильного отделения

- Лоток для яиц/льда: 1 x 7 // Светодиодное освещение на потолке
- 5 стеклянных полок
- Металлическая полка для бутылок
- Переставляемые по высоте дверные полки
- Дверная полка для бутылок: Полка для бутылок с фиксатором
- Контейнер CrispZone с контролем влажности HumidityControl
- Контейнер зоны FreshZone

Оборудование морозильного отделения *******

- Увеличенный ящик SpaceBox
- Отделение для замораживания: 3 ящика
- 2 стеклянные полки

Технические характеристики

- Расход электроэнергии кВтч/24 ч: **0,852 кВт**
- Уровень шума: **42 дБ (A)**
- Габаритные размеры (вхшг): **200 × 60 × 64 см**



NRK 6192 MBK
- Цвет: черный



NRK 6192 MRD
- Цвет: Красный



NRK 6192 MCH
Двухкамерный холодильник

Цветная линия

NRK 6192 MC
Двухкамерный холодильник

Цветная линия

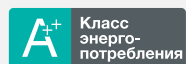

Класс энергопотребления



- Цвет: Шоколад
- Открывание дверцы: Открывание дверцы: влево/вправо
- Материал дверцы: Металлическая дверца
- Климатический класс: SN, ST, N, T

Описание

- 1 компрессор
- Общий объем брутто/нетто: **329 / 307 л**
- Объем брутто/нетто х/о: **231 / 222 л**
- Объем брутто/нетто м/о: **98 / 85 л**
- Мощность замораживания: **5 кг/24 ч**
- Время поддержания температуры при отключении электроэнергии: **18 ч**

Управление

- Электронное управление
- Дисплей: Цифровой дисплей // Звуковой сигнал об открытой дверце
- Цифровая индикация температуры в холодильном отделении
- Звуковой и световой сигнал о превышении температуры в х/о: белая лампочка

Характеристики

- Технология IonAir и система MultiFlow 360°
- AdaptTech: адаптивная технология охлаждения
- Slot-in: установка холодильника в нишу шириной 60см.
- NoFrost Plus // FastFreeze: быстрое замораживание

Оборудование холодильного отделения

- Светодиодное освещение на потолке // 4 стеклянные полки
- Металлическая полка для бутылок
- Переставляемые по высоте дверные полки
- Дверная полка для бутылок: Полка для бутылок с фиксатором
- Контейнер MultiBox для сливочного масла, сыра и льда
- Контейнер CrispZone с контролем влажности HumidityControl
- Контейнер зоны FreshZone

Оборудование морозильного отделения ❄️❄️❄️

- Увеличенный ящик SpaceBox // Отделение для замораживания: 3 ящика
- 2 стеклянные полки

Технические характеристики

- Расход электроэнергии кВтч/24 ч: **0,643 кВт**
- Уровень шума: **42 дБ (А)**
- Габаритные размеры (вхшг): **185 × 60 × 64 см**

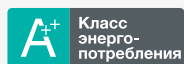

Класс энергопотребления



- Цвет: Бежевый
- Открывание дверцы: Открывание дверцы: влево/вправо
- Материал дверцы: Металлическая дверца
- Климатический класс: SN, ST, N, T

Описание

- 1 компрессор
- Общий объем брутто/нетто: **329 / 307 л**
- Объем брутто/нетто х/о: **231 / 222 л**
- Объем брутто/нетто м/о: **98 / 85 л**
- Мощность замораживания: **5 кг/24 ч**
- Время поддержания температуры при отключении электроэнергии: **18 ч**

Управление

- Электронное управление
- Дисплей: Цифровой дисплей // Звуковой сигнал об открытой дверце
- Цифровая индикация температуры в холодильном отделении
- Звуковой и световой сигнал о превышении температуры в х/о: белая лампочка

Характеристики

- Технология IonAir и система MultiFlow 360°
- AdaptTech: адаптивная технология охлаждения
- Slot-in: установка холодильника в нишу шириной 60см.
- NoFrost Plus // FastFreeze: быстрое замораживание

Оборудование холодильного отделения

- Светодиодное освещение на потолке // 4 стеклянные полки
- Металлическая полка для бутылок
- Переставляемые по высоте дверные полки
- Дверная полка для бутылок: Полка для бутылок с фиксатором
- Контейнер MultiBox для сливочного масла, сыра и льда
- Контейнер CrispZone с контролем влажности HumidityControl
- Контейнер зоны FreshZone

Оборудование морозильного отделения ❄️❄️❄️

- Увеличенный ящик SpaceBox // Отделение для замораживания: 3 ящика
- 2 стеклянные полки

Технические характеристики

- Расход электроэнергии кВтч/24 ч: **0,643 кВт**
- Уровень шума: **42 дБ (А)**
- Габаритные размеры (вхшг): **185 × 60 × 64 см**



NRK 6192 MR

Двухкамерный холодильник

Цветная линия

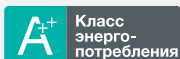

Класс энергопотребления



- Цвет: Бордовый
- Открывание дверцы: Открывание дверцы: влево/вправо
- Материал дверцы: Металлическая дверца
- Климатический класс: SN, ST, N, T

Описание

- 1 компрессор
- Общий объем брутто/нетто: **329 / 307 л**
- Объем брутто/нетто х/о: **231 / 222 л**
- Объем брутто/нетто м/о: **98 / 85 л**
- Мощность замораживания: **5 кг/24 ч**
- Время поддержания температуры при отключении электроэнергии: **18 ч**

Управление

- Электронное управление
- Дисплей: Цифровой дисплей // Звуковой сигнал об открытой дверце
- Цифровая индикация температуры в холодильном отделении
- Звуковой и световой сигнал о превышении температуры в х/о: белая лампочка

Характеристики

- Технология IonAir и система MultiFlow 360°
- AdaptTech: адаптивная технология охлаждения
- Slot-in: установка холодильника в нишу шириной 60см.
- NoFrost Plus // FastFreeze: быстрое замораживание

Оборудование холодильного отделения

- Светодиодное освещение на потолке // 4 стеклянные полки
- Металлическая полка для бутылок
- Дверные полки: Adjustable tray2x
- Дверная полка для бутылок: Полка для бутылок с фиксатором
- Контейнер MultiBox для сливочного масла, сыра и льда
- Контейнер CrispZone с контролем влажности HumidityControl
- Контейнер зоны FreshZone

Оборудование морозильного отделения ***

- Увеличенный ящик SpaseBox // Отделение для замораживания: 3 ящика
- 2 стеклянные полки

Технические характеристики

- Расход электроэнергии кВтч/24 ч: **0,643 кВт**
- Уровень шума: **42 дБ (А)**
- Габаритные размеры (вхшг): **185 × 60 × 64 см**



NRK 6191 MC

Двухкамерный холодильник

Цветная линия

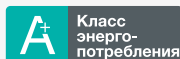

Класс энергопотребления



- Цвет: Бежевый
- Открывание дверцы: Открывание дверцы: влево/вправо
- Материал дверцы: Металлическая дверца
- Климатический класс: SN, ST, N, T

Описание

- 1 компрессор
- Общий объем брутто/нетто: **329 / 307 л**
- Объем брутто/нетто х/о: **231 / 222 л**
- Объем брутто/нетто м/о: **98 / 85 л**
- Мощность замораживания: **5 кг/24 ч**
- Время поддержания температуры при отключении электроэнергии: **18 ч**

Управление

- Электронное управление
- Дисплей: Цифровой дисплей
- Звуковой сигнал об открытой дверце
- Цифровая индикация температуры в холодильном отделении
- Звуковой и световой сигнал о превышении температуры в х/о: белая лампочка

Характеристики

- Технология IonAir и система MultiFlow 360°
- AdaptTech: адаптивная технология охлаждения
- Slot-in: установка холодильника в нишу шириной 60см.
- NoFrost Plus // FastFreeze: быстрое замораживание

Оборудование холодильного отделения

- Светодиодное освещение на потолке // 5 стеклянных полок
- Дверные полки: Adjustable tray2x
- Дверная полка для бутылок: Полка для бутылок с фиксатором
- Контейнер MultiBox для сливочного масла, сыра и льда
- Контейнер CrispZone с контролем влажности HumidityControl
- Контейнер зоны FreshZone

Оборудование морозильного отделения ***

- Увеличенный ящик SpaseBox // Отделение для замораживания: 3 ящика
- 2 стеклянные полки

Технические характеристики

- Расход электроэнергии кВтч/24 ч: **0,819 кВт**
- Уровень шума: **42 дБ (А)**
- Габаритные размеры (вхшг): **185 × 60 × 64 см**



**NRS 85728 BL**

Двухкамерный холодильник

Цветная линия

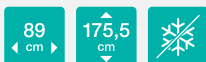
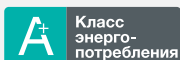

- Цвет: Ярко-голубой
- Материал дверцы: Металлическая дверца
- Климатический класс: ST, N

Описание

- 1 компрессор
- Общий объем брутто/нетто: **563 / 537 л**
- Объем брутто/нетто х/о: **359 / 345 л**
- Объем брутто/нетто м/о: **204 / 192 л**
- Мощность замораживания: **10 кг/24 ч**
- Время поддержания температуры при отключении электроэнергии: **7 ч**

Управление

- Электронное управление // Звуковой сигнал об открытой дверце

Характеристики

- Total NoFrost
- Поворотный ледогенератор

Оборудование холодильного отделения

- Светодиодное освещение // 4 стеклянные полки
- 3 съемные дверные полки, 1 дверная полка с крышкой
- Контейнер для овощей: два
- Дверная полка для бутылок: 1 полка для бутылок без фиксатора
- Контейнер MultiBox для сливочного масла, сыра и льда

Оборудование морозильного отделения ***

- Светодиодное освещение
- Отделение для замораживания: 3 ящика
- Отделение для хранения: 2 ящика
- 5 дверных полок
- 3 стеклянные полки

Технические характеристики

- Расход электроэнергии кВтч/24 ч: **1,169 кВт**
- Уровень шума: **47 дБ (А)**
- Габаритные размеры (вхшг): **175,5 × 89 × 73,3 см**

**NRS 85728 RD**

Двухкамерный холодильник

Цветная линия

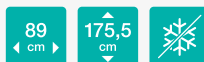
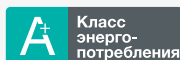

- Цвет: Красный
- Материал дверцы: Металлическая дверца
- Климатический класс: ST, N

Описание

- 1 компрессор
- Общий объем брутто/нетто: **563 / 537 л**
- Объем брутто/нетто х/о: **359 / 345 л**
- Объем брутто/нетто м/о: **204 / 192 л**
- Мощность замораживания: **10 кг/24 ч**
- Время поддержания температуры при отключении электроэнергии: **7 ч**

Управление

- Электронное управление // Звуковой сигнал об открытой дверце

Характеристики

- Total NoFrost
- Поворотный ледогенератор

Оборудование холодильного отделения

- Светодиодное освещение // 4 стеклянные полки
- 3 съемные дверные полки, 1 дверная полка с крышкой
- Контейнер для овощей: два
- Дверная полка для бутылок: 1 полка для бутылок без фиксатора
- Контейнер MultiBox для сливочного масла, сыра и льда

Оборудование морозильного отделения ***

- Светодиодное освещение
- Отделение для замораживания: 3 ящика
- Отделение для хранения: 2 ящика
- 5 дверных полок
- 3 стеклянные полки

Технические характеристики

- Расход электроэнергии кВтч/24 ч: **1,169 кВт**
- Уровень шума: **47 дБ (А)**
- Габаритные размеры (вхшг): **175,5 × 89 × 73,3 см**





FN 6192 PX + R 6192 LX

- Цвет: Нержавеющая сталь



FN 6192 PB

Морозильный шкаф

Цветная линия

R 6192 LB

Однокамерный холодильник

Цветная линия

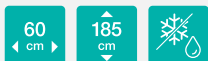
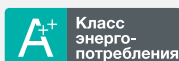

- Цвет: Черный
- Открывание дверцы: Открывание дверцы: влево/вправо
- Ручка-толкатель
- Климатический класс: SN, ST, N, T

Описание

- 1 компрессор
- Общий объем брутто/нетто: **277 / 243 л**
- FastFreeze: быстрое замораживание
- Мощность замораживания: **18 кг**
- Время поддержания температуры при отключении электроэнергии: **15 ч**

Управление

- Электронное управление
- Дисплей: Цифровой дисплей
- Slot-in: установка холодильника в нишу шириной 60см.
- Автоматическое размораживание морозильного отделения
- NoFrost
- Цифровая индикация температуры в морозильном отделении
- Звуковой сигнал об открытой дверце

Дополнительное оборудование

- Светодиодное освещение
- 6 стеклянных полок
- Отделение для замораживания: one-door-six-drawers

Технические характеристики

- Расход электроэнергии кВтч/24 ч: **0,649 кВт**
- Уровень шума: **42 дБ (А)**
- Габаритные размеры (вхшг): **185 × 60 × 64 см**

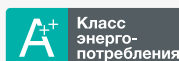

- Цвет: Черный
- Открывание дверцы: Открывание дверцы: влево/вправо
- Материал дверцы: Металлическая дверца
- Ручка-толкатель
- Климатический класс: SN, ST, N, T

Описание

- 1 компрессор
- Общий объем брутто/нетто: **370 / 368 л**
- Объем брутто/нетто х/о: **370 / 368 л**

Управление

- Электронное управление
- Дисплей: Цифровой дисплей // Звуковой сигнал об открытой дверце
- Цифровая индикация температуры в холодильном отделении
- Звуковой и световой сигнал о превышении температуры в х/о: белая лампочка

Характеристики

- AdaptTech: адаптивная технология охлаждения
- Slot-in: установка холодильника в нишу шириной 60см.
- Технология IonAir и система DynamiCooling
- SuperCool: интенсивное охлаждение

Оборудование холодильного отделения

- Светодиодное освещение на потолке // 7 стеклянных полок
- Металлическая полка для бутылок // Переставляемые по высоте дверные полки
- Дверная полка для бутылок: Полка для бутылок с фиксатором, 1 полка для бутылок без фиксатора
- Контейнер MultiBox для сливочного масла, сыра и льда
- Контейнер CrispZone с контролем влажности HumidityControl
- CrispZone: большой контейнер для овощей // Контейнер зоны FreshZone

Технические характеристики

- Расход электроэнергии кВтч/24 ч: **0,312 кВт**
- Уровень шума: **38 дБ (А)**
- Габаритные размеры (вхшг): **185 × 60 × 64 см**

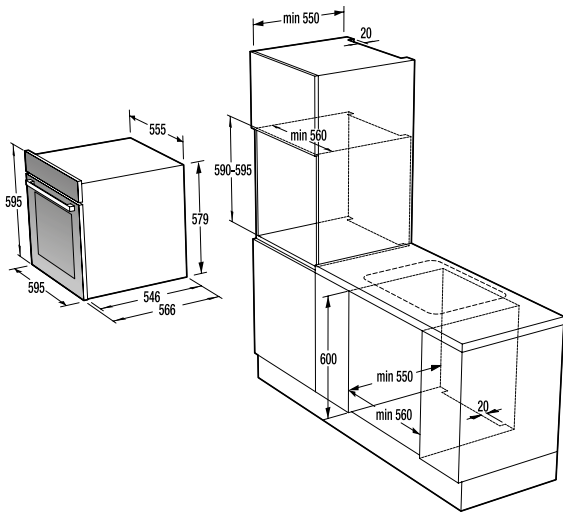

BO 747 ST / BO 747 ST

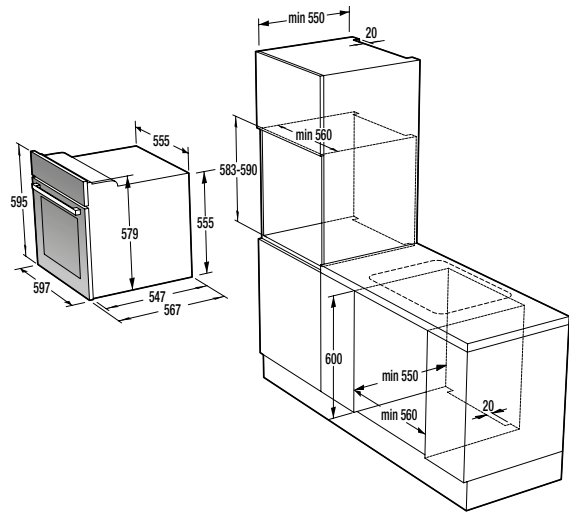

BO 8 KR/KRB / BO 6... ORAB/W / BO 7... SY2W/B / BO... W/B / BO... CLI/CLB / BOP... ST / BO 6... ST / BO 6... INI/INB

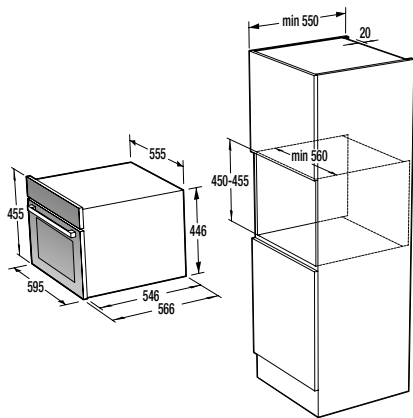

BCS... / BCM... / BO 5...

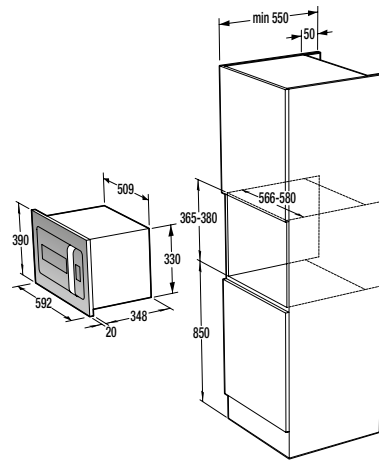

BM 235 ORAB/ORAW

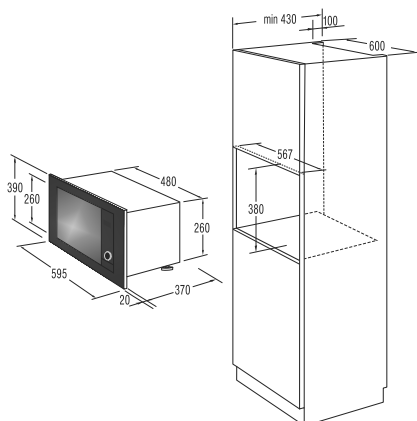

BM 6240 SY2 W/B

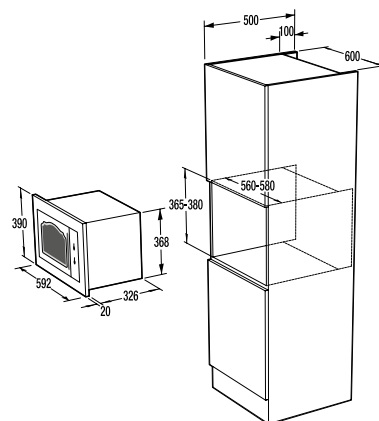

BM 235 CLB/CLI

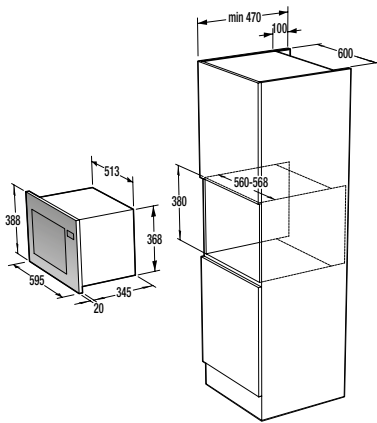

BM 251 ST

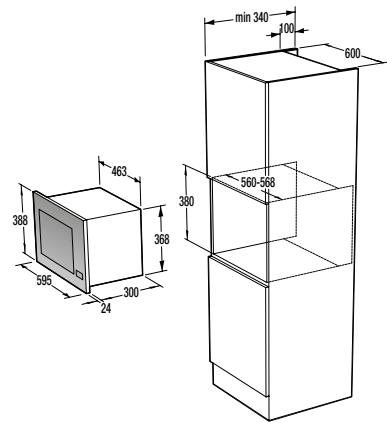

BM 201 INB/INI

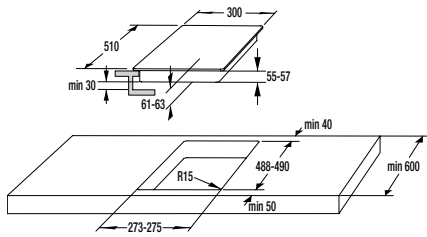

**ECT 330 KR / ECT 330 ORAB/W
IT 332 INB/INB**

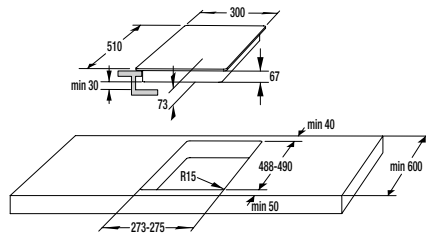

IT 310 KR

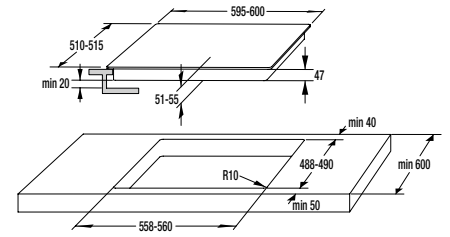

**ECT 680 KR/KRB / ECT 693 ORAB/W
/ ECT 6 SY2 B/W / ECT 62 W/B / ECS
693 ST / ECT 62 INB**

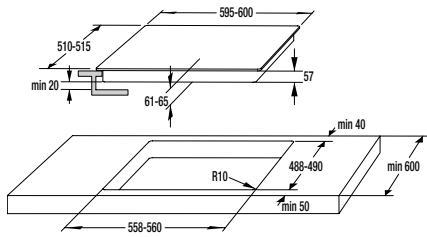

**IT 65 KR/KRB / IT 635 ORAB/W /
IT 612 SY2 W/B / IT 60 W/B / IS 6... ST /
IT 63 INB/INI**

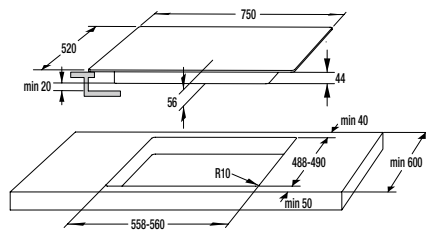

IS 756 ST

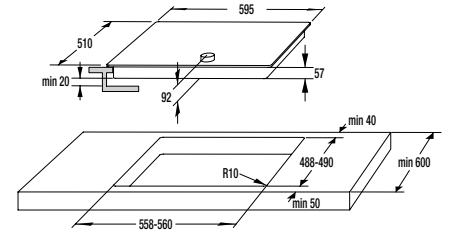

IC 6 INI/INB

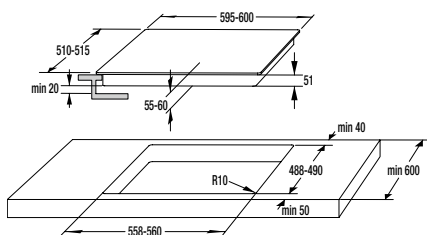

IT 61 INB

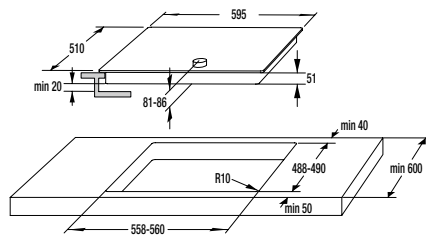

ECK 63 CLI/CLB / EC 6 INI/INB

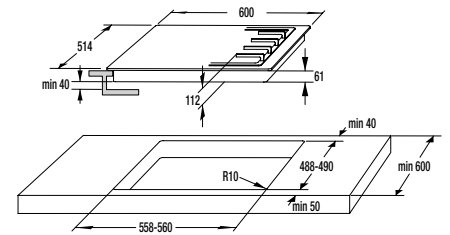

GC 650 KR/KRB

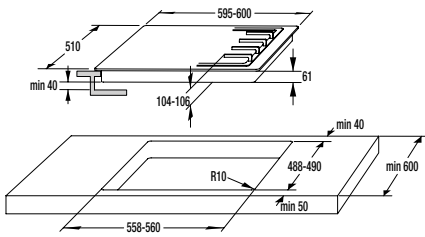

GHS 64-ORA-S/W

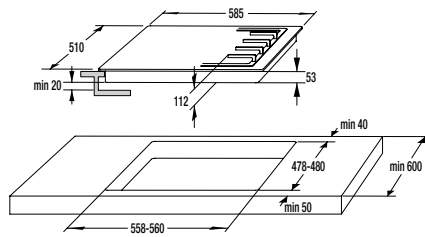

**GKTG 6 SY2 W/B / GT 6 SY2 W/B
GT 641 SY2 B/W / GTW 6 INB/INI**

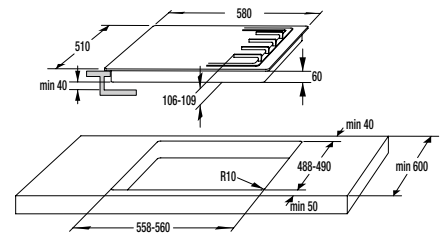

**GW 6NZ SY2 B/W / G 65 W/B
GW 6N41Z CLB/CLI / GW 6N INI/INB**

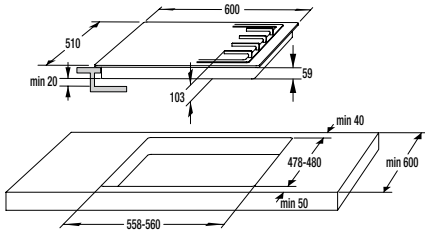

**GKT 6 SY2 B/W / G 6 SY2 W/B
GW 65 CLI/CLB**

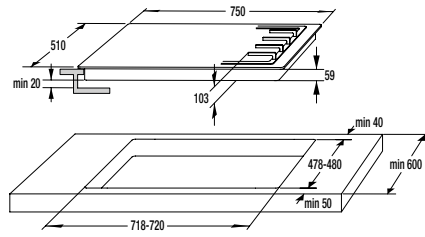

GW 75 CLI

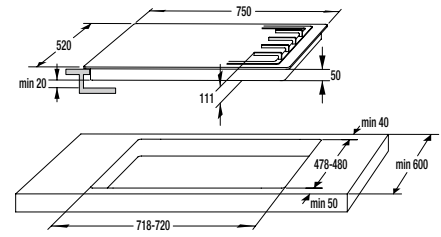

GCW 751 ST

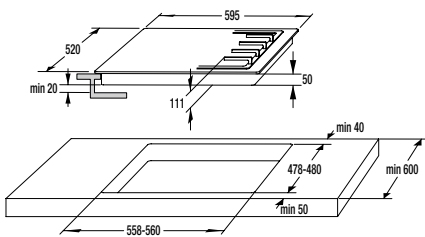

GCW 641 ST / GC 641 ST

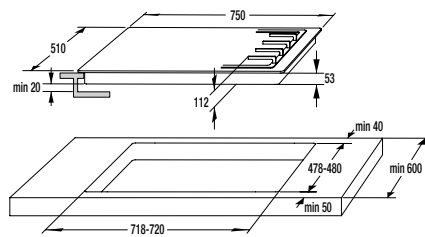

GTW 751 INI

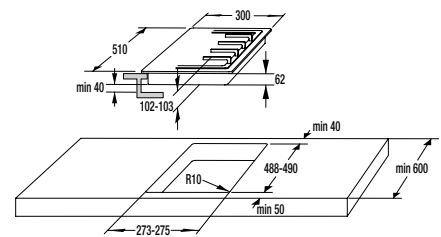

GC 341 INB/INI

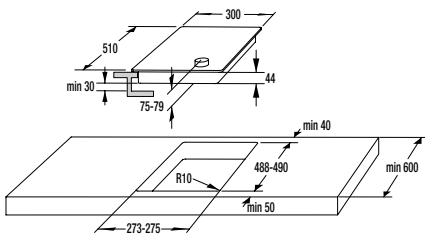

EC 310 INI/INB

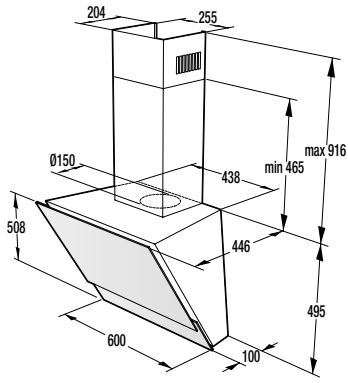

DVG 6565 KR/KRB

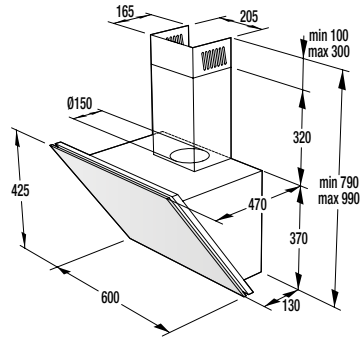

WHI 643 ORAB/ORAW

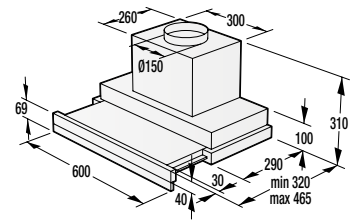

BHP 643 ORA

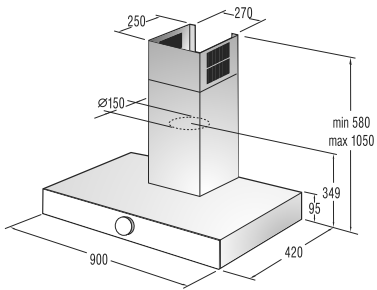

DT 9 SY2 W/B

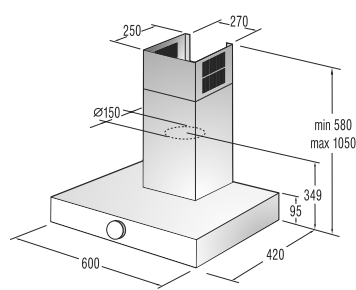

DT 6 SY2 W/B

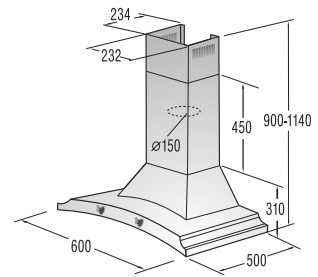

DK 63 MCL/B

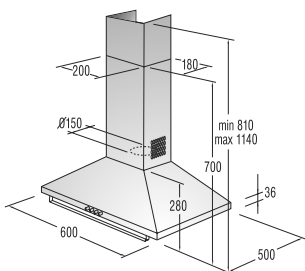

DK 63 CLB/I

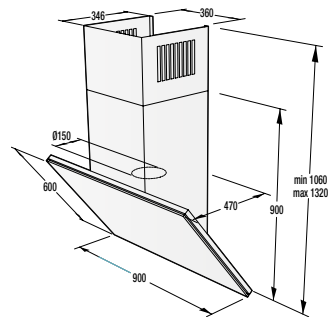

WHI 941 ST

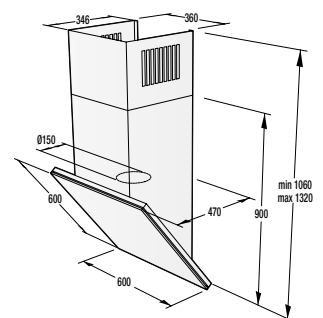

WHI 641 ST

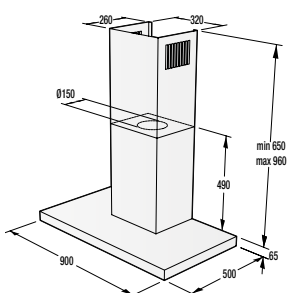

WHT 941 ST

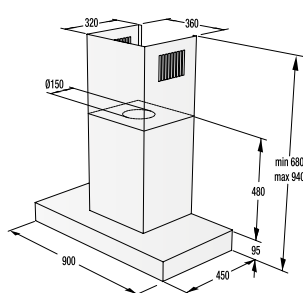

WHT 98 INI

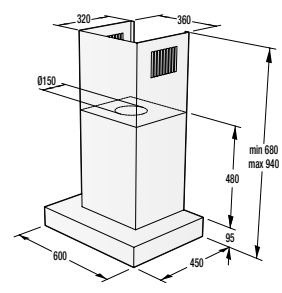

WHT 68 ...

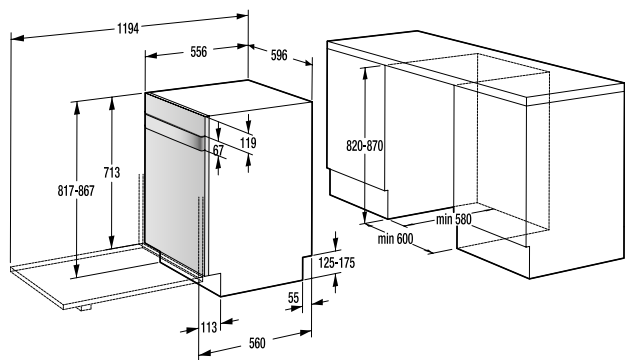

GV 60 ORAB/W

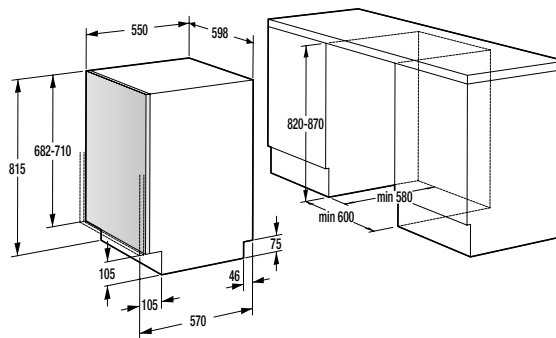

GV 6 SY2 B/W

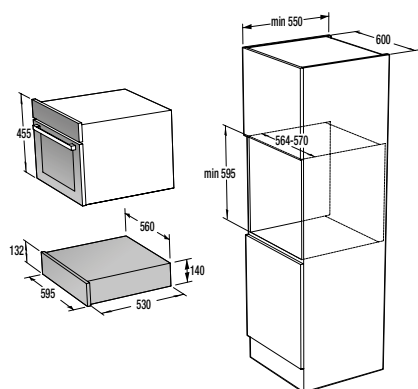

WD 1410 BG/BW / WD 14 ST

Духовки

Наименование оборудования		Артикул
Полностью выдвижные телескопические направляющие — 3-уровневые		242140
Частично выдвижные телескопические направляющие — 3-уровневые		242172
Частично выдвижные телескопические направляющие — 2-уровневые		242177
Частично выдвижные телескопические направляющие — 1-уровневые		481873
Глубокий противень		242135
Глубокий противень (пиролиз)		305999
Мелкий противень		242132
Мелкий противень (пиролиз)		305997
Стекланный противень		242137
Профессиональная решетка для гриля		163258
Фарфоровая форма для запекания		242179
Решетка для духовки		421367
Ручка для противней		320188
Набор для пиццы		116814
Набор посуды для приготовления на пару		512448
Набор стаканов для приготовления йогурта		544265

Варочные панели

Наименование оборудования	Артикул
Соединительная планка для панелей Domino	340417

Фильтры для вытяжек

Модель	Артикул угольного фильтра	Артикул жирового фильтра
WHI643ORAW	180177	522832
WHI643ORAB	180177	522832
BHP643ORAB	530121	530367
DT6SY2B	428642	419740
DT9SY2B	428642	419740
DT9SY2W	428642	419740
DT6SY2W	428642	419740
DVG6565KR	322147	320391
DVG6565KRB	322147	320391
DVG65W	322147	314145
DK63CLB	443072	442905
DK63CLI	443072	442905
DK63MCLB	180177	184756
DK63MCLI	180177	184756
WHT68INI	180178	434083
WHT68AINB	180178	434083
WHT68INB	180178	434083
WHT68AINI	180178	434083
WHT98INI	180178	434083
WHI941ST	182183	584942
WHI641ST	182183	584942
WHT941ST	180177	584944
WHI661STX	182183	496904
WHI961STX	182183	496904
WHT961STX	180177	584944
WHT641ST	180177	584944

ООО «Горенье БТ»

119180, Москва, Якиманская наб., 4, стр. 1
Центр поддержки пользователей: 8 800 700 05 15
Электронная почта: info@gorenje.ru
www.gorenje.ru